

SAI-08L-VP12-3A-M08L-AND

Weidmüller Interface GmbH & Co. KG
 Klingenbergstraße 26
 D-32758 Detmold
 Germany

www.weidmueller.com

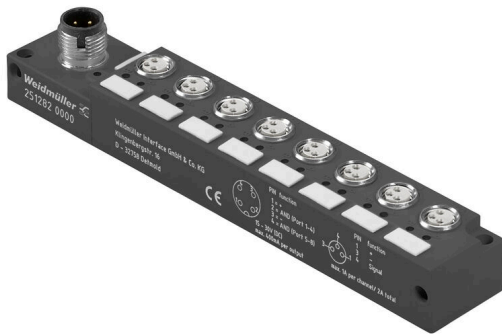

SAI – modulo logico Questi dispositivi permettono la combinazione dei segnali per mezzo di un gate AND o OR. Questa funzione comporta una riduzione del numero dei cablaggi. Gli ingressi necessari al PLC possono essere ridotti di un massimo di 6 ingressi. Pertanto questo processo riduce il numero dei cablaggi e dei materiali necessari sul campo.

Dati generali per l'ordinazione

Versione	con uscita M12, M8, 30 V, , LED: Sì, LED sensore: Sì, Tipo di cablaggio: e
N. d'ordine	2512820000
Tipo	SAI-08L-VP12-3A-M08L-AND
GTIN (EAN)	4050118527919
CPZ	1 Pieza

Dati tecnici

Omologazioni

Omologazioni



ROHS Conforme

Dimensioni e pesi

Peso netto 107.2 g

Temperature

Temperatura d'esercizio -20 - 90°C

Conformità ambientale del prodotto

Stato conformità RoHS Conforme senza esenzione
REACH SVHC No SVHC superiori a 0,1 wt%

Dati di collegamento

Uscita ripartitore con uscita M12 Coppia di serraggio M8: 0,5 - 0,6 Nm, M12: 0,8 - 1,2 Nm

Dati del materiale

Materiale base della custodia PBT Colore della custodia Nero (simile a RAL 9005)
Presa con vite CuZn, nichelato Materiale dei contatti CuZn, nichelato
Superficie dei contatti dorata Materiale dei portacontatti PBT (UL 94 V0)

Dati elettrici

Tensione nominale, min. 15 V Tensione nominale, max. 30 V
Tensione nominale 24 V Corrente nominale 500 mA
Capacità di corrente max. per slot 500 mA Corrente cumulativa 2 A
Ripartizione del potenziale presente No

Dati tecnici del cavo

Numero di poli 3

Dati tecnici generali

Grado di protezione IP67 Funzione logica E
Numero di poli 3 Numero prese di contatto 8
Filettatura del collegamento M8 Grado di lordura 3
Infiammabilità V-0 LED Sì
LED sensore Sì Colore del LED per funzione d'esercizio verde
Colore del LED per funzione I/O rosso, verde

Classificazioni

ETIM 8.0 EC003558 ETIM 9.0 EC003558
ETIM 10.0 EC003558 ECLASS 14.0 27-44-01-11
ECLASS 15.0 27-44-01-11

SAI-08L-VP12-3A-M08L-AND

Weidmüller Interface GmbH & Co. KG
 Klingenbergstraße 26
 D-32758 Detmold
 Germany

Disegni

www.weidmueller.com

Disegno dettagliato

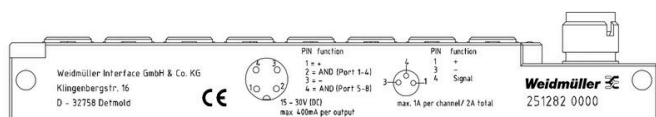

Disegno quotato

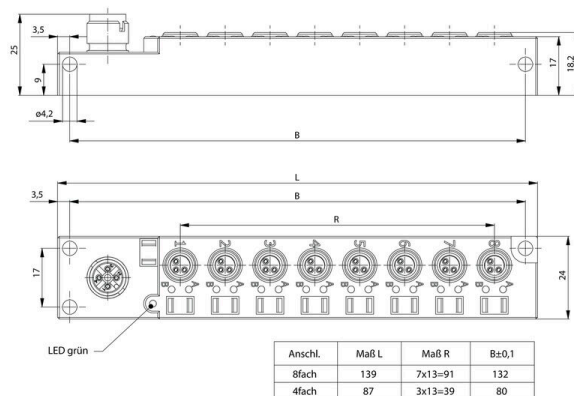

Schema elettrico

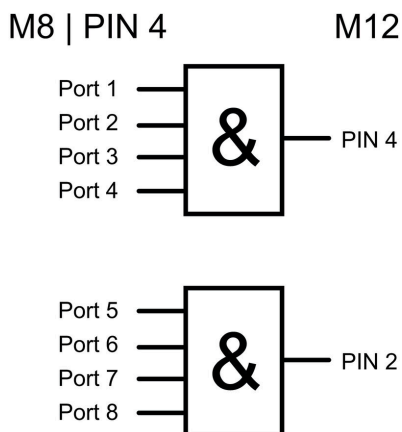

Schema dei poli

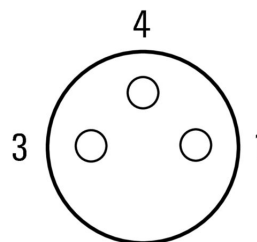

SAI-08L-VP12-3A-M08L-AND

Weidmüller Interface GmbH & Co. KG
Klingenbergstraße 26
D-32758 Detmold
Germany

Accessori

www.weidmueller.com

Accessori

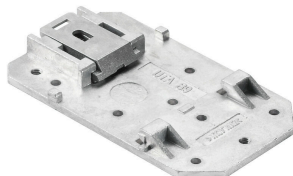

I ripartitori passivi M12 sono disponibili in tutte le forme ed esecuzioni immaginabili. Alcune versioni particolari come SAI per il settore Ex o l'ergonomico M8 sono fornite esclusivamente da Weidmüller. Questi prodotti innovativi sono protetti da molti diritti.

Dati generali per l'ordinazione

Tipo	SAIEND 1/4 M8G 3P	Versione	
N. d'ordine	2662450000	M8, LED: , LED sensore: , Tipo di cablaggio:	
GTIN (EAN)	4050118677379		
CPZ	1 ST		

neutra

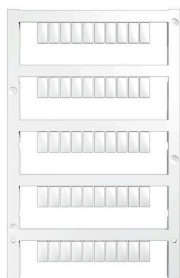

MultiFit è il sistema di marcatori Weidmüller utilizzato per le altre marche di morsetti. Simili al Dekafix Weidmüller, i marcatori della famiglia MultiFit sono forniti con stampa standard, pronti all'uso.

Prima di utilizzare i marcatori MultiFit, si raccomanda di effettuare un test sui morsetti con dei campioni di marcatori.

- Un unico marcatore adatto a morsetti di diversi produttori.
- Marcatori pronti all'uso con stampa standard
- Marcatori in bianco per stampa con PrintJet CONNECT o Plotter
- Fornitura di marcatori con stampa personalizzata sulla base dei dati o delle specifiche CAE del cliente.
- Un sistema di siglatura per tutte le applicazioni Per simboli speciali: Si prega di inviarci un file del nostro software di siglatura M-Print PRO o M-Print PRO Online (senza installazione) per le vostre specifiche di siglatura.

Dati generali per l'ordinazione

Tipo	MFF 10/6 MC NE WS	Versione	
N. d'ordine	1856780000	MultiFit, Terminal marker, 10 x 6 mm, Passo in mm (P): 6.00 Festo,	
GTIN (EAN)	4032248400881	bianco	
CPZ	600 ST		