

Scheda dati | Codice articolo: 279-686

Morsetto passante per 3 conduttori; 1,5 mm²; marcatura centrale; per guida DIN 35 x 15 e 35 x 7,5; CAGE CLAMP®; 1,50 mm²; giallo

<https://www.wago.com/279-686>

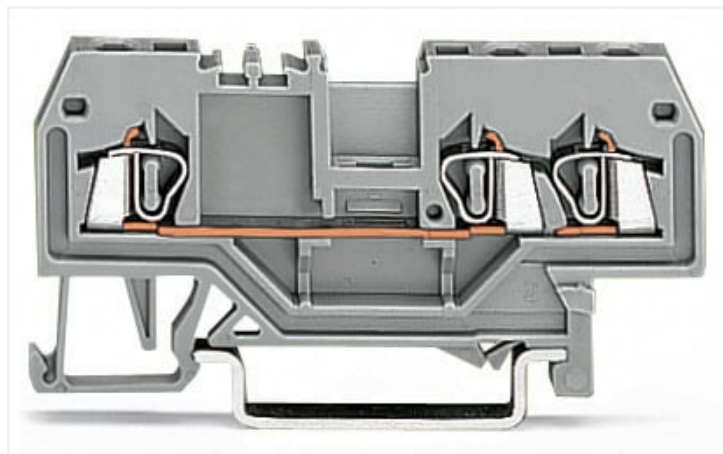

Colore: ■ giallo

Simile all'illustrazione

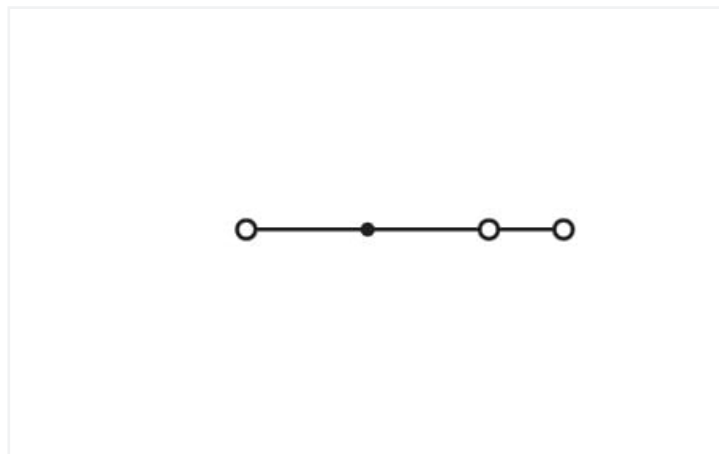

Simile all'illustrazione

Electrical data

Valutazione per	IEC/EN 60947-7-1		
Overvoltage category	III	III	II
Pollution degree	3	2	2
Tensione nominale	800 V	-	-
Tensione impulsiva nominale	8 kV	-	-
Corrente nominale	18 A	-	-

Certificazioni secondo	UL 1059		
Use group	B	C	D
Tensione nominale	-	600 V	-
Corrente nominale	-	10 A	-

Certificazioni secondo	CSA 22.2 No 158		
Use group	B	C	D
Tensione nominale	-	600 V	-
Corrente nominale	-	10 A	-

Power Loss	
Power loss, per pole (potential)	0.5929 W
Rated current I_N for specified power loss	18 A
Resistance value for specified, current-dependent power loss	0.00183 Ω

Dati di connessione

Numero totale di punti di connessione	3
Numero totale di potenziali	1
Numero di livelli	1

Connessione 1	
Tecnica di connessione	CAGE CLAMP®
Tipo azionamento	Utensile
Materiali del conduttore collegabile	Rame
Conduttore rigido	0,08 ... 1,5 mm ² / 28 ... 16 AWG
Conduttore flessibile	0,08 ... 1,5 mm ² / 28 ... 16 AWG
Lunghezza spelatura	8 ... 9 mm / 0.31 ... 0.35 pollici
Direzione cablaggio	Cablaggio frontale

Dati geometrici

Larghezza	4 mm / 0.157 pollici
Altezza	62,5 mm / 2.461 pollici
Profondità dal bordo superiore della guida DIN	27 mm / 1.063 pollici

Dati meccanici

Tipo montaggio	Guida DIN 35
Livello marcatura	Marcatura centrale

Dati dei materiali

Nota sui dati dei materiali	Information on material specifications can be found here
Colore	giallo
Gruppo materiale	I
Materiale isolante	Poliammide (PA66)
Classe di infiammabilità secondo UL 94	V0
Carico d'incendio	0.1 MJ
Peso	5,3 g

Requisiti ambientali

Temperatura di lavorazione	-35 ... +85 °C
Temperatura operativa continua	-60 ... +105 °C

Dati commerciali

eCl@ss 10.0	27-14-11-20
eCl@ss 9.0	27-14-11-20
ETIM 8.0	EC000897
ETIM 7.0	EC000897
PU (SPU)	100 pz.
Tipo imballaggio	Box
Paese d'origine	DE
GTIN	4044918650564
Numero tariffa doganale	85369010000

Environmental Product Compliance

RoHS Compliance Status	Compliant, No Exemption
------------------------	-------------------------

Approvazioni/certificati

Omologazioni generali



Omologazioni generali

UL Underwriters Laboratories Inc.	UL 1059	E45172
-----------------------------------	---------	--------

Certificazione	Standard	Nome del certificato
CCA DEKRA Certification B.V.	EN 60947	NTR NL-7081
CSA DEKRA Certification B.V.	C22.2 No. 158	70133738
KEMA/KEUR DEKRA Certification B.V.	EN 60947	2160584.04

Dichiarazioni di conformità e dichiarazioni del produttore

Certificazione	Standard	Nome del certificato
EU-Declaration of Conformity WAGO GmbH & Co. KG	-	-
UK-Declaration of Conformity WAGO GmbH & Co. KG	-	-

Certificazioni per applicazioni nautiche



Certificazione	Standard	Nome del certificato
ABS American Bureau of Shipping	-	20-HG1941090-PDA
BV Bureau Veritas S.A.	EN 60947	07436/FO BV
DNV GL Det Norske Veritas, Germanischer Lloyd	-	TAE00001V2
LR Lloyds Register	EN 60947	91/20112 (E9)

Download

Environmental Product Compliance

Compliance Search
Environmental Product Compliance 279-686 ↓

Documentation

Additional Information
Technical Section pdf 2142.18 KB ↓

Bid Text				
279-686	19.02.2019	xml	3.19 KB	↓
279-686	28.02.2017	doc	23.50 KB	↓

CAD/CAE-Data

CAD data
2D/3D Models 279-686 ↓

CAE data
EPLAN Data Portal 279-686 ↓
WSCAD Universe 279-686 ↓
ZUKEN Portal 279-686 ↓

1 Prodotti compatibili

1.1 Accessori richiesti

1.1.1 Piastra terminale

1.1.1.1 Piastra terminale



N. art.: 279-340

Piastra di separazione; spessore 2 mm; sporgente; arancione

N. art.: 279-309

Piastra di separazione; spessore 2 mm; sporgente; grigio

N. art.: 279-339

Piastra terminale e intermedia; spessore 2 mm; arancione

N. art.: 279-308

Piastra terminale e intermedia; spessore 2 mm; grigio

1.2 Accessori opzionali

1.2.1 Boccola

1.2.1.1 Boccola



N. art.: 216-301

Boccola; Boccola per 0,25 mm² / AWG 24; isolato; stagnato elettricamente; giallo



N. art.: 216-302

Boccola; Boccola per 0,34mm²/22 AWG; isolato; stagnato elettricamente; turchese chiaro



N. art.: 216-101

Boccola; Boccola per 0,5 mm² / AWG 22; non isolato; stagnato elettricamente; argento-colorato



N. art.: 216-201

Boccola; Boccola per 0,5mm²/20 AWG; isolato; stagnato elettricamente; bianco



N. art.: 216-102

Boccola; Boccola per 0,75 mm² / AWG 20; non isolato; stagnato elettricamente; argento-colorato



N. art.: 216-202

Boccola; Boccola per 0,75mm²/18 AWG; isolato; stagnato elettricamente; grigio



N. art.: 216-203

Boccola; Boccola per 1 mm² / AWG 18; isolato; stagnato elettricamente; rosso



N. art.: 216-103

Boccola; Boccola per 1 mm² / AWG 18; non isolato; stagnato elettricamente

1.2.2 Copertura protettiva di avvertimento

1.2.2.1 Copertura



N. art.: 279-415

Copertura protettiva di avvertimento; 5 poli; con segnale di pericolo alta tensione, nero; giallo

1.2.3 Fermisolante

1.2.3.1 Fermisolante



N. art.: 279-470

Fermisolante; 0,08 - 0,2 mm² "r" (0,14 mm² "f"); 5 pezzi/striscia; bianco



N. art.: 279-471

Fermisolante; 0,25 mm²; 5 pezzi/striscia; grigio scuro

1.2.4 Guida DIN

1.2.4.1 Accessori di montaggio



N. art.: 210-508

Guida di supporto in acciaio; 35 x 15 mm; spessore 1,5 mm; lunghezza 2 m; con foratura; galvanizzato; simile a EN 60715; argento-colorato



N. art.: 210-197

Guida di supporto in acciaio; 35 x 15 mm; spessore 1,5 mm; lunghezza 2 m; con foratura; simile a EN 60715; argento-colorato



N. art.: 210-506

Guida di supporto in acciaio; 35 x 15 mm; spessore 1,5 mm; lunghezza 2 m; senza foratura; galvanizzato; simile a EN 60715; argento-colorato



N. art.: 210-114

Guida di supporto in acciaio; 35 x 15 mm; spessore 1,5 mm; lunghezza 2 m; senza foratura; simile a EN 60715; argento-colorato

1.2.4.1 Accessori di montaggio



N. art.: 210-118

Guida di supporto in acciaio; 35 x 15 mm; spessore 2,3 mm; lunghezza 2 m; senza foratura; secondo EN 60715; argento-colorato



N. art.: 210-504

Guida di supporto in acciaio; 35 x 7,5 mm; spessore 1 mm; lunghezza 2 m; con foratura; galvanizzato; secondo EN 60715; argento-colorato



N. art.: 210-115

Guida di supporto in acciaio; 35 x 7,5 mm; spessore 1 mm; lunghezza 2 m; con foratura; secondo EN 60715; "Larghezza foro 18 mm; argento-colorato



N. art.: 210-112

Guida di supporto in acciaio; 35 x 7,5 mm; spessore 1 mm; lunghezza 2 m; con foratura; secondo EN 60715; "Larghezza foro 25 mm; argento-colorato



N. art.: 210-505

Guida di supporto in acciaio; 35 x 7,5 mm; spessore 1 mm; lunghezza 2 m; senza foratura; galvanizzato; secondo EN 60715; argento-colorato



N. art.: 210-113

Guida di supporto in acciaio; 35 x 7,5 mm; spessore 1 mm; lunghezza 2 m; senza foratura; secondo EN 60715; argento-colorato



N. art.: 210-196

Guida di supporto in alluminio; 35 x 8,2 mm; spessore 1,6 mm; lunghezza 2 m; senza foratura; simile a EN 60715; argento-colorato



N. art.: 210-198

Guida di supporto in rame; 35 x 15 mm; spessore 2,3 mm; lunghezza 2 m; senza foratura; secondo EN 60715; rame-colorato

1.2.5 Marcatura

1.2.5.1 Marcatore



N. art.: 793-4501/000-012

Scheda di marcatura WMB; come scheda; espandibile 4 - 4,2 mm; vuoto; tipo con inserimento a scatto; arancione



N. art.: 793-4501

Scheda di marcatura WMB; come scheda; espandibile 4 - 4,2 mm; vuoto; tipo con inserimento a scatto; bianco



N. art.: 793-4501/000-006

Scheda di marcatura WMB; come scheda; espandibile 4 - 4,2 mm; vuoto; tipo con inserimento a scatto; blu



N. art.: 793-4501/000-002

Scheda di marcatura WMB; come scheda; espandibile 4 - 4,2 mm; vuoto; tipo con inserimento a scatto; giallo



N. art.: 793-4501/000-007

Scheda di marcatura WMB; come scheda; espandibile 4 - 4,2 mm; vuoto; tipo con inserimento a scatto; grigio



N. art.: 793-4501/000-014

Scheda di marcatura WMB; come scheda; espandibile 4 - 4,2 mm; vuoto; tipo con inserimento a scatto; marrone



N. art.: 793-4501/000-005

Scheda di marcatura WMB; come scheda; espandibile 4 - 4,2 mm; vuoto; tipo con inserimento a scatto; rosso



N. art.: 793-4501/000-023

Scheda di marcatura WMB; come scheda; espandibile 4 - 4,2 mm; vuoto; tipo con inserimento a scatto; verde



N. art.: 793-4501/000-017

Scheda di marcatura WMB; come scheda; espandibile 4 - 4,2 mm; vuoto; tipo con inserimento a scatto; verde chiaro



N. art.: 793-4501/000-024

Scheda di marcatura WMB; come scheda; espandibile 4 - 4,2 mm; vuoto; tipo con inserimento a scatto; viola



N. art.: 2009-114/000-012

WMB Inline; per Smart Printer; 2000 pezzi su bobina; espandibile 4 - 4,2 mm; vuoto; tipo con inserimento a scatto; arancione



N. art.: 2009-114

WMB Inline; per Smart Printer; 2000 pezzi su bobina; espandibile 4 - 4,2 mm; vuoto; tipo con inserimento a scatto; bianco



N. art.: 2009-114/000-006

WMB Inline; per Smart Printer; 2000 pezzi su bobina; espandibile 4 - 4,2 mm; vuoto; tipo con inserimento a scatto; blu



N. art.: 2009-114/000-002

WMB Inline; per Smart Printer; 2000 pezzi su bobina; espandibile 4 - 4,2 mm; vuoto; tipo con inserimento a scatto; giallo



N. art.: 2009-114/000-007

WMB Inline; per Smart Printer; 2000 pezzi su bobina; espandibile 4 - 4,2 mm; vuoto; tipo con inserimento a scatto; grigio



N. art.: 2009-114/000-005

WMB Inline; per Smart Printer; 2000 pezzi su bobina; espandibile 4 - 4,2 mm; vuoto; tipo con inserimento a scatto; rosso



N. art.: 2009-114/000-023

WMB Inline; per Smart Printer; 2000 pezzi su bobina; espandibile 4 - 4,2 mm; vuoto; tipo con inserimento a scatto; verde



N. art.: 2009-114/000-024

WMB Inline; per Smart Printer; 2000 pezzi su bobina; espandibile 4 - 4,2 mm; vuoto; tipo con inserimento a scatto; viola

1.2.5.2 Portaetichette di gruppo



N. art.: 209-140

Portaetichette di gruppo; grigio



N. art.: 209-141

Portaetichette di gruppo; grigio



N. art.: 209-142

Portaetichette di gruppo; grigio



N. art.: 249-105

Portaetichette di gruppo; grigio

1.2.5.3 Portaetichette doppio



N. art.: 209-128

Adattatore; grigio

1.2.6 Montaggio

1.2.6.1 Accessori di montaggio



N. art.: 249-116

Blocchetto terminale senza vite; larghezza 6 mm; per guida DIN 35 x 15 e 35 x 7,5; grigio



N. art.: 209-106

Supporto di montaggio; per montaggio isolato su guida DIN 35; grigio

1.2.6.2 Cover



N. art.: 709-153

Copertura; Tipo 1; adatta per supporto copertura, tipo 1; lunghezza 1 m; trasparente

1.2.6.3 Cover carrier



N. art.: 709-167

Supporto copertura; Tipo 1; incl. viti di fissaggio/bloccaggio e dado zigrinato; adatto per i morsetti per montaggio su guida delle serie da 279 a 282 e 880; adatto per i mini-morsetti per montaggio su guida della serie 264; adatto per i morsetti per attuatori e sensori della serie 270; grigio

1.2.7 Piastra terminale

1.2.7.1 Piastra terminale



N. art.: 284-344

Piastra di copertura di riduzione; spessore 1 mm; per morsetti per 2, 3 e 4 conduttori; arancione



N. art.: 284-334

Piastra di copertura di riduzione; spessore 1 mm; per morsetti per 2, 3 e 4 conduttori; grigio

1.2.8 Ponticello

1.2.8.1 Ponticello



N. art.: 284-414

Ponticello di riduzione; dalla serie 284/282 alla 281/280/279; isolato; grigio



N. art.: 279-490

Ponticello; 10 poli; isolato; grigio



N. art.: 279-482

Ponticello; 2 poli; isolato; grigio



N. art.: 279-492

Ponticello; 2 poli; isolato; grigio



N. art.: 279-483

Ponticello; 3 poli; isolato; grigio



N. art.: 279-422

Ponticello; isolato; giallo-verde



N. art.: 279-402

Ponticello; isolato; grigio



N. art.: 279-409

Ponticello; isolato; grigio

1.2.9 Ponticello a filo a innesto

1.2.9.1 Ponticello



N. art.: 249-126

Ponticello a filo a innesto; 0,75 mm²; isolato; lunghezza 110 mm; nero



N. art.: 249-123

Ponticello a filo a innesto; 0,75 mm²; isolato; lunghezza 180 mm; nero



N. art.: 249-127

Ponticello a filo a innesto; 0,75 mm²; isolato; lunghezza 250 mm; nero



N. art.: 249-125

Ponticello a filo a innesto; isolato; lunghezza 60 mm; nero

1.2.10 Test e misurazione

1.2.10.1 Accessori per test



N. art.: 280-404

Adattatore spina di prova; larghezza 5 mm; per spina di prova (Ø 2,3 mm); adatto per morsetti 1,5 mm² - 4 mm²; grigio



N. art.: 209-170

Adattatore spina di prova; larghezza 8,3 mm; per spina di prova di Ø 4 mm; adatto per morsetti da 1,5 mm² - 10 mm²; grigio

1.2.11 Utensile

1.2.11.1 Utensile



N. art.: 210-719

Utensile; Lama: 2,5 x 0,4 mm; con un corpo parzialmente isolato



N. art.: 210-648

Utensile; Lama: 2,5 x 0,4 mm; con un corpo parzialmente isolato; angolato; corto



N. art.: 210-647

Utensile; Lama: 2,5 x 0,4 mm; con un corpo parzialmente isolato; multicolore

Note di installazione

Installazione

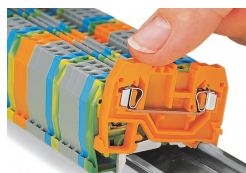

Fissaggio a scatto di un morsetto sulla guida DIN.

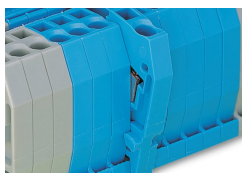

Le chiavi di assemblaggio rapido impediscono il montaggio invertito.

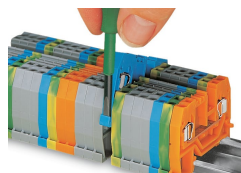

Rimozione di un morsetto dal gruppo.



Le guide DIN in acciaio non sono adatte per applicazioni PEN (terra e conduttore neutro) secondo EN 60947-7-2 (VDE 0611, parte 3).

Connessione conduttore

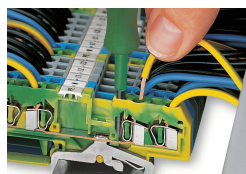

Connessione CAGE CLAMP®
Inserimento di un conduttore.

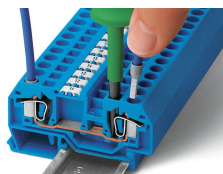

Connessione CAGE CLAMP®
Inserimento di un conduttore. Quando sono utilizzate delle boccole, il morsetto deve essere di una dimensione superiore rispetto alla sezione nominale del conduttore.



Inserimento dei fermisolante.

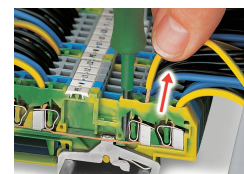

Connessione CAGE CLAMP®
Rimozione di un conduttore rigido.

Collegamento a ponte

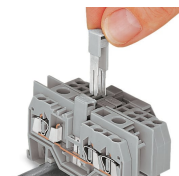
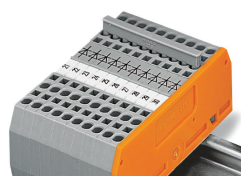
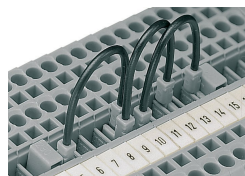
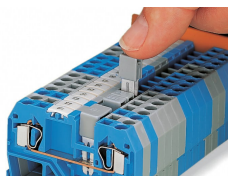

Collegamento a ponte impiegando un ponticello orizzontale (280-402). Premere il ponticello fino al completo inserimento!

Ponticelli a filo a innesto
Quando si installano macchine o sistemi di controllo, spesso occorre eseguire un collegamento supplementare tra due morsetti che non sono vicini tra loro sulla guida. In questi casi, la soluzione ideale sono i ponticelli a filo del tipo a innesto protetti dal contatto della WAGO.

Questi ponticelli sono compatibili con i seguenti morsetti per montaggio su guida:

- serie 279 (1,5 mm²/16 AWG),
- serie 280/775/780 (2,5 mm²/14 AWG)
- serie 281/769/776/777/781 e 880 (4 mm²/12 AWG)

Sono disponibili con tre lunghezze del conduttore (60, 110 e 250 mm), permettendo il collegamento a ponte di un massimo di 60 morsetti a seconda della loro larghezza (vedere la tabella a destra).

I morsetti della serie 280/775/780 e 281/776/777/781 accolgono due ponticelli a filo, consentendo l'uso di catene comuni. Inoltre, le serie 280/769/775/780/880 e 281/776/777/781 consentono l'introduzione contemporanea nello stesso morsetto di ponticelli a filo e di ponticelli orizzontali.

Collegamento a ponte con barre di ponticelli:

Premere il ponticello a pettine in basso fino al completo inserimento.

Collegamento a ponte di morsetti di grandezze differenti con ponticelli di riduzione.

Test

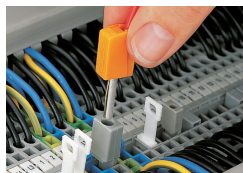

Test con una spina di prova. L'immagine mostra un adattatore per spina di prova (209-170).

Copertura

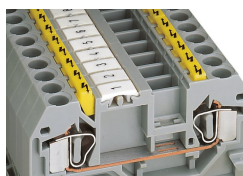

Coperture protettive di avvertimento inserite negli slot operativi

Marcatura

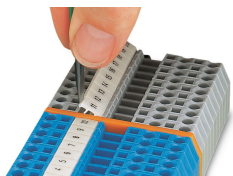

Etichettatura tramite sistema di marcatura multipla WMB.