

## Scheda dati | Codice articolo: 2092-1130

Spina femmina per 1 conduttore; pulsante; Push-in CAGE CLAMP®; 2,5 mm<sup>2</sup>; Passo pin 5 mm; 10 poli; 2,50 mm<sup>2</sup>; grigio chiaro

<https://www.wago.com/2092-1130>



Colore: ■ grigio chiaro

Simile all'illustrazione

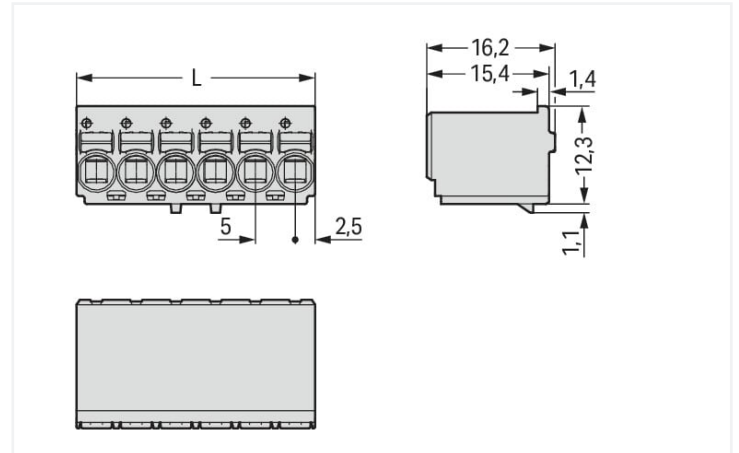

Misure in mm

L = pole no. x pin spacing

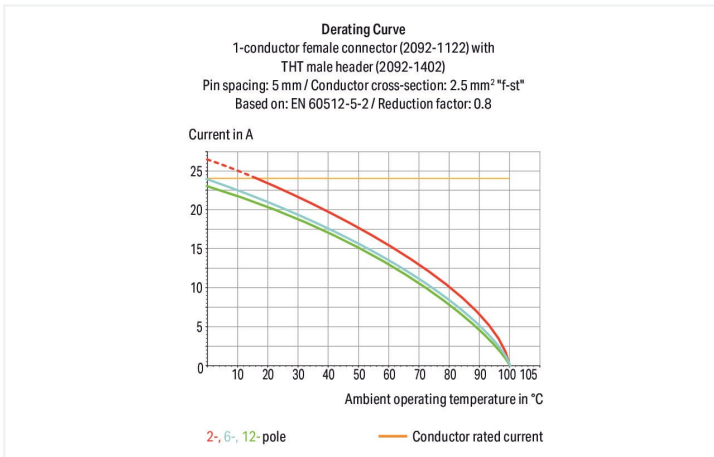

- Connessione universale per tutti i tipi di conduttore
- Connessione semplice a innesto diretto dei conduttori rigidi e con boccia crimpata
- Il design consente un utilizzo agevole che non richiede l'utilizzo di utensili speciali
- Possibilità di cablaggio sia in posizione accoppiata che disaccoppiata
- Test di controllo parallelo all'ingresso del conduttore - contatto con punta
- Disponibili anche con piastra di serraggio
- Levette di bloccaggio integrate impediscono la disconnessione accidentale

### Notes

Informazione di sicurezza

Il **sistema di connessione innestabile picoMAX®** comprende connettori senza capacità di rottura in conformità con la norma DIN EN 61984. Se usati come previsto, questi connettori non devono essere connessi/disconnessi quando sotto tensione o sotto carico. La struttura del circuito dovrebbe garantire che i pin del connettore maschio, che possono essere toccati, non siano sotto tensione quando non sono accoppiati.

Varianti:

Marcatura diretta

Other versions (or variants) can be requested from WAGO Sales or configured at <https://configurator.wago.com/>.

### Electrical data

Valutazione per	IEC/EN 60664-1		
Overvoltage category	III	III	II
Pollution degree	3	2	2
Tensione nominale	250 V	320 V	630 V
Tensione impulsiva nominale	4 kV	4 kV	4 kV
Corrente nominale	16 A	16 A	16 A

Certificazioni secondo	UL 1059		
Use group	B	C	D
Tensione nominale	300 V	-	300 V
Corrente nominale	15 A	-	10 A

### Dati di connessione

Numero totale di punti di connessione	10
Numero totale di potenziali	10
Numero tipi di connessione	1
Numero di livelli	1

### Connessione 1

Tecnica di connessione	Push-in CAGE CLAMP®
Tipo azionamento	Pulsante
Direzione azionamento 1	Azionamento parallelo rispetto all'ingresso del conduttore
Conduttore rigido	0,2 ... 2,5 mm <sup>2</sup> / 24 ... 12 AWG
Conduttore flessibile	0,2 ... 2,5 mm <sup>2</sup> / 24 ... 12 AWG
Conduttore flessibile; con boccola isolata	0,25 ... 1,5 mm <sup>2</sup>
Conduttore flessibile; con boccola non isolata	0,25 ... 2,5 mm <sup>2</sup>
Lunghezza spelatura	9 ... 10 mm / 0.35 ... 0.39 pollici
N. poli	10

### Dati geometrici

Passo	5 mm / 0.197 pollici
Larghezza	50 mm / 1.969 pollici
Altezza	16,2 mm / 0.638 pollici
Profondità	13,4 mm / 0.528 pollici

### Dati meccanici

Codifica variabile	Si
Protezione antitorsione	Si

### Plug-in connection

Tipo contatto (connettore a innesto)	Connettore femmina/presa
Connettore (tipo di connessione)	per conduttore
Protezione dall'inversione di polarità	No
Innesto senza perdita del passo tra i pin	Si

### Dati dei materiali

Nota sui dati dei materiali	<a href="#">Information on material specifications can be found here</a>
Colore	grigio chiaro
Gruppo materiale	I
Materiale isolante	Polifitalammide (PPA GF)
Classe di infiammabilità secondo UL 94	V0
Materiale molla morsetto	Acciaio per molla al cromo nichel (CrNi)
Materiale di contatto	Rame elettrolitico (E <sub>Cu</sub> )
Placcatura di contatto	Stagnato
Carico d'incendio	0,025 MJ
Peso	9,4 g

### Requisiti ambientali

Limite campo di temperatura	-60 ... +100 °C
Temperatura di lavorazione	-35 ... +60 °C

### Dati commerciali

eCl@ss 10.0	27-14-11-06
eCl@ss 9.0	27-14-11-06
ETIM 8.0	EC001284
ETIM 7.0	EC001284
PU (SPU)	100 pz.
Tipo imballaggio	Box
Paese d'origine	DE
GTIN	4050821163534
Numero tariffa doganale	85366990990

### Environmental Product Compliance

RoHS Compliance Status	Compliant, No Exemption
------------------------	-------------------------

### Approvazioni/certificati

#### Omologazioni generali



Certificazione	Standard	Nome del certificato
CB DEKRA Certification B.V.	IEC 61984	NL-49737/A1
CSA DEKRA Certification B.V.	C22.2	2362521
CSA DEKRA Certification B.V.	C22.2 No. 158	2362521
cURus Underwriters Laboratories Inc.	UL 1059	E45172
KEMA/KEUR DEKRA Certification B.V.	EN 61984	71-102261 REV.2
UL Underwriters Laboratories Inc.	UL 1977	E45171

### Download

#### Environmental Product Compliance

##### Compliance Search

Environmental Product Compliance 2092-1130



### Documentation

Additional Information

Technical Section	03.04.2019	pdf 1949.09 KB	
-------------------	------------	-------------------	--

CAD/CAE-Data

<b>CAD data</b>	<b>CAE data</b>
2D/3D Models 2092-1130	ZUKEN Portal 2092-1130

1 Prodotti compatibili

1.1 Controparte di sistema

1.1.1 Connettore maschio/spina



**N. art.: 2092-1430/200-000**

Connettore maschio THR; Pin a saldare Ø 1,4 mm; angolato; Passo pin 5 mm; 10 poli; grigio chiaro



**N. art.: 2092-1730/200-000**

Connettore maschio THR; Pin a saldare Ø 1,4 mm; angolato; Passo pin 5 mm; 10 poli; nero



**N. art.: 2092-1410/200-000**

Connettore maschio THR; Pin a saldare Ø 1,4 mm; dritto; Passo pin 5 mm; 10 poli; grigio chiaro



**N. art.: 2092-1710/200-000**

Connettore maschio THR; Pin a saldare Ø 1,4 mm; dritto; Passo pin 5 mm; 10 poli; nero



**N. art.: 2092-1430/005-000**

Connettore maschio THT; Pin a saldare Ø 1,4 mm; angolato; collare di fissaggio; Passo pin 5 mm; 10 poli; grigio chiaro



**N. art.: 2092-1430**

Connettore maschio THT; Pin a saldare Ø 1,4 mm; angolato; Passo pin 5 mm; 10 poli; grigio chiaro



**N. art.: 2092-1730**

Connettore maschio THT; Pin a saldare Ø 1,4 mm; angolato; Passo pin 5 mm; 10 poli; nero



**N. art.: 2092-1410/005-000**

Connettore maschio THT; Pin a saldare Ø 1,4 mm; dritto; collare di fissaggio; Passo pin 5 mm; 10 poli; grigio chiaro



**N. art.: 2092-1410**

Connettore maschio THT; Pin a saldare Ø 1,4 mm; dritto; Passo pin 5 mm; 10 poli; grigio chiaro



**N. art.: 2092-1710**

Connettore maschio THT; Pin a saldare Ø 1,4 mm; dritto; Passo pin 5 mm; 10 poli; nero

1.2 Accessori opzionali

1.2.1 Antistrappo

1.2.1.1 Piastrina antistrappo



**N. art.: 2092-1603/002-000**

Piastra di fermo con rilascio connettore scorrevole; per connettori maschio e femmina; due parti; Passo pin 5 mm; grigio chiaro



**N. art.: 2092-1603**

Piastra di fermo; per connettori maschio e femmina; monopezzo; Passo pin 5 mm; grigio chiaro

1.2.2 Test e misurazione

### 1.2.2.1 Accessori per test



**N. art.: 735-500**

WAGO Test pin; Ø 1 mm; 30 V AC / 60 V DC; CAT0; 1 A; 6 mm non isolato; Puntale per saldatura fino a 0,5 mm<sup>2</sup>

### 1.2.3 Utensile

#### 1.2.3.1 Utensile



**N. art.: 2092-1630**

Utensile di sgancio; arancione



**N. art.: 210-719**

Utensile; Lama: 2,5 x 0,4 mm; con un corpo parzialmente isolato

## Note di installazione

### Sistema di bloccaggio

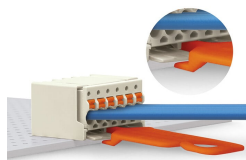

Distacco di un connettore femmina mediante l'utensile di sgancio. Inserire l'utensile di sgancio nel nottolino di bloccaggio del connettore maschio.

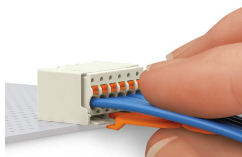

Inserire l'utensile di sgancio fino a che tocca il fondo. Il cuneo apre i fermi di bloccaggio.

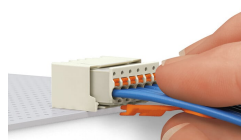

Premere su utensile di sgancio e conduttori per staccare il connettore femmina dal connettore maschio.

### Connessione conduttore

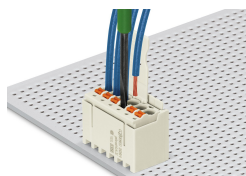

Inserimento di un conduttore flessibile in un connettore femmina accoppiato tramite pulsanti.



Inserimento di un conduttore flessibile in un connettore femmina disaccoppiato tramite pulsanti.

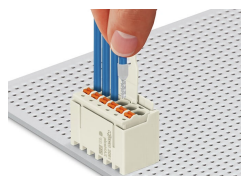

Inserimento di conduttori rigidi e con boccia mediante connessione a pressione.

### Marcatura



Marcatura poli tramite marcatura diretta in fabbrica.

## Codifica

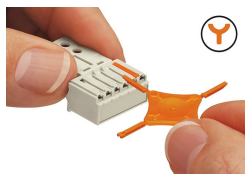

Codifica di un connettore femmina (tramite supporto di spine di codifica e due spine per connettore femmina, vedere il simbolo).

## Test



Test tramite punta di test di  $\varnothing$  1 mm - contatto diretto.