













modulo LED semaforo con LED integrati AC 230 V, rosso-giallo-verde, morsetti a vite, per fissaggio su piastra frontale

marca del prodotto	SIRIUS ACT
denominazione del prodotto	Modulo LED
designazione del tipo di prodotto	3SU1
<b>Dati tecnici generali</b>	
<b>parte integrante del prodotto</b>	
• diodo	Sì
• trasformatore lampada	No
• dispositivo di illuminazione	Sì
• resistenza addizionale	No
<b>tensione di isolamento valore nominale</b>	320 V
<b>grado di inquinamento</b>	3
tipo di tensione della tensione di impiego	AC
• per l'azionamento	CA
<b>tensione di tenuta a impulso valore nominale</b>	4 kV
corrente assorbita max.	20 mA
<b>grado di protezione IP</b>	
• della custodia	IP40
• del morsetto di collegamento	IP20, vite di fissaggio serrato
<b>resistenza agli urti</b>	
• secondo IEC 60068-2-27	semionda sinusoidale 15g/11 ms
• per applicazioni ferroviarie secondo EN 61373	categoria 1, classe B
<b>resistenza a vibrazioni</b>	
• secondo IEC 60068-2-6	10 ... 500 Hz: 5 g
• per applicazioni ferroviarie secondo EN 61373	categoria 1, classe B
<b>durata di funzionamento tip.</b>	100 000 h
<b>codice di riferimento secondo IEC 81346-2:2009</b>	P
<b>Direttiva RoHS (data)</b>	10/01/2014
<b>SVHC substance name</b>	2-(2H-benzotriazol-2-yl)-4-(1,1,3,3-tetramethylbutyl)phenol (UV-329) CAS-No. 3147-75-9 2-methyl-1-(4-methylthiophenyl)-2-morpholinopropan-1-one CAS-No. 71868-10-5 Melamine CAS-No. 108-78-1
<b>Peso netto per UQ</b>	17 g
<b>tensione di impiego 1</b>	
• con AC	
— a 50 Hz valore nominale	230 V
<b>tolleranza positiva relativa della tensione di impiego</b>	20 %

<b>tolleranza negativa relativa della tensione di impiego</b>	10 %		
<b>Circuito di comando/ Comando</b>			
<b>corrente di inserzione max.</b>	2 A		
<b>Connessioni /Morsetti</b>			
<b>esecuzione del collegamento elettrico</b>	attacco a vite		
<b>tipo di sezioni di conduttore collegabili</b>			
<ul style="list-style-type: none"> <li>• filo rigido con preparazione dell'estremità del conduttore</li> </ul>	2x (0,5 ... 0,75 mm <sup>2</sup> )		
<ul style="list-style-type: none"> <li>• filo rigido senza preparazione dell'estremità del conduttore</li> </ul>	2x (1,0 ... 1,5 mm <sup>2</sup> )		
<ul style="list-style-type: none"> <li>• filo flessibile con preparazione dell'estremità del conduttore</li> </ul>	2x (0,5 ... 1,5 mm <sup>2</sup> )		
<ul style="list-style-type: none"> <li>• filo flessibile senza preparazione dell'estremità del conduttore</li> </ul>	2x (1,0 ... 1,5 mm <sup>2</sup> )		
<ul style="list-style-type: none"> <li>• con conduttori AWG</li> </ul>	2x (18 ... 14)		
sezione di conduttore collegabile filo flessibile con preparazione dell'estremità del conduttore	0,5 ... 1,5 mm <sup>2</sup>		
coppia di serraggio con morsetti a vite	0,8 ... 0,9 N·m		
<b>Lampada</b>			
<b>tipo di dispositivo di illuminazione</b>	LED		
<b>colore del dispositivo di illuminazione</b>	rosso/giallo/verde		
<b>ATEX</b>			
<b>certificato di idoneità</b>			
<ul style="list-style-type: none"> <li>• ATEX</li> </ul>	No		
<ul style="list-style-type: none"> <li>• IECEx</li> </ul>	No		
<b>Condizioni ambientali</b>			
<b>temperatura ambiente</b>			
<ul style="list-style-type: none"> <li>• durante l'esercizio</li> </ul>	-25 ... +70 °C		
<ul style="list-style-type: none"> <li>• durante l'immagazzinaggio</li> </ul>	-40 ... +80 °C		
categoria ambientale durante l'esercizio secondo IEC 60721	3M6, 3S2, 3B2, 3K6 (con umidità relativa dell'aria 10 ... 95 %, nessuna condensa consentita durante l'esercizio)		
<b>Montaggio/ Fissaggio/ Dimensioni</b>			
<b>tipo di fissaggio</b>			
<ul style="list-style-type: none"> <li>• dei moduli e degli accessori</li> </ul>	Fissaggio su piastra frontale		
<b>altezza</b>	36 mm		
<b>larghezza</b>	9,8 mm		
<b>profondità</b>	49,7 mm		
<b>Approvazioni Certificati</b>			
dichiarazione ambientale del prodotto			
<ul style="list-style-type: none"> <li>• potenziale di riscaldamento globale [CO2 eq] / durante la fabbricazione</li> </ul>	0.566 kg		
<ul style="list-style-type: none"> <li>• potenziale di riscaldamento globale [CO2 eq] / durante l'esercizio</li> </ul>	0.235 kg		
<ul style="list-style-type: none"> <li>• potenziale di riscaldamento globale [CO2 eq] / alla fine del ciclo di vita</li> </ul>	-0.0145 kg		
<ul style="list-style-type: none"> <li>• potenziale di riscaldamento globale [CO2 eq] / totale</li> </ul>	0.787 kg		
<b>Environment</b>			
<b>General Product Approval</b>			
   <a href="#">Environmental Conformations</a>   			
<b>General Product Approval</b>	<b>EMV</b>	<b>Test Certificates</b>	<b>Maritime application</b>
 		<a href="#">Type Test Certificates/Test Report</a>	<a href="#">Special Test Certificates</a>  
<b>Maritime application</b>		<b>other</b>	



[Confirmation](#)

#### Ulteriori informazioni

##### Informazioni sull'imballaggio

<https://support.industry.siemens.com/cs/ww/it/view/109813875>

##### Information for data generation and storage

<https://support.industry.siemens.com/cs/ww/en/view/109995012>

##### Information- and Downloadcenter (Cataloghi, Opuscoli,...)

<https://www.siemens.com/ic10>

##### Industry Mall (sistema di ordinazione Online)

<https://mall.industry.siemens.com/mall/it/it/Catalog/product?mlfb=3SU1401-1BF24-1AA0>

##### Generatore CAx online

<https://support.automation.siemens.com/WW/CAxorder/default.aspx?lang=en&mlfb=3SU1401-1BF24-1AA0>

##### Service&Support (Manuali, Certificati, Caratteristiche, FAQ, ...)

<https://support.industry.siemens.com/cs/ww/it/ps/3SU1401-1BF24-1AA0>

##### Banca dati immagini (foto prodotto, disegni dimensionali 2D, modelli 3D, schemi delle connessioni, macro EPLAN...)

[https://www.automation.siemens.com/bilddb/cax\\_de.aspx?mlfb=3SU1401-1BF24-1AA0&lang=en](https://www.automation.siemens.com/bilddb/cax_de.aspx?mlfb=3SU1401-1BF24-1AA0&lang=en)

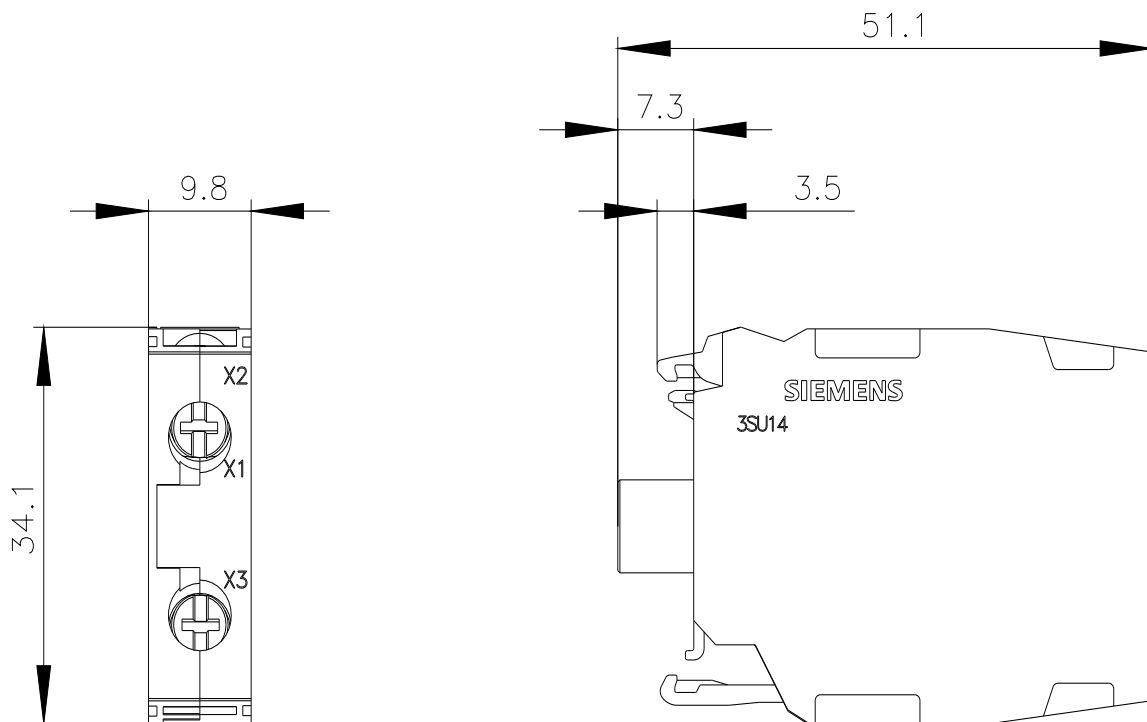

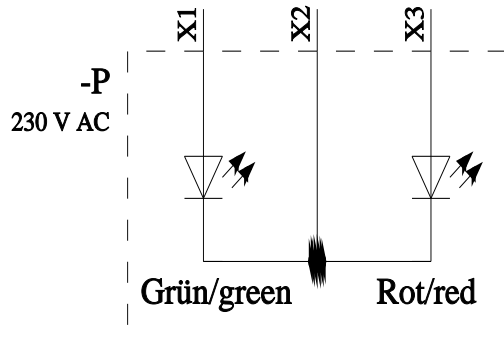

X1	X2	X3	Farbe/color
X	X		Grün/green
	X	X	Rot/red
X	X	X	Gelb/yellow

Ultima modifica:

02/04/2025 