









Siemens
EcoTech



pulsante luminoso, 22 mm, rotondo, in metallo, lucido, rosso, bottone, piatto, ad impulso, con supporto, 1 NC, modulo LED con LED integrato AC 230 V, morsetto a vite

marca del prodotto	SIRIUS ACT
denominazione del prodotto	Pulsanti luminosi
esecuzione del prodotto	Apparecchio completo
designazione del tipo di prodotto	3SU1
serie di prodotti	Metallo, lucido, 22 mm
n. di articolo del produttore	
<ul style="list-style-type: none"> • del modulo di contatti fornito in dotazione in posizione 1 • del modulo LED fornito in dotazione • del supporto fornito in dotazione • dell'azionatore fornito in dotazione 	3SU1400-1AA10-1CA0 3SU1401-1BF20-1AA0 3SU1550-0AA10-0AA0 3SU1051-0AB20-0AA0
numero dei punti di comando	1
Attuatore	
dell'elemento di comando	Bottone, piatto
modo di funzionamento dell'elemento di azionamento	A impulso
ampliamento del prodotto opzionale dispositivo di illuminazione	Sì
colore dell'elemento di azionamento	Rosso
materiale dell'elemento di azionamento	plastica
forma dell'elemento di azionamento	circolare
diametro esterno dell'elemento di azionamento	29,45 mm
numero dei moduli di contatti	1
Ghiera	
parte integrante del prodotto anello frontale	Sì
esecuzione della ghiera frontale	Standard
materiale della ghiera frontale	Metallo lucido
colore della ghiera frontale	Argento
Supporto	
materiale del supporto	Plastica
Indicatore	
numero dei moduli LED	1
Dati tecnici generali	
funzione del prodotto apertura positiva	Sì
parte integrante del prodotto dispositivo di illuminazione	Sì
tensione di isolamento valore nominale	320 V
grado di inquinamento	3
tipo di tensione della tensione di impiego	AC/DC
tensione di tenuta a impulso valore nominale	4 kV

grado di protezione IP	IP66, IP67, IP69 (IP69K)
grado di protezione IP del morsetto di collegamento	IP20
grado di protezione NEMA	1, 2, 3, 3R, 4, 4X, 12, 13
resistenza agli urti	
• secondo IEC 60068-2-27	semionda sinusoidale 15g/11 ms
resistenza a vibrazioni	
• secondo IEC 60068-2-6	10 ... 500 Hz: 5 g
frequenza di commutazione max.	3 600 1/h
durata di vita meccanica (cicli di manovra) tip.	3 000 000
durata di vita elettrica (cicli di manovra) tip.	10 000 000
corrente termica	10 A
codice di riferimento secondo IEC 81346-2:2009	S
corrente permanente dell'interruttore magnetotermico caratteristica C	10 A; per una corrente di cortocircuito minore di 400 A
corrente permanente della cartuccia fusibile DIAZED rapida	10 A
corrente permanente della cartuccia fusibile DIAZED gG	10 A
Direttiva RoHS (data)	10/01/2014
SVHC substance name	Lead monoxide (lead oxide) CAS-No. 1317-36-8 2-methyl-1-(4-methylthiophenyl)-2-morpholinopropan-1-one CAS-No. 71868-10-5
Peso netto per UQ	77 g
tensione di impiego	
• con AC	
— a 50 Hz valore nominale	5 ... 500 V
— a 60 Hz valore nominale	5 ... 500 V
• con DC valore nominale	5 ... 500 V
Elettronica di potenza	
affidabilità di contatto	Una operazione errata ogni 100 milioni (17 V, 5 mA), una operazione errata ogni 10 milioni (5 V, 1 mA)
Tensione di alimentazione	
tipo di tensione della tensione di alimentazione del dispositivo di illuminazione	AC
tensione di alimentazione del dispositivo di illuminazione con AC	
• a 50 Hz valore nominale	230 V
• a 60 Hz valore nominale	230 V
Circuito di comando/ Comando	
corrente di inserzione del modulo LED max.	3 A
Circuito elettrico ausiliario	
esecuzione del contatto dei contatti ausiliari	Lega di argento
numero dei contatti NC per contatti ausiliari	1
numero dei contatti NO per contatti ausiliari	0
Connessioni /Morsetti	
esecuzione del collegamento elettrico	attacco a vite
• dei moduli e degli accessori	Collegamento a vite
tipo di sezioni di conduttore collegabili	
• filo rigido con preparazione dell'estremità del conduttore	2x (0,5 ... 0,75 mm ²)
• filo rigido senza preparazione dell'estremità del conduttore	2x (1,0 ... 1,5 mm ²)
• filo flessibile con preparazione dell'estremità del conduttore	2x (0,5 ... 1,5 mm ²)
• filo flessibile senza preparazione dell'estremità del conduttore	2x (1,0 ... 1,5 mm ²)
• con conduttori AWG	2x (18 ... 14)
coppia di serraggio delle viti nel supporto	1 ... 1,2 N-m
coppia di serraggio con morsetti a vite	0,8 ... 0,9 N-m
Lampada	
tipo di dispositivo di illuminazione	LED
colore del dispositivo di illuminazione	rosso
intensità luminosa	450 ... 1 120 mcd
Sicurezza	

funzione del prodotto adatto per funzione di sicurezza	SI				
verifica della durata di utilizzo a causa dall'usura necessaria	SI				
quota di guasti pericolosi					
• per basso tasso di richiesta secondo SN 31920	20 %				
• per alto tasso di richiesta per ogni contatto NC secondo SN 31920	20 %				
valore B10 per alto tasso di richiesta secondo SN 31920	3 000 000				
tasso di guasto [FIT] per basso tasso di richiesta per ogni contatto NC secondo SN 31920	100 FIT				
ISO 13849					
tipo di apparecchio secondo ISO 13849-1	3				
IEC 61508					
tipo di dispositivo di sicurezza secondo IEC 61508-2	Tipo A				
valore T1 per intervallo di proof test o durata di utilizzo secondo IEC 61508	20 a				
Condizioni ambientali					
temperatura ambiente					
• durante l'esercizio	-25 ... +70 °C				
• durante l'immagazzinaggio	-40 ... +80 °C				
categoria ambientale durante l'esercizio secondo IEC 60721	3M6, 3S2, 3B2, 3K6 (con umidità relativa dell'aria 10 ... 95 %, nessuna condensa consentita durante l'esercizio per tutti gli apparecchi dietro il pannello frontale)				
Montaggio/ Fissaggio/ Dimensioni					
tipo di fissaggio	fissaggio su piastra frontale				
• dei moduli e degli accessori	Fissaggio su piastra frontale				
altezza	40 mm				
larghezza	30 mm				
forma della finestra d'incasso	circolare				
diametro di incasso	22,3 mm				
tolleranza positiva del diametro di incasso	0,4 mm				
altezza di incasso	11 mm				
larghezza di incasso	29,5 mm				
profondità di incasso	49,7 mm				
Approvazioni Certificati					
dichiarazione ambientale del prodotto					
• potenziale di riscaldamento globale [CO2 eq] / durante la fabbricazione	0.625 kg				
• potenziale di riscaldamento globale [CO2 eq] / durante l'esercizio	0.235 kg				
• potenziale di riscaldamento globale [CO2 eq] / alla fine del ciclo di vita	-0.267 kg				
• potenziale di riscaldamento globale [CO2 eq] / totale	0.593 kg				
Environment					
General Product Approval					
		Environmental Conformations			
General Product Approval		Test Certificates	Maritime application		
		Type Test Certificates/Test Report	Special Test Certificate		
Maritime application		other			



[Confirmation](#)

Ulteriori informazioni

Informazioni sull'imballaggio

<https://support.industry.siemens.com/cs/ww/it/view/109813875>

Information for data generation and storage

<https://support.industry.siemens.com/cs/ww/en/view/109995012>

Information- and Downloadcenter (Cataloghi, Opuscoli,...)

<https://www.siemens.com/ic10>

Industry Mall (sistema di ordinazione Online)

<https://mall.industry.siemens.com/mall/it/it/Catalog/product?mlfb=3SU1156-0AB20-1CA0>

Generatore CAx online

<https://support.automation.siemens.com/WW/CAXorder/default.aspx?lang=en&mlfb=3SU1156-0AB20-1CA0>

Service&Support (Manuali, Certificati, Caratteristiche, FAQ, ...)

<https://support.industry.siemens.com/cs/ww/it/ps/3SU1156-0AB20-1CA0>

Banca dati immagini (foto prodotto, disegni dimensionali 2D, modelli 3D, schemi delle connessioni, macro EPLAN...)

https://www.automation.siemens.com/bilddb/cax_de.aspx?mlfb=3SU1156-0AB20-1CA0&lang=en

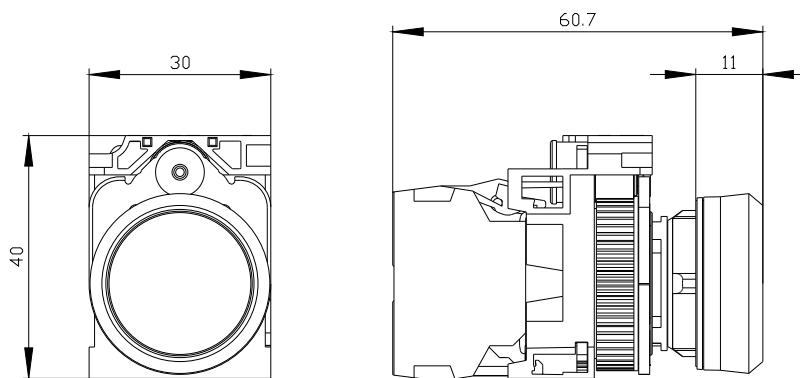

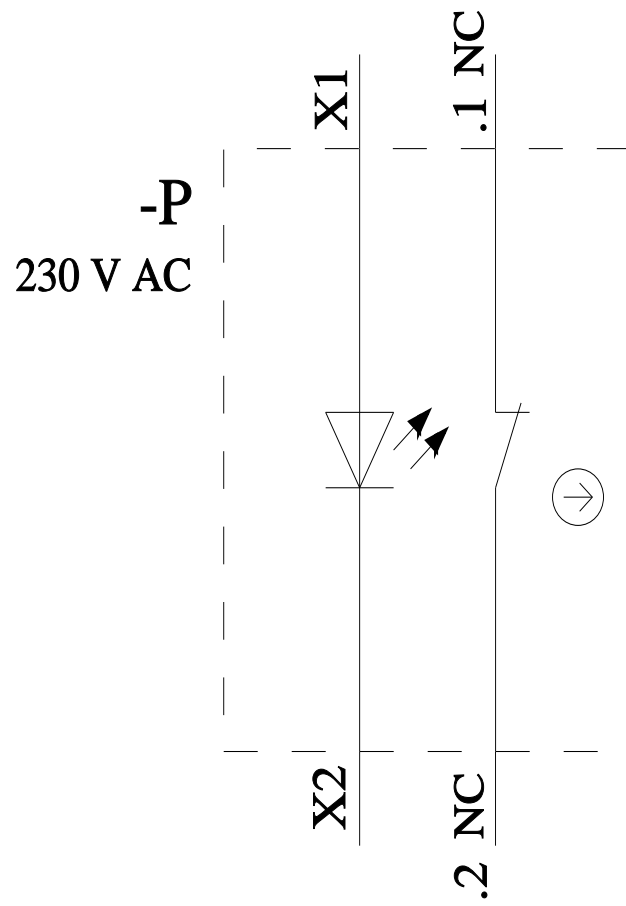

Ultima modifica:

22/07/2025 