







accessori per 3KD grand. costr. 1 azionamento diretto, per comando frontale, grigio, esecuzione piatta lucchettabile in posizione OFF con un lucchetto



Versione					
marca del prodotto	SENTRON				
denominazione del prodotto	Accessori per sezionatori sottocarico				
esecuzione del prodotto	Comando diretto DIN 43880				
esecuzione del comando di commutazione	comando manuale				
grado di protezione IP lato frontale	IP30				
Opportunità					
idoneità all'impiego	per 3KD, grandezza costruttiva 1				
Aspetto					
colore dell'elemento di azionamento	Grigio				
Dettagli					
dotazione del prodotto interblocco	SI				
caratteristica del prodotto bloccabile in posizione OFF	SI				
esecuzione della visualizzazione per indicazione della posizione di commutazione	TEST ON-OFF				
Progettazione meccanica					
altezza	45 mm				
larghezza	57 mm				
profondità	27,5 mm				
Peso netto per UQ	112 g				
Approvazioni Certificati					
Environment	General Product Approval				
Environmental Confirmations	Environmental Confirmations	Confirmation			
General Product Approval	Test Certificates	Maritime application	other		
Miscellaneous		Type Test Certificates/Test Report			Confirmation
other					
Miscellaneous					

Ulteriori informazioni

Informazioni sull'imballaggio

<https://support.industry.siemens.com/cs/ww/it/view/109813875>

Information for data generation and storage

<https://support.industry.siemens.com/cs/ww/en/view/109995012>

Information- and Downloadcenter (Cataloghi, Opuscoli,...)

<https://www.siemens.com/lowvoltage/catalogs>

Industry Mall (sistema di ordinazione Online)

<https://mall.industry.siemens.com/mall/it/it/Catalog/product?mlfb=3KD9101-0>

Service&Support (Manuali, Certificati, Caratteristiche, FAQ, ...)

<https://support.industry.siemens.com/cs/ww/it/ps/3KD9101-0>

Banca dati immagini (foto prodotto, disegni dimensionali 2D, modelli 3D, schemi delle connessioni, ...)

https://www.automation.siemens.com/bilddb/cax_en.aspx?mlfb=3KD9101-0

CAX-Online-Generator

<https://www.siemens.com/cax>

Tender specifications

<https://www.siemens.com/specifications>

Curve caratteristiche

[https://curves.simaris.siemens.com/curves/<mmp_prod_noCOMP="HAUPT"></mmp_prod_no>](https://curves.simaris.siemens.com/curves/<mmp_prod_noCOMP=)

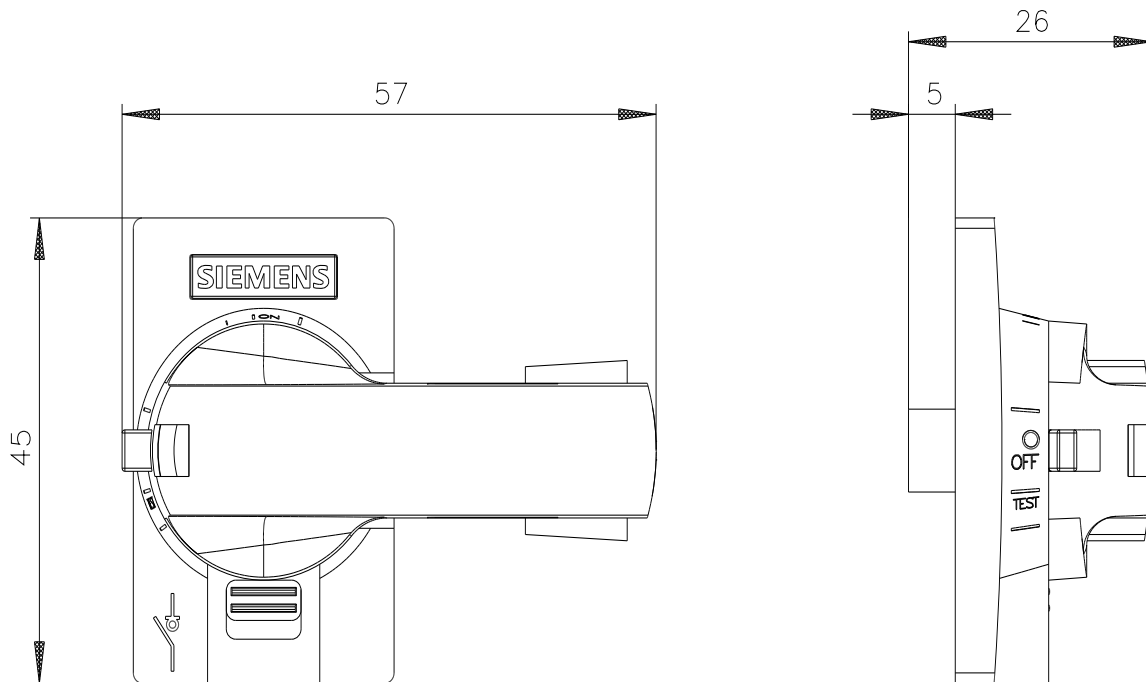

Ultima modifica:

03/04/2025

