







Azionamento interruttore per 3RT1485, 3RT1486 e 3RT1487, AC (50...60 Hz) / comando in DC AC 100...240 V / DC 100...220 V

marca del prodotto	SIRIUS		
categoria del prodotto	Bobine magnetiche		
denominazione del prodotto	Bobina ad innesto		
designazione del tipo di prodotto	3RT19		
Dati tecnici generali			
Direttiva RoHS (data)	03/27/2020		
Peso netto per UQ	1,942 kg		
tipo di tensione della tensione di alimentazione di comando	AC/DC		
tensione di alimentazione di comando 1 con AC			
• a 50 Hz valore nominale	100 V		
• a 60 Hz valore nominale	100 V		
tensione di alimentazione di comando 2 con AC			
• a 50 Hz valore nominale	240 V		
• a 60 Hz valore nominale	240 V		
tensione di alimentazione di comando 1 con DC valore nominale	100 V		
tensione di alimentazione di comando 2 con DC valore nominale	220 V		
fattore campo di lavoro valore nominale tensione di alimentazione di comando della bobina magnetica con AC			
• a 50 Hz	0,85 ... 1,1		
• a 60 Hz	0,85 ... 1,1		
potenza di eccitazione apparente della bobina magnetica con AC			
• a 50 Hz	1 800 VA		
• a 60 Hz	1 800 VA		
potenza di ritenuta apparente della bobina magnetica con AC			
• a 50 Hz	33 VA		
• a 60 Hz	33 VA		
Approvazioni Certificati			
Environment	General Product Approval	EMV	Test Certificates
Environmental Confirmations		 EG-Konf.	
			Special Test Certificate
Maritime application	other		



[Confirmation](#)

[Miscellaneous](#)

[Confirmation](#)

other

Railway



[Special Test Certificate](#)

Ulteriori informazioni

Informazioni sull'imballaggio

<https://support.industry.siemens.com/cs/ww/it/view/109813875>

Information for data generation and storage

<https://support.industry.siemens.com/cs/ww/en/view/109995012>

Information- and Downloadcenter (Cataloghi, Opuscoli,...)

<https://www.siemens.com/ic10>

Industry Mall (sistema di ordinazione Online)

<https://mall.industry.siemens.com/mall/it/it/Catalog/product?mlfb=3RT1987-5AP31>

Generatore CAx online

<https://support.automation.siemens.com/WW/CAxorder/default.aspx?lang=en&mlfb=3RT1987-5AP31>

Service&Support (Manuali, Certificati, Caratteristiche, FAQ, ...)

<https://support.industry.siemens.com/cs/ww/it/ps/3RT1987-5AP31>

Banca dati immagini (foto prodotto, disegni dimensionali 2D, modelli 3D, schemi delle connessioni, macro EPLAN...)

https://www.automation.siemens.com/bilddb/cax_de.aspx?mlfb=3RT1987-5AP31&lang=en

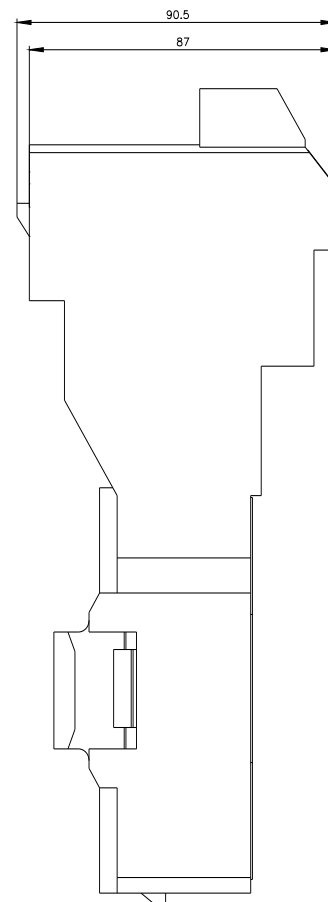
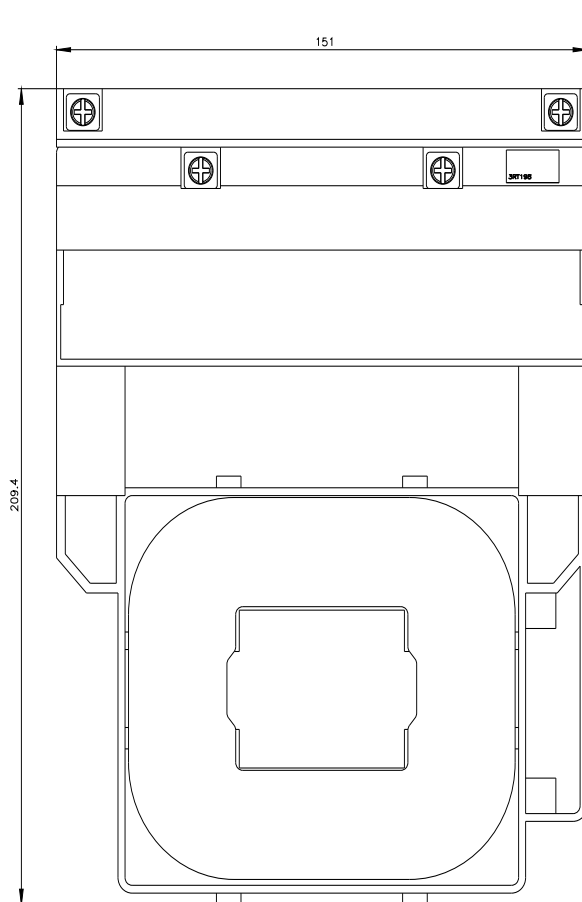

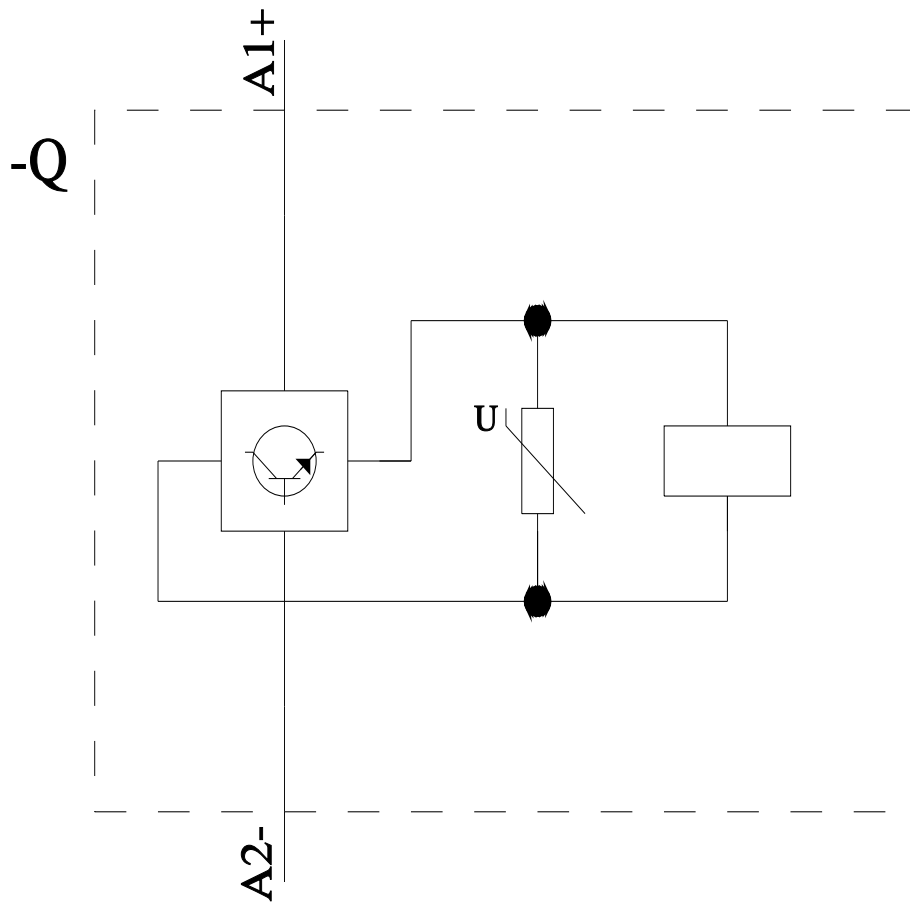

Ultima modifica:

02/04/2025 