







limitatore di sovratensione (elemento RC) per 3RT1 S6, S10, S12 con morsetto a vite (Azionamento) AC 240...420V

marca del prodotto	SIRIUS		
categoria del prodotto	Limitatore di sovratensione		
denominazione del prodotto	Elemento RC		
designazione del tipo di prodotto	3RT19		
idoneità all'impiego	per contattori 3RT1.5, 3RT1.6 e 3RT1.7		
Dati tecnici generali			
certificato di idoneità	CE / UL / CSA		
Direttiva RoHS (data)	07/01/2006		
Peso netto per UQ	0,033 kg		
tipo di tensione della tensione di alimentazione di comando	AC		
tensione di alimentazione di comando con AC			
• a 50 Hz valore nominale	240 ... 400 V		
• a 60 Hz valore nominale	240 ... 400 V		
frequenza della tensione di alimentazione comando			
• 1 valore nominale	50 Hz		
• 2 valore nominale	60 Hz		
esecuzione del limitatore di sovratensione	Gruppo RC		
Condizioni ambientali			
temperatura ambiente			
• durante l'esercizio	-25 ... +60 °C		
• durante l'immagazzinaggio	-40 ... +80 °C		
Approvazioni Certificati			
dichiarazione ambientale del prodotto			
• potenziale di riscaldamento globale [CO2 eq] / durante la fabbricazione	0.187 kg		
• potenziale di riscaldamento globale [CO2 eq] / durante l'esercizio	23.2 kg		
• potenziale di riscaldamento globale [CO2 eq] / alla fine del ciclo di vita	0.014 kg		
• potenziale di riscaldamento globale [CO2 eq] / totale	23.4 kg		
Environment	General Product Approval		
Environmental Conformations			
			
			
			
			
EMV	Test Certificates	Maritime application	other



[Special Test Certificate](#)



[Confirmation](#)

other

Railway

[Miscellaneous](#)

[Confirmation](#)



[Special Test Certificate](#)

Ulteriori informazioni

Informazioni sull'imballaggio

<https://support.industry.siemens.com/cs/ww/it/view/109813875>

Information for data generation and storage

<https://support.industry.siemens.com/cs/ww/en/view/109995012>

Information- and Downloadcenter (Cataloghi, Opuscoli,...)

<https://www.siemens.com/ic10>

Industry Mall (sistema di ordinazione Online)

<https://mall.industry.siemens.com/mall/it/it/Catalog/product?mlfb=3RT1956-1CE00>

Generatore CAx online

<https://support.automation.siemens.com/WW/CAxorder/default.aspx?lang=en&mlfb=3RT1956-1CE00>

Service&Support (Manuali, Certificati, Caratteristiche, FAQ, ...)

<https://support.industry.siemens.com/cs/ww/it/ps/3RT1956-1CE00>

Banca dati immagini (foto prodotto, disegni dimensionali 2D, modelli 3D, schemi delle connessioni, macro EPLAN...)

https://www.automation.siemens.com/bilddb/cax_de.aspx?mlfb=3RT1956-1CE00&lang=en

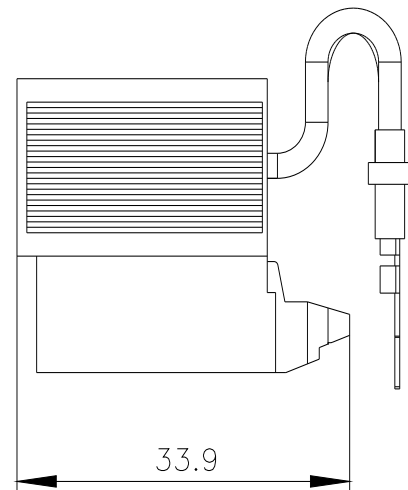
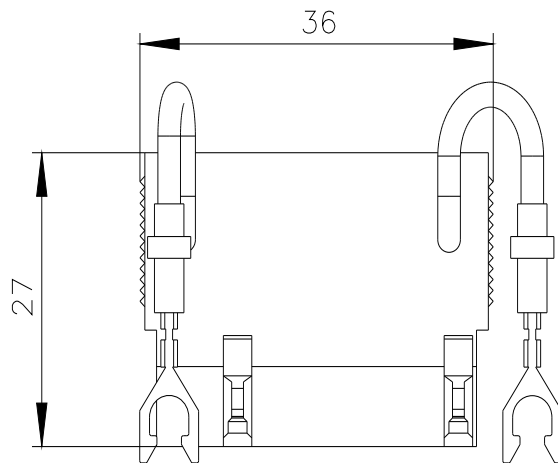

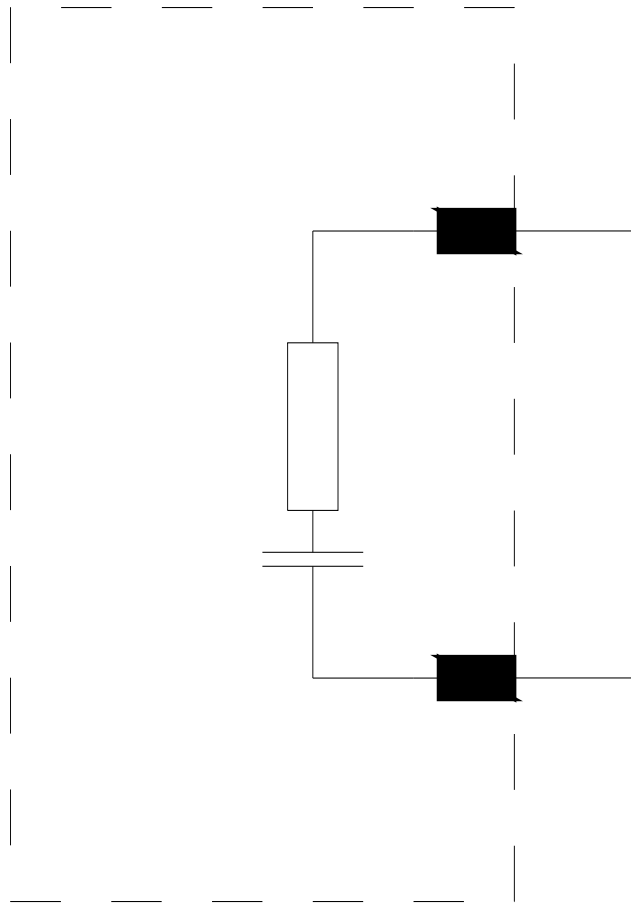

Ultima modifica:

02/04/2025 