

Scheda dati

Specifiche



Harmony XB5, testa pulsante filopannello, plastica, sporgente, rosso, 30mm, ad impulso, con marcatura STOP

ZB5FL4M34

Prezzo: 11,27 EUR

Presentazione

Gamma Prodotto	Harmony XB5
Tipo Prodotto	Testa pulsante non luminoso
Nome Dispositivo	ZB5
Compatibilità Del Prodotto	ZBYF... ZBZF32 ZBZF33 ZB5AZ
Materiale testa	Dark grey plastic
Diametro Di Montaggio	30,5 mm
Tipo di testa	Filopannello
Vendita quantità indivisibile	1
Forma della testa	Circolare
Tipo di operatore	ad impulso
Tipo operatore	Rosso sporgente, STOP (bianco)

Caratteristiche tecniche

Larghezza totale CAD	37 mm
Altezza totale CAD	37 mm
Profondità totale CAD	32 mm
Peso Netto	0,031 kg
Durata meccanica	10000000 cicli
Codice di composizione elettrico	C1 per <9 contattisingolo in Montaggio anteriore diretto sul pulsante C2 per <9 contattisingolo e doppio in Montaggio anteriore diretto sul pulsante C11 per <3 contattisingolo in Montaggio anteriore diretto sul pulsante C15 per <1 contattisingolo in Montaggio anteriore diretto sul pulsante SF1 per <3 contattisingolo in Montaggio anteriore diretto sul pulsante
Presentazione del dispositivo	Prodotti base

Ambiente

Trattamento di protezione	TH
Temperatura Di Stoccaggio	-40...70 °C
Temperatura Ambiente	-40...70 °C
Categoria di sovratensione	Classe II conforme a IEC 60536

Grado di protezione IP	Tipo 4X conforme a UL 50 E Tipo 12X conforme a UL 50 E Tipo 4X conforme a UL 50 E Tipo 13X conforme a UL 50 E IP67 conforme a CEI 60529 IP66 conforme a CEI 60529
Resistenza al lavaggio ad alta pressione	7000000 Pa a 55 °C, distanza: 0,1 m
Grado Di Protezione Ik	IK03 conforme a IEC 50102
Norme Di Riferimento	UL 508 IEC 60947-5-1 JIS C8201-5-1 CSA C22.2 No 14 IEC 60947-5-4 IEC 60947-1 JIS C8201-1
Certificazioni Prodotto	CSA DNV BV LROS (Lloyds Register of shipping) UL listed / CSA
Resistenza agli urti	30 gn (durata = 18 ms) per accelerazione a mezza onda sinusoidale conforme a IEC 60068-2-27 50 gn (durata = 11 ms) per accelerazione a mezza onda sinusoidale conforme a IEC 60068-2-27 25 gn (durata = 6 ms) per 1000 scosse su ciascun asse conforme a IEC 60068-2-27
Resistenza alle vibrazioni	5 gn (f= 10...500 Hz) conforming to IEC 60068-2-6 2 mm picco-picco (f= 2...10 Hz) conforming to IEC 60068-2-6

Confezionamenti

Unità di misura confezione 1	PCE
Num.unità in pkg.	1
Confezione 1: altezza	5,45 cm
Confezione 1: larghezza	4,3 cm
Confezione 1: profondità	5,2 cm
Peso imballo (Kg)	19,0 g

Garanzia contrattuale

Garanzia (in mesi)	18
---------------------------	----

Environmental Data

L'obiettivo di Schneider Electric è raggiungere lo status di Net Zero entro il 2050 attraverso partnership nella supply chain, materiali a basso impatto e circolarità, grazie alla nostra campagna "Use Better, Use Longer, Use Again" (Usa meglio, usa più a lungo, utilizza di nuovo), per prolungare la durata dei prodotti e la riciclabilità.

[Spiegazione dei Environmental Data](#) >

[Come valutiamo la sostenibilità dei prodotti](#) >

Use Better

 Materiali e imballaggio	
Confezione di cartone riciclato	Sì
Imballaggio senza plastica	Sì
Direttiva RoHS UE	Conformità proattiva (prodotto al di fuori dell'ambito legale di RoHS Unione europea)
Regolamento REACH	Dichiarazione REACH

Use Again

 Reimballaggio e rifabbricazione	
Profilo di circolarità	Informazioni sulla fine della vita
Ritiro del prodotto	Sì

Dimensions Drawings

Dimensions

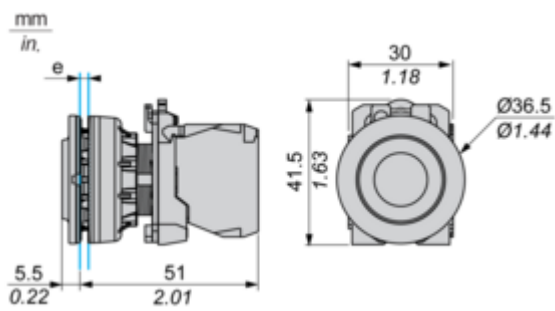

e: Clamping thickness: 1 to 6 mm / 0.04 to 0.24 in.

Mounting and Clearance

Panel Cut-out for Pushbuttons, Switches and Pilot Lights (Finished Holes, Ready for Installation)

Connection by Screw Clamp Terminals or Plug-in Connectors

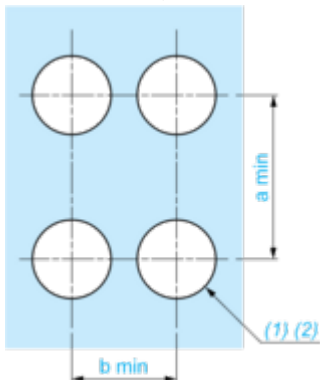

(1) Diameter on finished panel or support

(2) $\text{Ø}30.75 \text{ mm}$ recommended ($\text{Ø}30.5 \text{ }_0^{+0.5}$) / $\text{Ø}1.21 \text{ in.}$ recommended ($\text{Ø}1.20 \text{ in. }_0^{+0.0196}$)

Connections	a in mm	a in in.	b in mm	b in in.
By screw clamp terminals or plug-in connector	40	1.57	40	1.57
By Faston connectors	45	1.77	40	1.57

Technical Description

Electrical Composition Corresponding to Code C1



Electrical Composition Corresponding to Code C2



Electrical Composition Corresponding to Codes C9, C11, SF1 and SR1

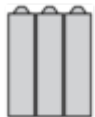

Electrical Composition Corresponding to Code C15

1 N/O



1 N/C



1 N/O + N/C or 1 N/O + N/O or 1 N/C + N/C

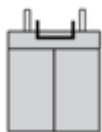

Legend

Single contact



Double contact



Light block









Possible location

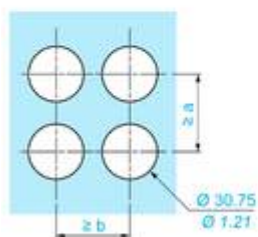
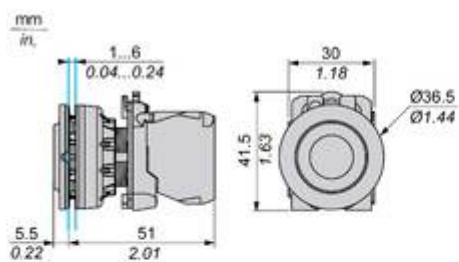

Technical Illustration

Dimensions



		a (mm)	a (in.)	b (mm)	b (in.)
		40	1.57	40	1.57
ZBE.....	ZBV.....				
		45	1.77	40	1.57
ZBE.....3	ZBV.....3				
		40	1.57	40	1.57
ZBE.....4	ZBV.....4				