

Scheda dati

Specifiche



Testa selettore luminoso, Harmony XB5, filopannello 30mm, plastica, leva bianca, per LED universale, 2 posizioni con ritorno

ZB5FK1413

Prezzo: 20,80 EUR

Presentazione

Gamma Prodotto	Harmony XB5
Tipo Prodotto	Testa per selettore luminoso
Compatibilità Del Prodotto	Universal LED
Nome Dispositivo	ZB5
Materiale testa	Dark grey plastic
Diametro Di Montaggio	30,5 mm
Tipo di testa	Filopannello
Vendita quantità indivisibile	1
Forma della testa	Circolare
Tipo di operatore	Da destra verso sinistra ad impulso
Tipo operatore	Bianco leva standard
Informazioni posizione operatore	2 posizioni 90°

Caratteristiche tecniche

Larghezza totale CAD	37 mm
Altezza totale CAD	37 mm
Profondità totale CAD	46 mm
Peso Netto	0,03 kg
Durata meccanica	500000 cicli
Codice di composizione elettrico	M3 per <4 contattisingolo in Montaggio anteriore diretto sul pulsante con LED M6 per <2 contattisingolo in Montaggio anteriore diretto sul pulsante con LED integrato e trasformatore M10 per <2 contattisingolo in Montaggio anteriore diretto sul pulsante con LED MF1 per <2 contattisingolo in Montaggio anteriore diretto sul pulsante con LED M4 per <4 contattisingolo e doppio in Montaggio anteriore diretto sul pulsante con LED

Ambiente

Trattamento di protezione	TH
Temperatura Di Stoccaggio	-40...70 °C
Temperatura Ambiente	-40...70 °C
Categoria di sovratensione	Classe II conforme a IEC 60536

Grado di protezione IP	IP66 conforme a CEI 60529 IP67 IP69 IP69K
Grado Di Protezione Nema	NEMA 13 NEMA 4X
Resistenza al lavaggio ad alta pressione	7000000 Pa a 55 °C, distanza: 0,1 m
Grado Di Protezione Ik	IK03 conforme a IEC 50102
Norme Di Riferimento	CSA C22.2 No 14 EN/IEC 60947-5-1 EN/IEC 60947-5-5 JIS C8201-5-1 EN/IEC 60947-1 UL 508 EN/IEC 60947-5-4 JIS C8201-1
Certificazioni Prodotto	CSA DNV BV LROS (Lloyds Register of shipping) UL listed / CSA
Resistenza alle vibrazioni	5 gn (f= 2...500 Hz) conforming to IEC 60068-2-6
Resistenza agli urti	30 gn (durata = 18 ms) per accelerazione a mezza onda sinusoidale conforme a IEC 60068-2-27 50 gn (durata = 11 ms) per accelerazione a mezza onda sinusoidale conforme a IEC 60068-2-27

Confezionamenti

Unità di misura confezione 1	PCE
Num.unità in pkg.	1
Confezione 1: altezza	5,84 cm
Confezione 1: larghezza	4,32 cm
Confezione 1: profondità	5,33 cm
Peso imballo (Kg)	0,03 kg

Garanzia contrattuale

Garanzia (in mesi)	18
---------------------------	----

Environmental Data

L'obiettivo di Schneider Electric è raggiungere lo status di Net Zero entro il 2050 attraverso partnership nella supply chain, materiali a basso impatto e circolarità, grazie alla nostra campagna "Use Better, Use Longer, Use Again" (Usa meglio, usa più a lungo, utilizza di nuovo), per prolungare la durata dei prodotti e la riciclabilità.

[Spiegazione dei Environmental Data](#) >

[Come valutiamo la sostenibilità dei prodotti](#) >

Impronta ambientale

Impronta di carbonio totale del ciclo di vita 1

Informazioni ambientali [Profilo ambientale del prodotto](#)

Use Better

Materiali e imballaggio

Confezione di cartone riciclato Si

Imballaggio senza plastica Si

[Direttiva RoHS UE](#)

Conformità proattiva (prodotto al di fuori dell'ambito legale di RoHS Unione europea)

Regolamento REACH

[Dichiarazione REACH](#)

Use Again

Reimballaggio e rifabbricazione

Profilo di circolarità [Informazioni sulla fine della vita](#)

Ritiro del prodotto Si

Dimensions Drawings

Dimensions

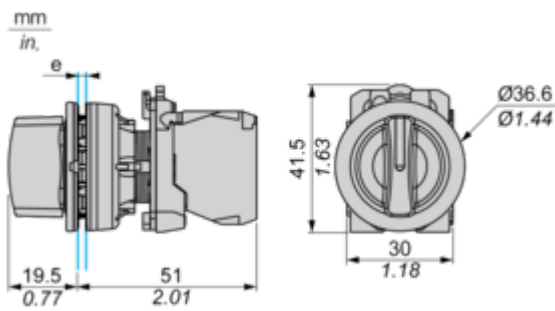

e: Clamping thickness: 1 to 6 mm / 0.04 to 0.24 in.

Mounting and Clearance

Panel Cut-out for Pushbuttons, Switches and Pilot Lights (Finished Holes, Ready for Installation)

Connection by Screw Clamp Terminals or Plug-in Connectors

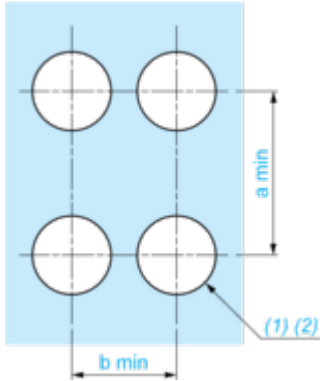

(1) Diameter on finished panel or support

(2) $\text{Ø}30.75 \text{ mm}$ recommended ($\text{Ø}30.5 \text{ }_0^{+0.5}$) / $\text{Ø}1.21 \text{ in.}$ recommended ($\text{Ø}1.20 \text{ in. }_0^{+0.0196}$)

Connections	a in mm	a in in.	b in mm	b in in.
By screw clamp terminals or plug-in connector	40	1.57	40	1.57
By Faston connectors	45	1.77	40	1.57

Technical Description

Electrical Composition Corresponding to Code M3

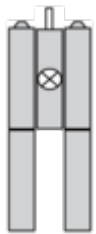

Electrical Composition Corresponding to Code M4



Electrical Composition Corresponding to Codes M6 and P2

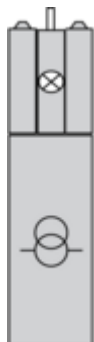

Electrical Composition Corresponding to Codes M5, M10, MF1, MR1 and MF2



Legend

Single contact



Double contact



Light block



Possible location



Sequence of Contacts Fitted to 2-position Selector Switch Body

Position 315°



Push	Position	Top			
		Bottom			
	Location		Left		Right
	State		0		0
Contacts	N/O		open	open	
	N/C		closed	closed	

Position 45°



Push	Position	Top			
		Bottom			
	Location		Left		Right
	State		1		1
Contacts	N/O		closed	closed	
	N/C		open	open	

Technical Illustration

Dimensions

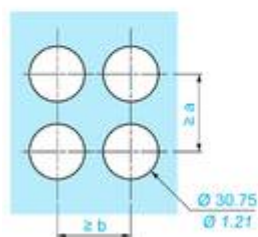
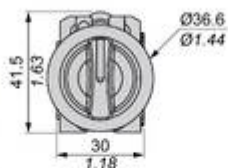
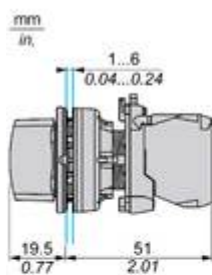

		a (mm)	a (in.)	b (mm)	b (in.)
	ZBE..... ZBV.....	40	1.57	40	1.57
	ZBE.....3 ZBV.....3	45	1.77	40	1.57
	ZBE.....4 ZBV.....4	40	1.57	40	1.57

Image of product / Alternate images

Alternative

