



## Presentazione

Gamma prodotto	Telemecanique Inductive proximity sensors XS
Nome gamma	Utilizzo generico
Tipo di sensore	Sensore di prossimità induttivo
Nome del sensore	XS4
Forma del sensore	Cilindrico M12
Dimensioni	50 mm
Body type	Fisso
Possibilità di montaggio a immersione nel metallo	Montaggio a incasso non possibile
Materiale	Plastica
Tipo segnale di uscita	Digitale
Tipologia di cablaggio	4 fili
Distanza di rilevamento nominale	4 mm
Funzione uscita digitale	1 NO o 1 NC programmabile
Tipo di circuito uscita	CC
Tipo uscita digitale	PNP e NPN
Collegamento elettrico	Cavo
Lunghezza cavo	5 m
Tensione nominale di alimentazione [Us]	12...24 V CC con protezione polarità inversa
Capacità di commutazione in mA	<= 200 mA con protezione sovraccarico e da cortocircuito
Grado di protezione IP	Doppio isolamento IP68 conforme a IEC 60529

## Caratteristiche tecniche

Thread type	M12 x 1
Superficie di rilevamento	Frontale
Materiale parte frontale	PPS
Materiale cassetta	PPS
Zona di funzionamento	0...3,2 mm
Corsa differenziale	1...15% di Sr
Composizione cavi	4 x 0,34 mm <sup>2</sup>
Materiale isolamento fili	PVC
LED di stato	Stato uscita: 1 LED (giallo)
Limiti della tensione di alimentazione	10...36 V CC
Frequenza di commutazione	<= 5000 Hz
Maximum voltage drop	<2,6 V (chiuso)
Assorbimento di corrente	0...10 mA a vuoto
Maximum delay first up	5 ms
Maximum delay response	0,1 ms
Maximum delay recovery	0,1 ms
Marking	CE
Lunghezza filettata	42 mm
Altezza	12 mm
Lunghezza	54 mm
Peso prodotto	0,185 kg

## Ambiente

Certificazioni prodotto	CSA UL
Temperatura ambiente	-25...70 °C
Temperatura di stoccaggio	-40...85 °C
Resistenza alle vibrazioni	25 gn ampiezza = +/- 2 mm (f = 10...55 Hz) conforme a IEC 60068-2-6
Tenuta agli urti	50 gn per 11 ms conforme a IEC 60068-2-27

## Confezionamenti

Unità di misura confezione 1	PCE
Numero di unità per confezione 1	1
Confezione 1: altezza	4,2 cm
Confezione 1: larghezza	13 cm
Confezione 1: profondità	9,6 cm
Confezione 1: peso	297 g
Unità di misura confezione 2	S01
Numero di unità per confezione 2	11
Confezione 2: altezza	15 cm
Confezione 2: larghezza	15 cm
Confezione 2: profondità	40 cm
Confezione 2: peso	3,448 kg

## Sostenibilità dell'offerta

Stato offerta sostenibile	Prodotto Green Premium
Regolamento REACH	<a href="#">Dichiarazione REACH</a>
Direttiva RoHS UE	Conformità proattiva (prodotto al di fuori dell'ambito legale di RoHS Unione europea) <a href="#">EU RoHS Dichiarazione</a>
Senza mercurio	Sì
Informazioni esenzioni RoHS	<a href="#">Sì</a>
Informazioni ambientali	<a href="#">Profilo Ambientale Del Prodotto</a>
Profilo di circolarità	<a href="#">Informazioni Sulla Fine Della Vita</a>

## Garanzia contrattuale

Garanzia	18 months
----------	-----------

Dimensioni

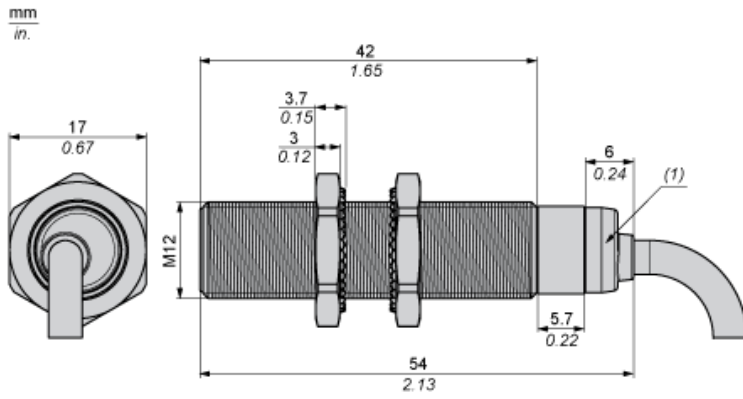

(1) LED

### Distanze minime di montaggio

Affiancati

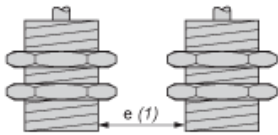

e(1) 16 mm/0,63 in.

≥

Affacciati

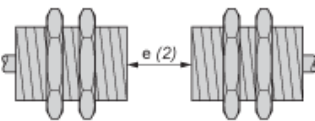

e(2) 48 mm/1,89 in.

≥

Affacciato ad un oggetto metallico

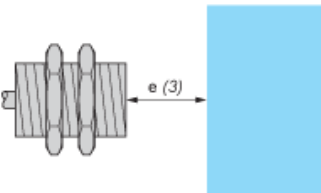

e(3) 12 mm/0,47 in.

≥

Montato su supporto metallico

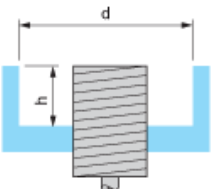

d ≥ 36 mm/1,42 in.

h ≥ 8 mm/0,31 in.

### Montaggio

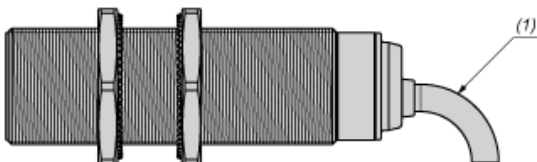

(1) Piegatura cavo: 4 x diametro cavo esterno

---

Schemi di cablaggio

---

Uscita quadrifilare CC, PNP/NPN, NO o NC

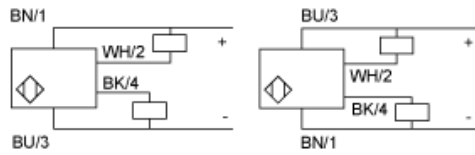

BU: Blu  
BN: Marrone  
BK: Nero  
WH: Bianco

Curve di prestazione

Bersaglio standard in acciaio: 12x12x1 mm

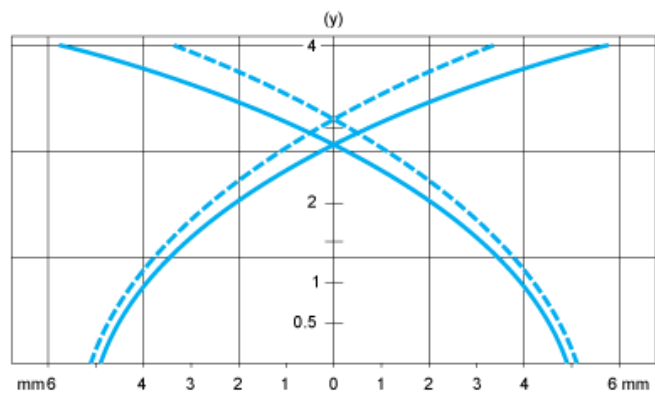

- (1) Punti di raccolta  
(2) Punti di rilascio (oggetto in avvicinamento laterale)  
(y) Distanza di rilevamento in mm