



Presentazione

Gamma prodotto	Harmony Electromechanical Relays
Nome gamma	Power
Tipo prodotto	Relè estraibile
Nome dispositivo	RPM
Composizione e tipologia contatti	4 OC
Tensione di comando [Uc]	24 V CA 50/60 Hz
Corrente termica convenzionale in cassetta [Ithe]	15 A a -40...55 °C
LED di stato	Con
Tipo di controllo	Lockable test button
Coefficiente di utilizzo	20 %

Caratteristiche tecniche

Forma del pin	Piatto
Tensione nominale di isolamento [Ui]	250 V conforme a IEC 300 V conforme a CSA 300 V conforme a UL
Tensione nominale di tenuta ad impulso [Uimp]	4 kV durante 1,2/50 µs
Materiale contatti	AgNi
Corrente nominale di impiego [Ie]	15 A a 277 V (AC) conforme a UL 15 A a 28 V (DC) conforme a UL 15 A a 250 V (AC) NO conforme a IEC 15 A a 28 V (DC) NO conforme a IEC 7,5 A a 250 V (AC) NC conforme a IEC 7,5 A a 28 V (DC) NC conforme a IEC
Massima tensione di commutazione	250 V conforme a IEC
Resistive load current	15 A a 250 V CA 15 A a 28 V DC
Massima capacità di commutazione	3750 VA 420 W
Capacità di commutazione minima	170 mW a 10 mA, 17 V
Tasso di funzionamento	<= 1200 cicli/ora sotto carico <= 18000 cicli/ora a vuoto
Durata meccanica	10000000 cicli
Durata elettrica	100000 cicli per resistivo carico
Average coil consumption in VA	2,5 a 60 Hz
Soglia tensione di ricaduta	>= 0,15 Uc CA
Operate time	20 ms alla tensione nominale
Release time	20 ms alla tensione nominale
Average coil resistance	80 Ohm a 20 °C +/- 15 %
Limiti tensione di esercizio nominale	19.2...26.4 V CA
Categoria di protezione	RT I
Livelli di test	Livello A
Operating position	Qualunque posizione
Grado di inquinamento	3
Dati di affidabilità sicurezza	B10d = 100000
Peso prodotto	0,071 kg
Device presentation	Prodotto completo

Ambiente

Resistenza dielettrica	1500 V CA tra contatti con micro disconnection isolamento 2000 V CA tra bobina e contatto con rinforzato isolamento 2000 V CA tra poli con basic isolamento
Standard	EN/IEC 61810-1 CSA C22.2 No 14 UL 508
Certificazioni prodotto	CSA EAC UL
Temperatura di stoccaggio	-40...85 °C
Temperatura ambiente di funzionamento	-40...55 °C
Resistenza alle vibrazioni	3 gn, ampiezza = +/- 1 mm (f = 10...150 Hz)5 cycles in operation 5 gn, ampiezza = +/- 1 mm (f = 10...150 Hz)5 cicli non operativi
Degree of protection (Housing only)	IP40 conforme a EN/IEC 60529
Tenuta agli urti	15 gn per in funzionamento 30 gn per non funzionante

Confezionamenti

Unità di misura confezione 1	PCE
Numero di unità per confezione 1	1
Confezione 1: altezza	2,500 cm
Confezione 1: larghezza	4,000 cm
Confezione 1: profondità	4,500 cm
Confezione 1: peso	71,000 g
Unità di misura confezione 2	BB1
Numero di unità per confezione 2	10
Confezione 2: altezza	3,000 cm
Confezione 2: larghezza	10,000 cm
Confezione 2: profondità	22,500 cm
Confezione 2: peso	757,000 g
Unità di misura confezione 3	S02
Numero di unità per confezione 3	120
Confezione 3: altezza	15,000 cm
Confezione 3: larghezza	30,000 cm
Confezione 3: profondità	40,000 cm
Confezione 3: peso	9,328 kg

Sostenibilità dell'offerta

Stato offerta sostenibile	Prodotto Green Premium
Regolamento REACh	Dichiarazione REACh
REACh senza SVHC	Sì
Direttiva RoHS UE	Conformità proattiva (prodotto al di fuori dell'ambito legale di RoHS Unione europea) EU RoHS Dichiarazione
Privo di metalli pesanti tossici	Sì
Senza mercurio	Sì
Regolamento RoHS della Cina	Dichiarazione RoHS Della Cina
Informazioni esenzioni RoHS	Sì
Informazioni ambientali	Profilo Ambientale Del Prodotto
WEEE	Nei mercati dell'Unione Europea il prodotto deve essere smaltito in base a un metodo differenziato specifico e non tra i normali rifiuti.

Garanzia contrattuale

Garanzia	18 months
----------	-----------

Dimensions

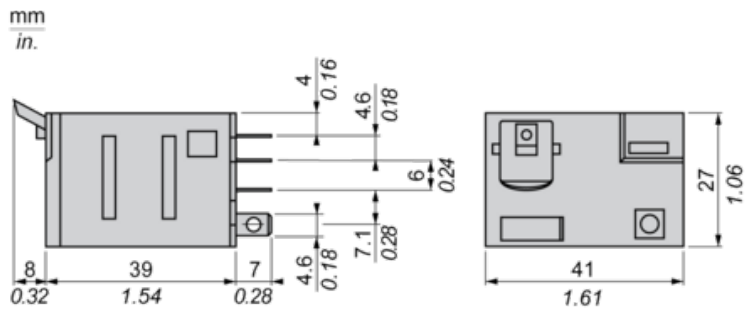

Pin Side View

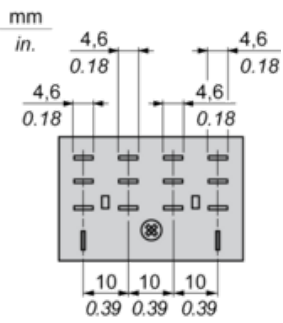

Wiring Diagram

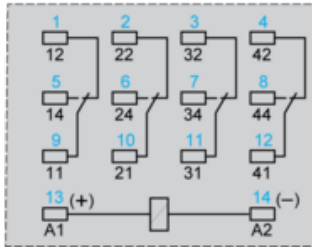
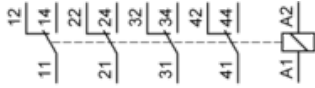

Symbols shown in blue correspond to Nema marking.

Electrical Durability of Contacts

Durability (inductive load) = durability (resistive load) x reduction coefficient.

Resistive AC load

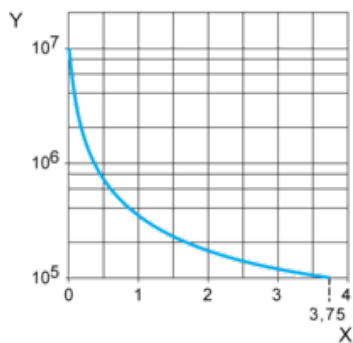

X Switching capacity (kVA)

Y Durability (Number of operating cycles)

Reduction coefficient for inductive AC load (depending on power factor $\cos \phi$)

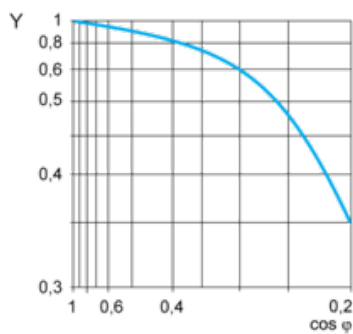

Y Reduction coefficient (A)

Maximum switching capacity on resistive DC load

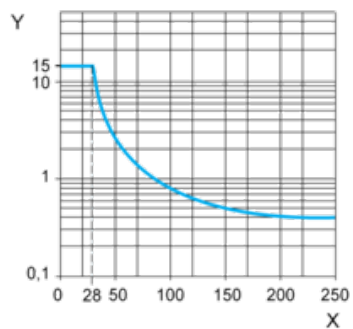

X Voltage DC

Y Current DC

Note : These are typical curves, actual durability depends on load, environment, duty cycle, etc.