

QGH78639-05

Schneider
Electric



www.se.com/docs



Refer to the concentrator's user manual to configure your system.	Reportez-vous au manuel d'utilisation du concentrateur pour configurer votre système.	Consulte el manual de instrucciones del concentrador para configurar su sistema.
Informationen zum Konfigurieren Ihres Systems finden Sie in der Bedienungsanleitung des Datenkonzentratoren.	Consultare la guida all'uso del concentratore per configurare il sistema.	Consulte o manual de utilização do concentrador para configurar o seu sistema.

PMD/IDD/K55/1 - IEC 61557-12 - IEC61010-1 - IEC 61326-1 Table 2 (Industrial environment) - ETSI EN 300 328

? → www.se.com/support

- en** Wireless communication energy sensor for Acti9 and Multi9 modular equipment ranges
- fr** Capteur d'énergie à communication sans fil pour la gamme d'appareillage modulaire Acti9 et Multi9
- es** Sensor de energía a comunicación inalámbrica para las gamas de equipo modular Acti9 y Multi9
- de** Kabelloser Kommunikationssensoren für die modulare Gerätebaureihe Acti9 und Multi9
- it** Sensore a comunicazione wireless per la gamma di dispositivi modulari Acti9 e Multi9
- pt** Sensor de energia com comunicação sem fios para gamas modular Acti9 e Multi9

<p>PLEASE NOTE</p> <ul style="list-style-type: none"> ● The installation, maintenance and eventual replacement of this device must only be carried out by a qualified electrician. ● This device must not be repaired. ● All applicable local, regional and national regulations must be complied with during the installation, use, maintenance and replacement of this device. ● This device should not be installed if, when unpacking it, you observe that it is damaged. ● Schneider Electric cannot be held responsible in the event of non-compliance with the instructions in this document and in the documents to which it refers. ● The service instruction must be observed throughout the life time of this device. ● The PowerTag devices must be installed inside electrical panels or switchboards, behind a door or panel, so that they are inaccessible for unauthorised persons. The electric panels must meet the requirements of the applicable standards (IEC 61439-1) and installed in compliance with current installation and safety rules (IEC 61140). 	<p>REMARQUE IMPORTANTE</p> <ul style="list-style-type: none"> ● L'installation, l'entretien et le remplacement éventuel de cet appareil doivent être effectués uniquement par un électricien qualifié. ● Cet appareil ne doit pas être réparé. ● Toutes les réglementations locales, régionales et nationales applicables doivent être respectées lors de l'installation, l'utilisation, l'entretien et le remplacement de cet appareil. ● Cet appareil ne doit pas être installé si, lors du déballage, vous observez qu'il est endommagé. ● Schneider Electric ne peut être tenu responsable en cas de non-respect des instructions contenues dans ce document et dans les documents auxquels il se réfère. ● Les instructions de service doivent être respectées tout au long de la durée de vie de cet appareil. ● Les appareils PowerTag doivent être installés à l'intérieur de tableaux ou coffrets électriques, derrière une porte ou un placron, de telle sorte qu'ils ne soient pas accessibles par une personne ordinaire. Les tableaux ou coffrets électriques doivent satisfaire les exigences des normes applicables (CEI 61439-1), et être installés selon les règles d'installation et de sécurité en vigueur (CEI 61140). 	<p>TENGA EN CUENTA</p> <ul style="list-style-type: none"> ● La instalación, el mantenimiento y el eventual replazamiento del equipo eléctrico solo se debe realizar por un electricista cualificado. ● El equipo no debe repararse. ● Durante la instalación y el uso de este dispositivo, se deben cumplir todas las normativas locales, regionales y nacionales aplicables. ● Este dispositivo no debe instalarse si, al desembalarlo, se observa que está dañado. ● Schneider Electric no se hace responsable en caso de incumplimiento de las instrucciones de este documento y de los documentos a los que se refiere. ● Las instrucciones de uso se deben respetar durante toda la vida útil del producto. ● El PowerTag se debe instalar dentro de una caja o panel eléctrico, tras una puerta o una placa para que no puedan acceder a él personas no autorizadas. Las cajas o paneles eléctricos deben cumplir los requisitos de los estándares correspondientes (IEC 61439-1), y se deben instalar de acuerdo con las normas de instalación y seguridad actuales (IEC 61140).
<p>BITTE BEACHTEN</p> <ul style="list-style-type: none"> ● Die Installation, die Wartung und der eventuelle Austausch dieses Geräts darf nur von einem qualifizierten Elektriker durchgeführt werden. ● Dieses Gerät darf nicht repariert werden. ● Alle anwendbaren lokalen, regionalen und nationalen Vorschriften müssen eingehalten werden, welche die Installation, den Gebrauch, die Wartung und den Austausch dieses Gerätes betreffen. ● Dieses Gerät darf nicht installiert werden, wenn Sie beim Auspacken Beschädigungen feststellen. ● Schneider Electric kann keinesfalls für die Nichtbeachtung der Anweisungen in dieser Anleitung oder Anweisungen in Dokumenten, auf die sie Bezug nimmt, haftbar gemacht werden. ● Die Serviceanleitung ist während der gesamten Lebensdauer dieses Gerätes zu beachten. ● Der PowerTag muss in elektrischen Schalttafeln oder Verteilungen oder Anlagen immer hinter einer Tür oder Frontplatte installiert werden, um den Zugriff und das Berühren durch nicht qualifizierte Personen zu verhindern. Die elektrischen Verteilungen oder Schaltanlagen müssen den industriellen Normen entsprechen (IEC 61439-1) und gemäß aktueller Installations- und Sicherheitsrichtlinien (IEC 61140) installiert sein. 	<p>NOTA</p> <ul style="list-style-type: none"> ● Le operazioni di installazione, utilizzo, riparazione e manutenzione del presente dispositivo elettrico devono essere eseguite esclusivamente da un elettricista qualificato. ● I dispositivi non devono essere riparati. ● Durante l'installazione e l'uso del presente dispositivo, è obbligatorio rispettare tutte le normative locali, regionali e nazionali applicabili. ● Non installare il dispositivo se durante le operazioni di disimballaggio si nota che è danneggiato. ● Schneider Electric non si assume alcuna responsabilità in caso di mancata osservanza delle istruzioni riportate nel presente documento e nei documenti a cui viene fatto riferimento. ● Necessario rispettare le istruzioni di servizio per tutta la durata di vita del prodotto. ● Il PowerTag deve essere installato in quadri elettrici dove deve essere protetto da uno sportello o una piastra, affinché non vi possa accedere personale non autorizzato. I quadri devono soddisfare i requisiti delle norme in vigore (IEC 61439-1) ed essere installati in conformità alle norme di sicurezza e di installazione correnti (IEC 61140). 	<p>NOTA</p> <ul style="list-style-type: none"> ● A instalação, manutenção e eventual substituição deste aparelho devem ser realizadas apenas por um electricista qualificado. ● Este aparelho não deve ser reparado. ● Todos os regulamentos locais, regionais e nacionais aplicáveis devem ser cumpridos durante a instalação, utilização, manutenção e substituição deste aparelho. ● Este aparelho não deve ser instalado se, ao desmontar, observar que o mesmo se encontra danificado. ● A Schneider Electric não pode ser responsabilizada na eventualidade de existir qualquer não conformidade com as instruções constantes deste documento e dos documentos a que se refere. ● As instruções de serviço devem ser seguidas ao longo de toda a vida útil do aparelho. ● Os PowerTag devem ser instalados no interior de quadros elétricos com porta, de forma a impedir o acesso a pessoas não autorizadas. Os quadros elétricos devem cumprir os requisitos das normas aplicáveis (IEC 61439-1) e ser instalados em conformidade com as regras de instalação e segurança em vigor (IEC 61140).



EN Electrical hazard	Installation by qualified electricians only	Disconnect before installation
FR Danger électrique	Montage uniquement par un électricien	Sectionner avant de procéder à l'installation
ES Peligro eléctrico	Instalación realizada únicamente por electricistas cualificados	Desconectar antes de la instalación
DE Elektrische Gefahr	Installation nur durch qualifizierte Elektriker	Vor der Installation Verbindung trennen
IT Rischio elettrico	Installazione esclusivamente da parte di elettricisti qualificati	Scollegare prima dell'installazione
PT Perigo elétrico	Instalação apenas por eletricitistas qualificados	Desligar antes da instalação

⚠️ DANGER / DANGER / PELIGRO / GEFAHR / PERICOLO / PERIGO

HAZARD OF ELECTRIC SHOCK, EXPLOSION OR ARC FLASH

- Turn off all power supply sources before installing and during maintenance of this equipment.
- Use a voltage tester with a suitable rated voltage in order to check that all active conductors aren't energized.

Failure to follow these instructions will result in death or serious injury.

GEFAHR VON ELEKTRISCHEM SCHLAG, EXPLOSION ODER LICHTBOGEN

- Schalten Sie die gesamte Spannungsversorgung des Geräts ab, bevor Sie Arbeiten am Gerät vornehmen.
- Verwenden Sie einen Spannungsprüfer mit einer geeigneten Messbereich, um sicherzustellen, dass alle aktiven Leiter spannungsfrei sind.

Eine Nichtbeachtung dieser Anweisungen hat Tod, schwere Verletzungen oder Schäden an der Ausrüstung zur Folge.

RISQUE D'ÉLECTROCUTION, D'EXPLOSION OU D'ÉCLAIR D'ARC ÉLECTRIQUE

- Coupez toutes les alimentations avant de travailler sur cet appareil.
- Utilisez un testeur de tension avec une tension nominale appropriée afin de vérifier que tous les conducteurs actifs ne soient pas alimentés.

Le non-respect de ces instructions provoquera la mort ou des blessures graves.

RISCHIO DI FOLGORAZIONE, ESPLOSIONI O ARCO ELETTRICO

- Prima di ogni intervento, rimuovere l'alimentazione dall'apparecchiatura.
- Utilizzare un tester voltmetrico per verificare che tutti i terminali non siano alimentati.

Il mancato rispetto di queste istruzioni provocherà morte o gravi infortuni.

PELIGRO DE DESCARGA ELÉCTRICA, EXPLOSIÓN O ARCO ELÉCTRICO

- Desconecte la alimentación de este equipo antes de manipularlo.
- Use un comprobador de voltaje con un voltaje nominal adecuado para verificar que todos los conductores activos no estén energizados.

Si no se siguen estas instrucciones, se producirán lesiones graves o la muerte.

RISCO DE ELECTROCUSSÃO, DE EXPLOSAÇÃO, OU DE ARCO ELÉCTRICO

- Desligue completamente a alimentação do equipamento antes de trabalhar com o mesmo.
- Use um testador de tensão com uma tensão nominal adequada para verificar se todos os condutores ativos não estão energizados.

O não cumprimento destas instruções resultará em morte e lesões graves.

1 Description / Description / Descripción / Beschreibung / Descrizione / Descrição

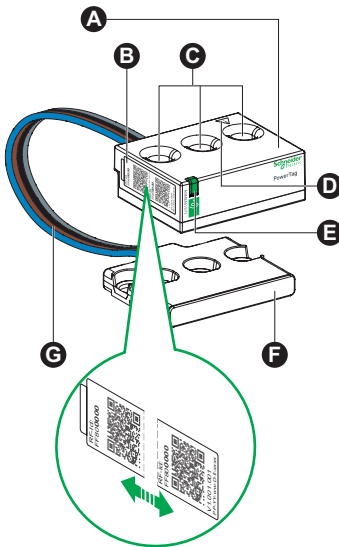

en	fr	es
A Current measurement module	Module de mesure de courant.	Módulo de medición de corriente.
B Product label. The detachable adhesive part carries a unique product identifier RF-Id, useable during commissioning on certain concentrators.	Étiquette produit. La partie autocollante détachable porte un identifiant produit unique RF-Id, utilisable durant la mise en service sur certains concentrateurs.	Etiqueta de producto. La parte autoadhesiva extraíble lleva un identificador de producto único RF-Id, utilizable durante la puesta en servicio en determinados concentradores.
C Conductor feedthroughs for current measurement.	Passage des conducteurs pour la mesure de courant.	Paso de los conductores para la medición de corriente.
D ⚠️ Comply with all safety instructions associated with this symbol to avoid any potential risk of injury or death.	⚠️ Respectez toutes les consignes de sécurité accompagnant ce symbole pour éviter tout risque potentiel de blessure ou de mort.	⚠️ Respete todas las instrucciones de seguridad que acompañan a este símbolo para evitar posibles riesgos de lesiones o de muerte.
E PowerTag communication status indicator light.	Voyant d'état de la communication du PowerTag.	Indicador luminoso de estado del PowerTag.
F Power supply and voltage-measurement plate.	Platine d'alimentation et de prise de tension.	Platina de alimentación y de toma de tensión.
G Connection cable between the power-supply terminal and the current-measurement module.	Câble de connexion entre la platine d'alimentation et le module de mesure de courant.	Cable de conexión entre el terminal de alimentación y el módulo de medición de corriente.

de	it	pt
A Strommessmodul.	Modulo di misura della corrente.	Módulo de medição de corrente.
B Produktetikett. Der abziehbare selbstklebende Teil enthält eine eindeutige Produktkennung RF-Id. Diese wird mitunter während der Inbetriebnahme mit bestimmten Datenkonzentratoren benötigt.	Etichetta del prodotto. La parte autoadesiva staccabile riporta un identificativo univoco per il prodotto RF-Id, utilizzabile per la messa in servizio su alcuni concentratori.	Etiqueta do produto. A parte adesiva destacável contém um identificador único do produto RF-Id, utilizável durante a colocação em serviço em certos concentradores.
C Leitungsdurchführung für die Strommessung.	Passaggio dei conduttori per la misura della corrente.	Passagem dos condutores para a medição de corrente.
D ⚠️ Folgen Sie allen mit diesem Symbol verbundenen Sicherheitsanweisungen, um ein Verletzungsrisiko oder tödlichen Gefahren auszuschließen.	⚠️ Rispettare tutte le istruzioni sulla sicurezza associate a questo simbolo per evitare potenziali rischi di infortuni o la morte.	⚠️ Respete todas as instruções de segurança que acompanham este símbolo para evitar o potencial risco de lesões ou morte.
E Statusanzeige zur Kommunikation des PowerTag.	Spia di indicazione dello stato di comunicazione del PowerTag.	Luz indicadora do estado de comunicação do PowerTag.
F Anschluss zur Spannungsmessung.	Piastra di alimentazione e misurazione della tensione.	Terminal de alimentação e medição de tensão.
G Verbindungskabel zwischen dem Anschluss und dem Strommessmodul.	Cavo di collegamento tra il terminale di alimentazione e il modulo di misura della corrente.	Cabo de ligação entre o terminal de alimentação e o módulo de medição de corrente.

en Refer to the selection guide between PowerTag devices and Acti9 and Multi9 devices - CA908058E.

fr Veuillez consulter le guide de sélection des appareils PowerTag avec les appareils Acti9 et Multi9, CA908058F.

es Consultar la guía de selección de los dispositivos PowerTag con los dispositivos Acti9 y Multi9 - CA908058E.

de Hinsichtlich der Kompatibilität zwischen PowerTag-Geräten und Acti9- oder Multi9-Geräten siehe bitte die Auswahlstabelle - CA908058E.

it Consultare la guida di selezione dei dispositivi PowerTag con gli apparecchi Acti9 e Multi9 - CA908058E.

pt Consultar a tabela de escolha entre os sensores de energia PowerTag e os aparelhos Acti9 e Multi9 - CA908058E.

en Before proceeding with pairing, ensure that the concentrator has the latest available software version. Refer to the user manual of the concerned concentrator.







fr Avant de procéder à l'appairage, assurez-vous que le concentrateur dispose de la dernière version disponible du micrologiciel. Reportez-vous au manuel d'utilisation du concentrateur concerné.



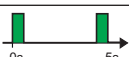

es Antes de proceder al apareamiento, asegúrese de que el concentrador dispone de la última versión disponible del microprograma. Consulte el manual de instrucciones del concentrador en cuestión.

de Stellen Sie vor dem Pairing-Vorgang sicher, dass der Datenkonzentrator über die neueste Firmware-Version verfügt. Informationen dazu finden Sie im Handbuch des betreffenden Datenkonzentrators.

it Prima di procedere all'associazione, assicurarsi che il concentratore disponga dell'ultima versione disponibile del microsoftware. Consultare la guida all'uso del concentratore interessato.

pt Antes de proceder ao emparelhamento, certifique-se de que o concentrador dispõe da última versão disponível do micro software. Consulte o manual de utilização do concentrador em questão.

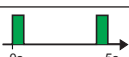
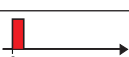
	en Communication indicator light	fr Voyant de communication	es Indicador de comunicación
	PowerTag status	État du PowerTag	Estado del PowerTag
	PowerTag switched off.	PowerTag hors tension.	PowerTag apagado.
	PowerTag is searching a concentrator.	PowerTag est en recherche de concentrateur.	El PowerTag está buscando un concentrador.
	PowerTag in identification mode.	PowerTag est en mode d'identification.	PowerTag en modo identificación.
	PowerTag is in network. Normal communication with the concentrator.	PowerTag mis en réseau. Communication normale avec le concentrateur.	PowerTag en red. Comunicación normal con el concentrador.
	Occasional loss of communication.	Perte ponctuelle de la communication.	Pérdida ocasional de comunicación.
	Loss of communication with the concentrator.	Perte de communication avec le concentrateur.	Pérdida de comunicación con el concentrador.
	Internal error detected.	Erreur interne détectée.	Error interno detectado.

	de Kommunikationsanzeige	it Spia di indicazione della comunicazione	pt Luz indicadora de comunicação
	Status des PowerTag	Stato del PowerTag	Estado do PowerTag
	Der PowerTag ist ausgeschaltet.	PowerTag senza tensione.	PowerTag desligado.
	Der PowerTag sucht nach einem Datenkonzentrator.	L'PowerTag sta cercando il concentratore.	O PowerTag está a procurar um concentrador.
	Der PowerTag befindet sich im Identifikationsmodus.	PowerTag in modalità d'identificazione.	O PowerTag está no modo de identificação.
	Der PowerTag ist verbunden. Normale Kommunikation mit dem Datenkonzentrator.	PowerTag in rete. Comunicazione normale con il concentratore.	O PowerTag está ligado em rede. Comunicação normal com o concentrador.
	Gelegentlicher Kommunikationsverlust.	Perdita di comunicazione occasionale.	Perda temporária de comunicação.
	Verlust der Kommunikation mit dem Datenkonzentrator.	Perdita di comunicazione con il concentratore.	Perda de comunicação com o concentrador.
	Interner Fehler.	Rilevato e errore interno.	Erro interno detectado.

▲ WARNING / AVERTISSEMENT / ADVERTENCIA / WARNUNG / AVVERTENZA / ATENÇÃO

FIRE HAZARD

- The PowerTag must be associated with an easily accessible upstream protection and circuit-breaker system, marked with callout A in the schematic below.
- This upstream protection and disconnection device must be clearly identified and labeled. The electrical diagram is shown below.

Failure to follow these instructions can result in death, serious injury, or equipment damage.

RISQUE D'INCENDIE

- PowerTag doit être associé à un dispositif de protection et de déconnexion amont facilement accessible, repéré A dans le schéma ci-dessous.
- Ce dispositif de protection et de déconnexion amont doit être clairement identifié et étiqueté. Voir le schéma électrique ci-dessous.

Le non-respect de ces instructions peut provoquer la mort, des blessures graves ou des dommages matériels.

RIESGO DE INCENDIO

- El PowerTag se debe asociar a un dispositivo de protección y desconexión aguas arriba fácilmente accesible, indicado con la marca A en el diagrama a continuación.
 - Este dispositivo de protección y desconexión aguas arriba debe estar claramente identificado y etiquetado. A continuación se muestra el esquema eléctrico.
- Si no se siguen estas instrucciones, pueden producirse lesiones graves, muerte o daños en el equipo.**

BRANDGEFAHR

- Der PowerTag muss mit einer vorgeschalteten Schutzorgan oder einem Leistungsschutzschalter verbunden sein, auf die einfach zugänglich werden kann (Kennzeichnung A in der unteren Abbildung).
- Diese vorgeschaltete Schutzorgan muss eindeutig und erkennbar gekennzeichnet sein. Siehe das Elektroschema unten.

Eine Nichtbeachtung dieser Anweisungen kann zu Tod, schweren Verletzungen oder Schäden an der Ausrüstung führen.

RISCHIO DI INCENDIO

- Il Power Tag deve essere associato a un dispositivo di protezione o disconnessione a monte facilmente accessibile. Vedere il riferimento A nello schema sotto.
 - Questo dispositivo di protezione e disconnessione a monte deve essere chiaramente identificato ed etichettato. Vedere di seguito lo schema elettrico.
- Il mancato rispetto di queste istruzioni può provocare morte, gravi infortuni o danni alle apparecchiature.**

PERIGO DE INCÊNDIO

- O Power Tag deve ser associado a um aparelho de proteção e desconexão a montante facilmente acessível, identificado por A no esquema abaixo.
 - Este aparelho de proteção e desconexão a montante deve estar claramente identificado e etiquetado. O diagrama elétrico é apresentado abaixo.
- O não cumprimento destas instruções pode resultar em morte, lesões graves ou danos no equipamento.**

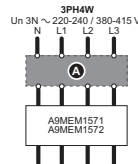
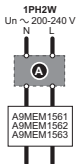

NOTICE / AVIS / AVISO / HINWEIS / AVVISO / AVISO

RISK OF DAMAGING THE POWERTAG

- Comply with the neutral position.
 - Disconnect the PowerTag before performing the dielectric withstand test.
 - Limit the insulation measurements up to 500 V_{rms}. The input impedance of the PowerTag between phases or between phases and the neutral is equal to 1.8 MΩ.
- Failure to follow these instructions can result in equipment damage.**

RISQUE D'ENDOMMAGEMENT DU POWERTAG

- Respectez la position du neutre.
 - Déconnectez le PowerTag avant de réaliser le test diélectrique.
 - Limitez les mesures d'isolement à 500 V_{rms}. L'impédance d'entrée du PowerTag entre phases ou entre phases et neutre est égale à 1,8 MΩ.
- Le non-respect de ces instructions peut provoquer des dommages matériels.**

RIESGO DE DAÑAR EL POWERTAG

- Respete la posición del neutro.
 - Desconecte el PowerTag antes de realizar la prueba de resistencia dieléctrica.
 - Limite las medidas de aislamiento hasta 500 V_{rms}. La impedancia de entrada del PowerTag entre fases o entre fases y el neutro es igual a 1,8 MΩ.
- Si no se siguen estas instrucciones, pueden producirse daños en el equipo.**

GEFAHR EINER BESCHÄDIGUNG DES POWERTAG

- Beachten Sie die Position des Neutralleiters.
 - Trennen Sie das Power Tag vor dem Ausführen des dielektrischen Tests vom Stromkreislauf.
 - Begrenzen Sie die Isolationsmessungen auf 500 V_{rms}. Die Eingangsimpedanz des PowerTag zwischen Phasen oder zwischen Phasen und Neutralleiter muss 1,8 MΩ betragen.
- Eine Nichtbeachtung dieser Anweisungen kann zu Schäden an der Ausrüstung führen.**

RISCHIO DI DANNEGGIARE POWERTAG

- Rispettare la posizione del neutro.
 - Scollegare l'PowerTag prima di eseguire il test di rigidità dielettrica.
 - Limitare le misurazioni dell'isolamento fino a 500 V_{rms}. L'impedenza d'ingresso del PowerTag tra le fasi o tra fasi e neutro è uguale a 1,8 MΩ.
- Il mancato rispetto di queste istruzioni può provocare danni alle apparecchiature.**

RISCO DE DANIFICAR O POWERTAG

- Respeite a posição do condutor de neutro.
 - Desconecte o PowerTag antes de executar o teste dielétrico.
 - Limite as medidas de isolamento até a 500 V_{rms}. A impedância de entrada do PowerTag entre fases ou entre fases e neutro é igual a 1,8 MΩ.
- O não cumprimento destas instruções pode resultar em danos no equipamento.**

NOTICE / AVIS / AVISO / HINWEIS / AVVISO / AVISO

CYBERSECURITY HAZARD

- Ensure controls are in place to prevent unauthorized access within range of wireless equipment.
- Failure to follow these instructions can result in data breaches, service disruption or equipment damage.**

RISQUE DE CYBERSÉCURITÉ

- Assurez-vous que des contrôles sont mis en œuvre pour empêcher tout accès non autorisé dans l'espace de portée des équipements sans fil.
- Le non-respect de ces instructions peut entraîner des violations de données, des interruptions de service ou l'endommagement des équipements.**

PELIGRO DE CIBERSEGURIDAD

- Asegúrese de implementar controles para evitar el acceso no autorizado al área de cobertura de los equipos inalámbricos.
- El incumplimiento de estas instrucciones puede resultar en violaciones de datos, interrupción del servicio o daños a los equipos.**

GEFAHR FÜR DIE CYBERSICHERHEIT

- Stellen Sie sicher, dass Kontrollen vorhanden sind, um unbefugten Zugriff innerhalb der Reichweite der Wireless-Geräte zu verhindern.
- Die Nichtbeachtung dieser Anweisungen kann zu Datenschutzverletzungen, Dienstunterbrechungen oder Sachschäden führen.**

RISCHIO PER LA SICUREZZA INFORMATICA

- Accertarsi che siano presenti i controlli necessari per impedire l'accesso non autorizzato nel campo dell'apparecchiatura wireless.
- Il mancato rispetto di queste istruzioni può comportare violazioni dei dati, interruzioni del servizio o danni all'apparecchiatura.**

RISCO DE CIBERSEGURANÇA

- Certifique-se de que existem controles para impedir o acesso não autorizado dentro do alcance do equipamento sem fios.
- A não conformidade destas instruções pode resultar em fugas de dados, interrupção do serviço ou danos no equipamento.**

2 Installation and connection / Installation et raccordement / Instalación y conexión / Installation und Anschluss / Installazione e collegamento / Instalação e ligação

2.1 Installation / Installation / Instalación / Installation / Installazione / Instalação

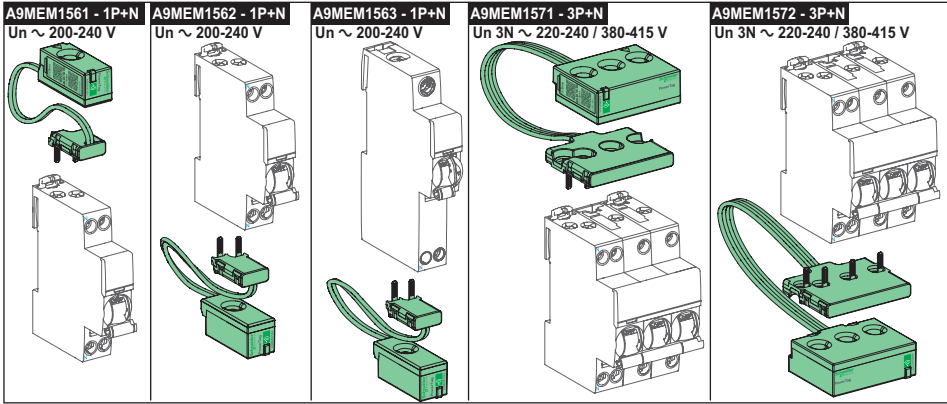

2.2 Connection / Raccordement / Conexión / Anschluss / Collegamento / Ligação

1P+N Un ~ 200-240 V

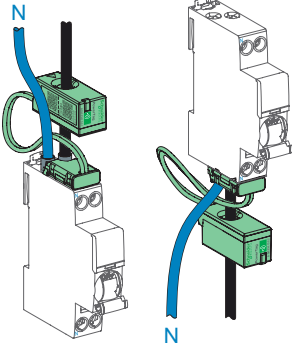

3P+N Un 3N ~ 220-240 / 380-415 V

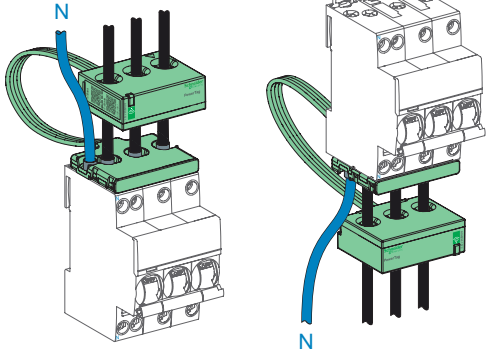

en Certain concentrators allow the configuration of phase order during commissioning. Refer to the user manual of the concerned concentrator.

fr Certains concentrateurs permettent de configurer l'ordre des phases durant la mise en service. Reportez-vous au manuel d'utilisation du concentrateur concerné.

es Algunos concentradores permiten configurar el orden de las fases durante la puesta en servicio. Consulte el manual de instrucciones del concentrador en cuestión.

de Manche Datenkonzentratoren ermöglichen ein Konfigurieren der Phasenfolge während der Inbetriebnahme. Informationen dazu finden Sie im Handbuch des betreffenden Datenkonzentratoren.

it Alcuni concentratori consentono la configurazione dell'ordine delle fasi durante la messa in servizio. Consultare la guida all'uso del concentratore interessato.

pt Certos concentradores permitem configurar a ordem das fases durante a colocação em serviço. Consulte o manual de utilização do concentrador em questão.

3 Technical data / Caractéristiques techniques / Especificaciones técnicas / Technische Daten / Caratteristiche tecniche / Dados técnicos

- en** • Nominal voltage Un: ~ 200-240 V, or 3N ~ 220-240 / 380-415 V
 • Operating range (power supply and voltage measurement inputs): Un ± 20 %
 • Frequency: 50/60 Hz
 • Maximum power consumption: ≤ 1 VA (1P+N); ≤ 2 VA (3P+N)
 • Maximum current: 63 A
 • Basic current (Ib): 10 A
 • Operating temperature: -25°C to +60°C / -13°F to +140°F
 • Overvoltage and measurement category: III
 • Supports temporary surges relative to the ground
 • Pollution degree: 3
 • Altitude: ≤ 2000 m / 6500 ft
 • Relative humidity: Maximum 93 % without condensation
 • Impact resistance index: IK05
 • For indoor use only
 • Radio communication:
 ◦ 2.4 GHz ISM band (2400 MHz to 2483.5 MHz)
 ◦ Channels 11 to 26 (IEEE 802.15.4)
 ◦ Equivalent isotropics Radiated Power (EIRP): 0 dBm
 ◦ Max. transmitted RF power: ≤ 10 mW (EIRP)
 • Accuracy:
 ◦ Voltage: Class 0.5
 ◦ Current, Power and Active Energy: Class 1
- es** • Tensión nominal Un: ~ 200-240 V, o 3N ~ 220-240 / 380-415 V
 • Rango de funcionamiento (fuente de alimentación y entradas de medición de la tensión): Un ± 20 %
 • Frecuencia: 50/60 Hz
 • Consumo máximo de potencia: ≤ 1 VA (1P+N); ≤ 2 VA (3P+N)
 • Corriente máxima: 63 A
 • Corriente de base (Ib): 10 A
 • Temperatura de funcionamiento: de -25 °C a +60 °C / -13°F a +140°F
 • Sobretensión y categoría de medición: III
 • Soporta sobretensiones temporales respecto de la tierra
 • Grado de contaminación: 3
 • Altitud: ≤ 2000 m / 6500 ft
 • Humedad relativa: Máximo de 93 % sin condensación
 • Índice de resistencia al impacto: IK05
 • Sólo para uso en interiores
 • Comunicación por radio:
 ◦ Banda ISM de 2,4 GHz (de 2400 MHz a 2483,5 MHz)
 ◦ Canales de 11 a 26 (IEEE 802.15.4)
 ◦ Potencia isotrópica radiada equivalente (PIRE): 0 dBm
 ◦ Potencia máxima de radiofrecuencia transmitida: ≤ 10 mW (PIRE)
 • Precisión:
 ◦ Tensión: Clase 0,5
 ◦ Corriente, Potencia y Energía Activa: Clase 1
- fr** • Tension nominale Un: ~ 200-240 V, ou 3N ~ 220-240 / 380-415 V
 • Plage de fonctionnement de l'alimentation et des entrées de mesure des tensions: Un ± 20 %
 • Fréquence: 50/60 Hz
 • Consommation maximale: ≤ 1 VA (1P+N); ≤ 2 VA (3P+N)
 • Courant maximum: 63 A
 • Courant de base (Ib): 10 A
 • Température de fonctionnement: -25 °C a +60 °C / -13°F a +140°F
 • Catégorie de surtension et de mesure: III
 • Supporte les surtensions temporaires par rapport à la terre
 • Degré de pollution: 3
 • Altitude: ≤ 2000 m / 6500 ft
 • Humidité relative: Maximum 93 % sans condensation
 • Indices de tenue aux chocs: IK05
 • Pour une utilisation intérieure uniquement
 • Communication radio fréquence:
 ◦ Bande ISM 2,4 GHz (2400 MHz à 2483,5 MHz)
 ◦ Canaux 11 à 26 selon IEEE 802.15.4
 ◦ Puissance isotrope rayonnée équivalente (PIRE): 0 dBm
 ◦ Puissance RF maximale transmise: ≤ 10 mW (PIRE)
 • Précision:
 ◦ Tension: Classe 0,5
 ◦ Courant, Puissance et Energie Active: Classe 1
- de** • Nennspannung Un: ~ 200-240 V, oder 3N ~ 220-240 / 380-415 V
 • Betriebsbereich (Spannungsversorgung und Eingänge zur Spannungsmessung): Un ± 20 %
 • Frequenz: 50/60 Hz
 • Max. Stromaufnahme: ≤ 1 VA (1P+N); ≤ 2 VA (3P+N)
 • Max. Strom: 63 A
 • Basisstrom (Ib): 10 A
 • Betriebstemperatur: -25 °C bis +60 °C / -13°F bis +140°F
 • Überspannung und Messkategorie: III
 • Halt temporären Überspannungen in Bezug auf die Erde stand
 • Verschmutzungsgrad: 3
 • Höhenlage: ≤ 2000 m / 6500 ft
 • Relative Luftfeuchtigkeit: Maximal 93 % ohne Kondensation
 • Index der Stoßfestigkeit: IK05
 • Ausschließlich für den Gebrauch in Innenräumen
 • Funkkommunikation:
 ◦ ISM-Band 2,4 GHz (2400 MHz bis 2483,5 MHz)
 ◦ Kanäle 11 bis 26 (IEEE 802.15.4)
 ◦ Äquivalente isotrope Strahlungsleistung (ÄIS): 0 dBm
 ◦ Max. RF-Übertragungsleistung: ≤ 10 mW (ÄIS)
 • Präzision:
 ◦ Spannung: Klasse 0,5
 ◦ Strom, Leistung und Wirkenergie: Klasse 1
- pt** • Tensão nominal Un: ~ 200-240 V, ou 3N ~ 220-240 / 380-415 V
 • Intervalo de funcionamento (fonte de alimentação e entradas de medição de tensão): Un ± 20 %
 • Frequência: 50/60 Hz
 • Consumo máximo de potência: ≤ 1 VA (1P+N); ≤ 2 VA (3P+N)
 • Corrente máxima: 63 A
 • Corrente de base (Ib): 10 A
 • Temperatura de funcionamento: -25 °C a +60 °C / -13°F a +140°F
 • Categoria de sobretensão e medição: III
 • Suporta sobretensões temporárias em relação à terra
 • Grau de poluição: 3
 • Altitude: ≤ 2000 m / 6500 ft
 • Humidade relativa: Máximo 93% sem condensação
 • Índice de resistência a impactos: IK05
 • Apenas para utilização em espaços interiores
 • Comunicação wireless:
 ◦ Banda ISM de 2,4 GHz (2400 MHz a 2483,5 MHz)
 ◦ Canais 11 a 26 (IEEE 802.15.4)
 ◦ Potência isotrópica radiada equivalente (PIRE): 0 dBm
 ◦ Potência máxima de RF transmitida: ≤ 10 mW (PIRE)
 • Precisão:
 ◦ Tensão: Classe 0,5
 ◦ Corrente, Potência e Energia Ativa: Classe 1
- en** Hereby, Schneider Electric Industries, declares that the wireless-communication energy sensors PowerTag are in compliance with the essential requirements and other relevant provisions of RED-DIRECTIVE 2014/53/EU and UK regulations SI 2017 n°1206. The EU declaration of conformity n°FD16090201 and UKCA Declaration of conformity n° FD16090201_UK can be downloaded on: se.com/docs.
- fr** Par la présente, Schneider Electric Industries déclare que les capteurs d'énergie à communication sans fil PowerTag sont conformes aux normes principales et aux autres dispositions de la RED-DIRECTIVE 2014/53/EU. La déclaration de conformité Européenne n° FD16090201 est disponible pour téléchargement sur se.com/docs.
- es** Por la presente, Schneider Electric Industries SAS declara que los sensores de energía de comunicación inalámbrica PowerTag cumplen los requisitos esenciales y otras disposiciones pertinentes de la directiva 2014/53/UE de equipos radioeléctricos. La declaración UE de conformidad n.º FD16090201 se puede descargar de se.com/docs.
- de** Hiermit erklärt Schneider Electric Industries, dass die PowerTag-Energiesensoren mit Wireless-Kommunikation den grundlegenden Anforderungen und anderen relevanten Bestimmungen der RED-RICHTLINIE 2014/53/UE über die Bereitstellung von Funkanlagen. Die EU-Konformitätserklärung Nr. FD16090201 kann von folgender Website heruntergeladen werden: se.com/docs.
- it** Di seguito, Schneider Electric Industries, dichiara che i sensori di energia di comunicazione wireless PowerTag sono conformi con i requisiti essenziali e altre disposizioni relative della DIRETTIVA RED 2014/53/UE. La dichiarazione di conformità EU n°FD16090201 è può essere scaricata da: se.com/docs.
- pt** A Schneider Electric Industries declara que os sensores de energia de comunicação sem fio PowerTag estão em conformidade com os requisitos essenciais e outras disposições relevantes dos regulamentos RED-DIRECTIVE 2014/53/UE. A declaração de conformidade da UE n° FD16090201 e pode ser baixadas em: se.com/docs.

Schneider Electric Industries SAS
 35 rue Joseph Monier
 92500 Rueil-Malmaison
 France
www.se.com



Printed on recycled paper.

Schneider Electric Limited
 Stafford Park 5
 Telford, TF3 3BL
 United Kingdom
www.se.com/uk

