

IPD WD 5P2,5 M25 BK - Passaparete



1047345

<https://www.phoenixcontact.com/it/prodotti/1047345>

Si prega di notare che i dati visualizzati in questo PDF sono stati generati dal nostro catalogo online. I dati completi sono disponibili nella documentazione per l'utente. Si applicano le condizioni generali di utilizzo per i download.



Passaparete, Connessione diretta, product family: IPD, tipo di connessione: Connessione Push-in/ Connessione Push-in, numero poli: 4+PE, M25, 0,5 mm² ... 2,5 mm², 600 V, 20 A, PA, nero, diametro esterno conduttore: 7 mm ... 11 mm e 11 mm ... 16 mm

I vantaggi

- Pratico: confezionamento semplice e rapido senza utensili speciali
- Messa in servizio semplice e rapida grazie alla tecnologia di connessione Push-in che non necessita l'utilizzo di utensili
- Installazioni affidabili in ambienti difficili grazie ai gradi di protezione IP66, IP68, IP69K su tutto il sistema

Dati commerciali

Codice articolo	1047345
Pezzi/conf.	1 Pezzi
Quantità di ordinazione minima	1 Pezzi
Codice vendita	AF6ICA
Codice prodotto	AF6ICA
GTIN	4055626646169
Peso per pezzo (confezione inclusa)	82,9 g
Peso per pezzo (confezione esclusa)	80,5 g
Numero tariffa doganale	85366990
Paese di origine	CN

1047345

<https://www.phoenixcontact.com/it/prodotti/1047345>

Dati tecnici

Caratteristiche articolo

Tipo di prodotto	Passaparete
Famiglia di prodotti	IPD
Numero di poli	5
Piano d'inserimento	4+PE
Polarità	1, 2, 3, N, PE
Esecuzione	Connessione diretta

Caratteristiche di isolamento

Categoria di sovratensione	III
Grado d'inquinamento	3

Dati di collegamento

Tecnologia di connessione

Collegamento lato apparecchio	Connessione Push-in
Collegamento lato campo	Connessione Push-in
Frequenza di collegamento di una linea di sezione identica	max. 10

Connessione conduttori

Sezione di collegamento flessibile	0,5 mm ² ... 2,5 mm ²
Sezione di collegamento rigido	0,5 mm ² ... 2,5 mm ²
Sezione di collegamento con capocorda	0,5 mm ² ... 2,5 mm ²
Sezione di collegamento AWG	20 ... 14

Dimensioni

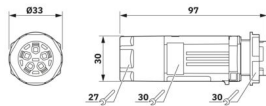
Disegno quotato	
Larghezza	33 mm
Lunghezza	96,9 mm

Caratteristiche elettriche

Tensione impulsiva di dimensionamento (III/3)	6 kV
Corrente nominale	20 A
Tensione di dimensionamento (III/3)	600 V
Tensione nominale U_N	690 V AC 690 V DC
Corrente nominale I_N	20 A (tenere conto del derating)

Caratteristiche meccaniche

IPD WD 5P2,5 M25 BK - Passaparete



1047345

<https://www.phoenixcontact.com/it/prodotti/1047345>

Dati meccanici

Cicli di manovra	10
------------------	----

Indicazioni materiale

Colore	nero (RAL 9005)
Materiale Custodia	PA
Materiale Guarnizione	NBR (Campo) EPDM (Dispositivo)
Classe di combustibilità a norma UL 94	V0
Materiale contatto	Cu
Materiale superficie contatti	Ni/Sn

Cavo / linea

Diametro esterno conduttore	7 mm ... 11 mm
	11 mm ... 16 mm
Lunghezza del tratto da spelare dei fili singoli	10 mm
Polarità	1, 2, 3, N, PE

Montaggio

Tipo di montaggio	Montaggio anteriore M25
-------------------	-------------------------

Condizioni ambientali e della vita elettrica

Condizioni ambientali

Grado di protezione	IP66
	IP68 (2 m / 24 h)
	IP69K
Resistenza agli urti	IK07
Temperatura ambiente (esercizio)	-40 °C ... 100 °C (T = 55 °C)
Temperatura per collegamento linee	-5 °C ... 50 °C
Temperatura ambiente (stoccaggio/trasporto)	-40 °C ... 100 °C
Resistenza ai raggi UV	sì

IPD WD 5P2,5 M25 BK - Passaparete

1047345

<https://www.phoenixcontact.com/it/prodotti/1047345>

Disegni

Disegno quotato

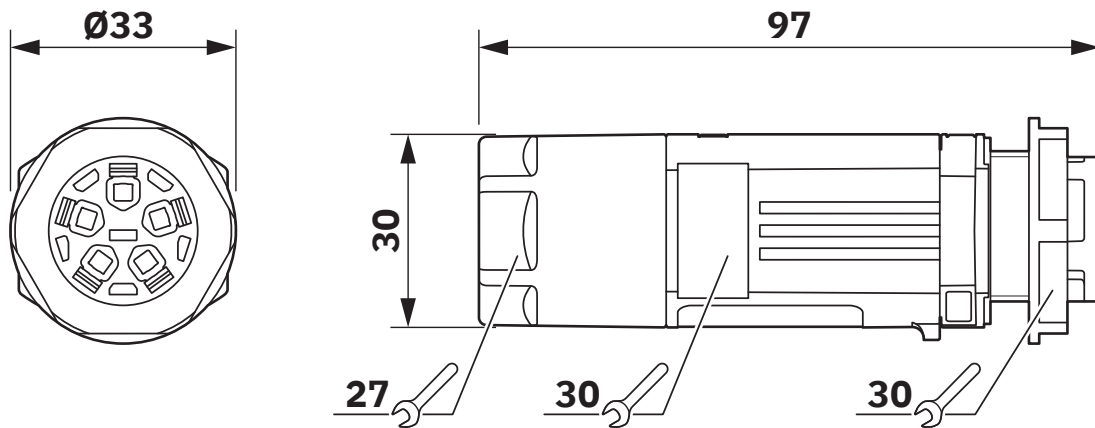

Diagramma



Diagramma di derating per 1,0 mm²



Diagramma di derating per 1,5 mm²



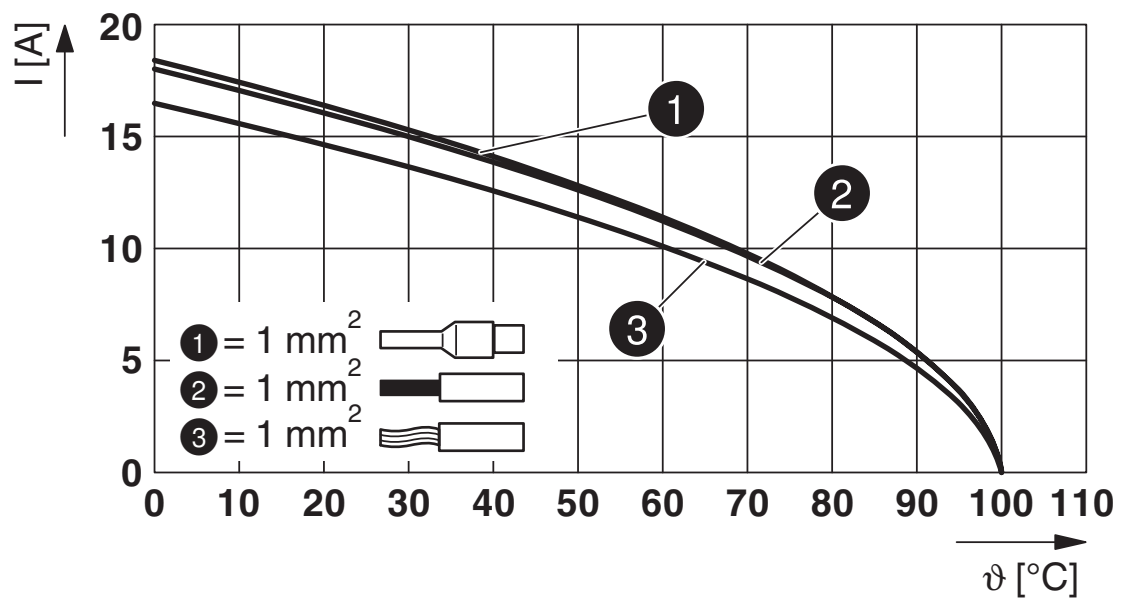

Diagramma di derating per 2,5 mm²

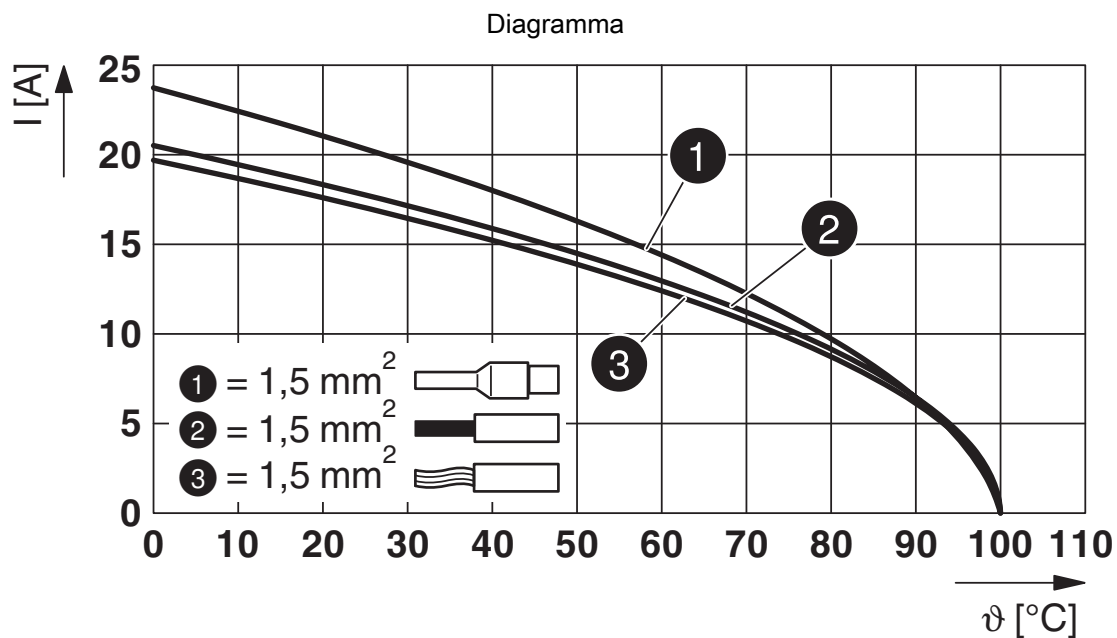
1047345

<https://www.phoenixcontact.com/it/prodotti/1047345>

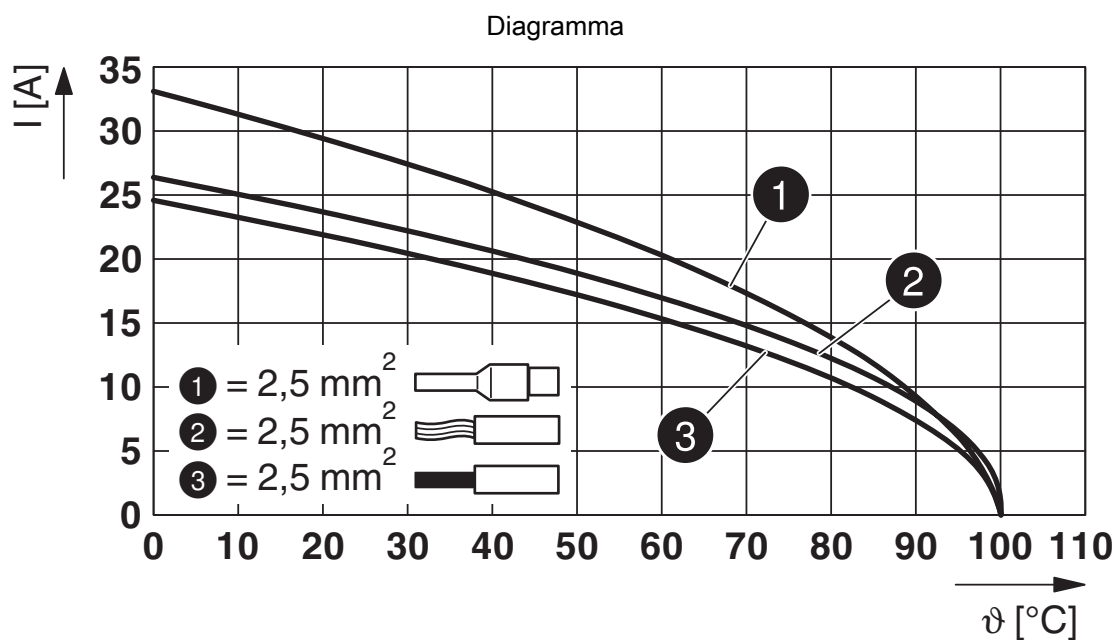
Omologazioni

📄 To download certificates, visit the product detail page: <https://www.phoenixcontact.com/it/prodotti/1047345>

 Omologazione marchio VDE ID omologazione: 40049992				
	Tensione nominale U_N	Corrente nominale I_N	Sezione AWG	Sezione mm^2
	690 V	20 A	-	0,5 - 2,5

DNV ID omologazione: TAE00004G2				
---	--	--	--	--

 UL Listed ID omologazione: E468743				
	Tensione nominale U_N	Corrente nominale I_N	Sezione AWG	Sezione mm^2
Solo conduttori rigidi	600 V	20 A	-	- 14
a più fili con puntalino	600 V	20 A	-	- 14

 cUL Listed ID omologazione: E468743				
	Tensione nominale U_N	Corrente nominale I_N	Sezione AWG	Sezione mm^2
Solo conduttori flessibili	600 V	15 A	- 14	-
Solo conduttori rigidi	600 V	16 A	- 14	-
a più fili con puntalino	600 V	16 A	- 14	-

IPD WD 5P2,5 M25 BK - Passaparete



1047345

<https://www.phoenixcontact.com/it/prodotti/1047345>

Classifiche

ECLASS

ECLASS-13.0	27440602
ECLASS-12.0	27440602

ETIM

ETIM 9.0	EC002566
----------	----------

UNSPSC

UNSPSC 21.0	39121500
-------------	----------

Environmental product compliance

EU RoHS

Soddisfa i requisiti della direttiva RoHS	Sì, Nessuna deroga
---	--------------------

China RoHS

Environment friendly use period (EFUP)	EFUP-E
	Nessuna sostanza pericolosa al di sopra dei valori limite

EU REACH SVHC

Avviso di sostanza candidata REACH (n. CAS)	Nessuna sostanza con una percentuale di massa maggiore dello 0,1%
---	---