

## Connettori per circuiti stampati - MVSTBW 2,5/ 8-ST BK - 1877915

Si ricorda che i dati qui indicati sono estrapolati dal catalogo online. Per informazioni e dati dettagliati, consultare la documentazione per l'utente. Si intendono applicate le Condizioni di utilizzo generali per i download da Internet.  
(<http://phoenixcontact.it/download>)



Connettore per circuiti stampati, corrente nominale: 12 A, tensione di dimensionamento (III/2): 320 V, sezione nominale: 2,5 mm<sup>2</sup>, numero poli: 8, passo: 5 mm, collegamento: Connessione a vite con gabbia, colore: nero, superficie contatti: Stagno

La figura illustra la versione a 10 poli dell'articolo

### I vantaggi

- Principio di connessione noto che favorisce l'uso di inserto internazionale
- Consente la connessione di due conduttori
- Riscaldamento ridotto grazie alla massima forza di contatto



### Dati commerciali

Pezzi/conf.	50 PZ
GTIN	
GTIN	4017918240318
Sales Key	AAAFBA

### Dati tecnici

#### Caratteristiche articolo

Abbreviazione	Connettori per circuiti stampati
Sistema di spine	CLASSIC COMBICON
Tipo contatti	Femmina
Famiglia articolo	MVSTBW 2,5/...-ST
Passo	5 mm
N. poli	8
Collegamento	Connessione a vite con gabbia
Testa della vite del tipo di apparecchio	fessura longitudinale (L)
Filettatura	M3
Bloccaggio	no
Numero di piani	1

# Connettori per circuiti stampati - MVSTBW 2,5/ 8-ST BK - 1877915

## Dati tecnici

### Caratteristiche articolo

Numero collegamenti	8
Numero dei potenziali	8

### Dati elettrici

Corrente nominale	12 A
Tensione nominale	320 V
Tensione di dimensionamento	250 V
Tensione di dimensionamento (III/2)	320 V
Tensione di dimensionamento (II/2)	630 V
Tensione impulsiva di dimensionamento (III/3)	4 kV
Tensione impulsiva di dimensionamento (III/2)	4 kV
Tensione impulsiva di dimensionamento (II/2)	4 kV

### Dati di collegamento

Collegamento	Connessione a vite con gabbia
a innesto	sì
Sezione conduttore rigida	0,2 mm <sup>2</sup> ... 2,5 mm <sup>2</sup>
Sezione conduttore flessibile	0,2 mm <sup>2</sup> ... 2,5 mm <sup>2</sup>
Sezione del conduttore AWG / kcmil	24 ... 12
Sezione del conduttore flessibile con capocorda senza collare in plastica	0,25 mm <sup>2</sup> ... 2,5 mm <sup>2</sup>
Sezione conduttore flessibile con capocorda montato e collare in plastica	0,25 mm <sup>2</sup> ... 2,5 mm <sup>2</sup>
2 conduttori di sezione identica rigidi	0,2 mm <sup>2</sup> ... 1 mm <sup>2</sup>
2 conduttori di sezione identica flessibili	0,2 mm <sup>2</sup> ... 1,5 mm <sup>2</sup>
2 conduttori della stessa sezione flessibili con puntalino senza collare in plastica	0,25 mm <sup>2</sup> ... 1 mm <sup>2</sup>
2 conduttori di sezione identica flessibili con puntalino TWIN con collare in plastica	0,5 mm <sup>2</sup> ... 1,5 mm <sup>2</sup>
Lunghezza del tratto da spelare	7 mm
Coppia di serraggio	0,5 Nm ... 0,6 Nm

### Indicazioni materiale - contatti

Nota	Conforme a WEEE/RoHS, senza materiali filiformi secondo IEC 60068-2-82/JEDEC JESD 201
Materiale contatto	Lega Cu
Finitura superficiale	zincatura a caldo
Superficie metallica punto di connessione (strato superficiale)	Stagno (4 - 8 µm Sn)
Superficie metallica zona di contatto (strato superficiale)	Stagno (4 - 8 µm Sn)

### Indicazioni materiale - custodia

Colore custodia	nero (9005)
Materiale isolante	PA
Gruppo materiale isolante	I
CTI secondo IEC 60112	600

# Connettori per circuiti stampati - MVSTBW 2,5/ 8-ST BK - 1877915

## Dati tecnici

### Indicazioni materiale - custodia

Classe di combustibilità a norma UL 94	V0
Indice di infiammabilità del filamento GWFI secondo EN 60695-2-12	850
Temperatura di accensione del filamento GWIT secondo EN 60695-2-13	775
Temperatura della prova di durezza Brinell secondo EN 60695-10-2	125 °C

### Quote relative al prodotto

Lunghezza [ l ]	12,5 mm
Larghezza [ w ]	40 mm
Altezza [ h ]	26 mm
Passo	5 mm
Altezza (senza pin di saldatura)	26 mm
Misura a	35 mm

### Dati di confezionamento

Confezione	confezionato nel cartone
	50
Denominazioni confezioni	Pezzi

### Condizioni ambientali

Temperatura ambiente (trasporto e stoccaggio)	-40 °C ... 70 °C
Temperatura ambiente (montaggio)	-5 °C ... 100 °C
Temperatura ambiente (esercizio)	-40 °C ... 100 °C (in base alla curva di derating)

### Attacco e metodi di collegamento

Prova di integrità e stabilità dei conduttori	DIN EN 60999-1 (VDE 0609-1):2000-12
	Controllo superato

### Prova di trazione

Prova di trazione	DIN EN 60999-1 (VDE 0609-1):2000-12
	Controllo superato
Sezione conduttore / tipo conduttore / forza di trazione	0,2 mm <sup>2</sup> / rigido / > 10 N
	0,2 mm <sup>2</sup> / flessibile / > 10 N
	2,5 mm <sup>2</sup> / rigido / > 50 N
	2,5 mm <sup>2</sup> / flessibile / > 50 N

### Controlli meccanici a norma

Specifica di prova	DIN EN 61984 (VDE 0627)
Controllo visivo	Controllo superato DIN EN 60512-1-1:2003-01
Verifica misure	Controllo superato DIN EN 60512-1-2:2003-01
Resistenza diciture	Controllo superato DIN EN 60068-2-70:1996-07
Risultato	Controllo superato
Specifica di prova	DIN EN 60512-13-2:2006-11
Numero di cicli	25
Forza di inserzione per polo circa	8 N

# Connettori per circuiti stampati - MVSTBW 2,5/ 8-ST BK - 1877915

## Dati tecnici

### Controlli meccanici a norma

Forza di trazione per polo circa	6 N
Polarizzazione e codifica	Controllo superato DIN EN 60512-13-5:2006-11
Risultato	Controllo superato
Specifica di prova	DIN EN 60512-15-1:2009-03
Forza di prova per ciascun polo	32 N

### Distanze in aria e linee di fuga

Distanze in aria e superficiali	DIN EN 60664-1 (VDE 0110-1):2008-01
Specifica di prova	DIN EN 60664-1 (VDE 0110-1):2008-01
Valore minimo distanza in aria - campo non omogeneo (III/3)	3 mm
Valore minimo distanza in aria - campo non omogeneo (III/2)	3 mm
Valore minimo distanza in aria - campo non omogeneo (II/2)	3 mm
Valore minimo della distanza superficiale (III/3)	3,2 mm
Valore minimo della distanza superficiale (III/2)	3 mm
Valore minimo della distanza superficiale (II/2)	3,2 mm

### Curve di carico / derating

Specifica di prova	DIN EN 61984 (VDE 0627)
--------------------	-------------------------

### Controlli meccanici (A)

Specifica di prova	DIN EN 61984 (VDE 0627)
Forza di inserzione per polo circa	8 N
Forza di trazione per polo circa	6 N
Non intercambiabilità di connessione >20 N	Controllo superato
Settori d'applicazione portacontatti applicazione >20 N	Controllo superato

### Prove di durata (B)

Specifica di prova	DIN EN 60512-9-1 (VDE 0687-512-9-1):2010-12
Resistività di massa R <sub>1</sub>	2,5 mΩ
Cicli di manovra	25
Resistività di massa R <sub>2</sub>	2,5 mΩ
Tensione impulsiva verticale sul livello del mare	4,8 kV
Tensione alternata fissa	2,21 kV
Resistenza di isolamento tra poli contigui	> 0,3 TΩ

### Prove climatica (D)

Specifica di prova	DIN EN ISO 6988:1997-03
Sollecitazione per effetto del freddo	-40 °C/2 h
Sollecitazione per effetto del calore	100 °C/168 h
Sollecitazione per effetto della corrosione	0,2 dm <sup>3</sup> SO <sub>2</sub> su 300 dm <sup>3</sup> /40 °C/1 ciclo
Tensione impulsiva verticale sul livello del mare	4,8 kV
Tensione alternata fissa	2,21 kV

### Prove ambientali e di durata (E)

# Connettori per circuiti stampati - MVSTBW 2,5/ 8-ST BK - 1877915

## Dati tecnici

### Prove ambientali e di durata (E)

Specifica di prova	DIN EN 61984 (VDE 0627):2009-11
Risultato livello di protezione codice IP	Protezione contro i contatti accidentali con dito di prova IP20

### Environmental Product Compliance

REACH SVHC	Lead 7439-92-1
China RoHS	Periodo di utilizzo conforme a destinazione senza danni per l'ambiente (EFUP): 50 anni
	Le informazioni sulle sostanze pericolose si trovano nella dichiarazione del fabbricante alla voce "Downloads"

## Disegni

Diagramma

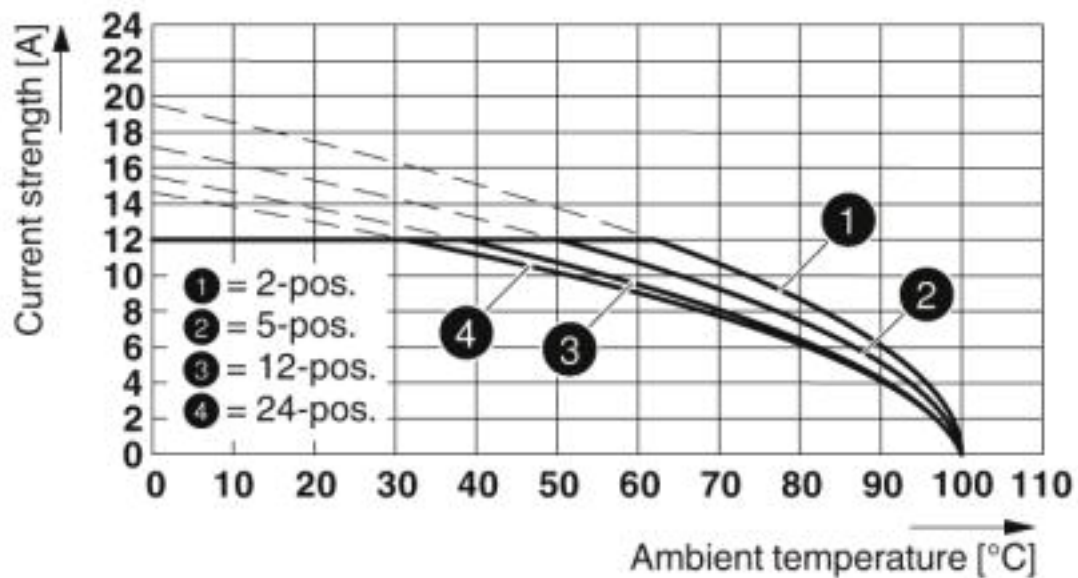

Tipo: MVSTB(R/W) 2,5/...-ST con MSTB 2,5/...-G

# Connettori per circuiti stampati - MVSTBW 2,5/ 8-ST BK - 1877915

Diagramma

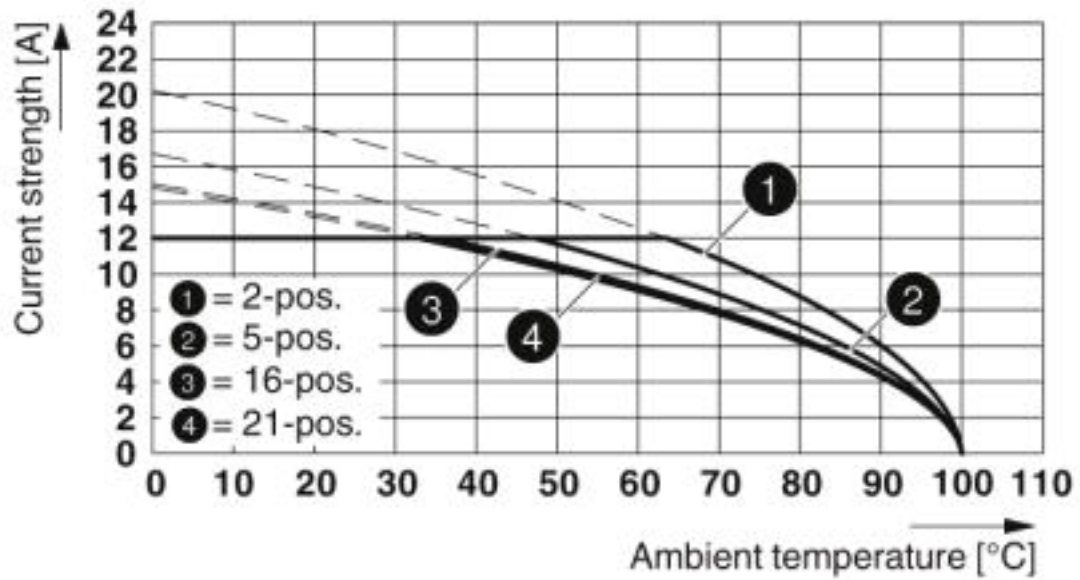

Tipo: MVSTB(R/W) 2,5/...-ST con MSTBW 2,5/...-G

Diagramma

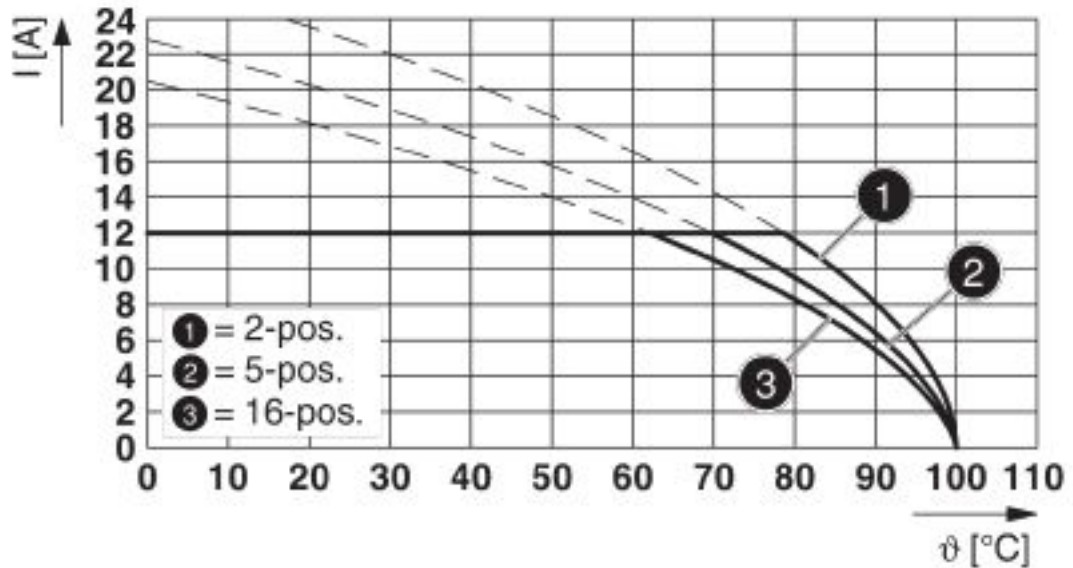

Tipo: MVSTB(R/W) 2,5/...-ST con FKICS 2,5/...-ST

# Connettori per circuiti stampati - MVSTBW 2,5/ 8-ST BK - 1877915

Disegno quotato

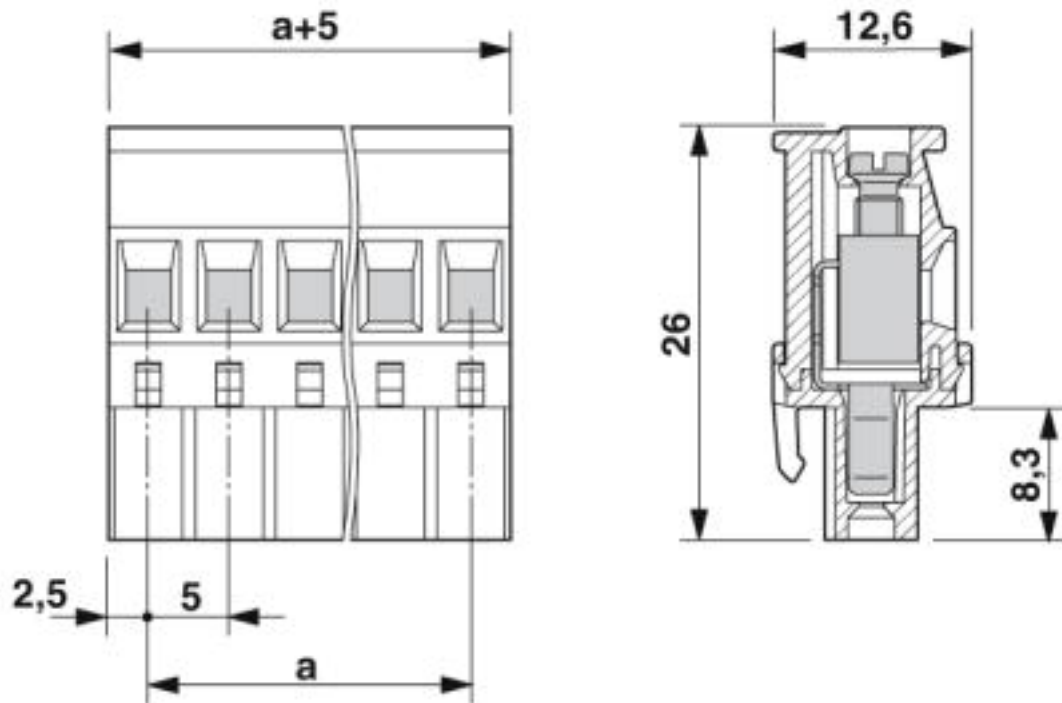

## Classifiche

### eCl@ss

eCl@ss 4.0	27260700
eCl@ss 4.1	27260700
eCl@ss 5.0	27260700
eCl@ss 5.1	27260700
eCl@ss 6.0	27260700
eCl@ss 7.0	27440309
eCl@ss 8.0	27440309
eCl@ss 9.0	27440309

### ETIM

ETIM 3.0	EC001121
ETIM 4.0	EC002638
ETIM 5.0	EC002638
ETIM 6.0	EC002638
ETIM 7.0	EC002638

### UNSPSC

UNSPSC 6.01	30211810
UNSPSC 7.0901	39121409
UNSPSC 11	39121409

# Connettori per circuiti stampati - MVSTBW 2,5/ 8-ST BK - 1877915

## Classifiche

### UNSPSC

UNSPSC 12.01	39121409
UNSPSC 13.2	39121409
UNSPSC 18.0	39121409
UNSPSC 19.0	39121409
UNSPSC 20.0	39121409
UNSPSC 21.0	39121409

## Omologazioni

### Omologazioni

#### Omologazioni

CSA / IEC EE CB Scheme / EAC / cULus Recognized / VDE Zeichengenehmigung

#### Omologazioni Ex

### Dettagli omologazione

CSA		<a href="http://www.csagroup.org/services-industries/product-listing/">http://www.csagroup.org/services-industries/product-listing/</a>	LR13631-2585950
		B	D
Tensione nominale UN		300 V	300 V
Corrente nominale IN		10 A	10 A
mm <sup>2</sup> /AWG/kcmil		28-12	28-12

IECEE CB Scheme		<a href="http://www.iecee.org/">http://www.iecee.org/</a>	DE1-60988-B1B2
Tensione nominale UN		250 V	
Corrente nominale IN		12 A	
mm <sup>2</sup> /AWG/kcmil		0.2-2.5	

EAC		B.01687
-----	---	---------



# Connettori per circuiti stampati - MVSTBW 2,5/ 8-ST BK - 1877915

## Omologazioni

cULus Recognized		<a href="http://database.ul.com/cgi-bin/XYV/template/LISEXT/1FRAME/index.htm">http://database.ul.com/cgi-bin/XYV/template/LISEXT/1FRAME/index.htm</a>	E60425-19931011
	B	D	
Tensione nominale UN	300 V	300 V	
Corrente nominale IN	15 A	10 A	
mm <sup>2</sup> /AWG/kcmil	30-12	30-12	

VDE Zeichengenehmigung		<a href="http://www2.vde.com/de/Institut/Online-Service/VDE-gepruefteProdukte/Seiten/Online-Suche.aspx">http://www2.vde.com/de/Institut/Online-Service/VDE-gepruefteProdukte/Seiten/Online-Suche.aspx</a>	40004701
Tensione nominale UN	250 V		
Corrente nominale IN	12 A		
mm <sup>2</sup> /AWG/kcmil	0.2-2.5		

## Accessori

### Accessori

#### Elemento di codifica

Scheda di codifica - CR-MSTB - 1734401



Staffa di codifica da inserire nella scanalatura della presa base o della spina invertita, in materiale isolante rosso

Linguetta di codifica - CP-MSTB - 1734634



Profilo di codifica da inserire nella scanalatura della spina o della presa base invertita, in materiale isolante rosso

### Penna di siglatura

Penna di siglatura - B-STIFT - 1051993



Penna di siglatura, per la siglatura manuale delle strisce ZB in bianco, siglatura resistente a sfregamento e acqua, spessore tratto 0,5 mm

# Connettori per circuiti stampati - MVSTBW 2,5/ 8-ST BK - 1877915

## Accessori

---

### Segnamorsetti non siglati

Scheda di siglatura - SK 5/3,8:UNBEDRUCKT - 0805409



Scheda di siglatura, Scheda, bianco, in bianco, siglabile con: Penna di siglatura, tipo di montaggio: colla, per morsetti con spessore: 5 mm, dimensioni campo di siglatura: 5 x 3,8 mm

### Segnamorsetti siglati

Scheda di siglatura - SK 5/3,8:FORTL.ZAHLEN - 0804183



Scheda di siglatura, Scheda, bianco, siglato, longitudinale: numeri progressivi 1 ...10, 11 ...20 ecc. fino a 91 ... (99)100, tipo di montaggio: colla, per morsetti con spessore: 5 mm, dimensioni campo di siglatura: 5 x 3,8 mm

### Utensile per viti

Cacciavite - SZS 0,6X3,5 - 1205053



Utensile, per morsetti ST, isolato, adatto anche come cacciavite per teste a taglio, dimensioni: 0,6x3,5x100 mm, manico a 2 componenti, con protezione anti-svitamento

---

Phoenix Contact 2020 © - all rights reserved  
<http://www.phoenixcontact.com>

PHOENIX CONTACT S.p.A.  
Via Bellini, 39/41  
20095 Cusano Milanino (MI)  
Italia  
Tel. +39 02 660591  
Fax +39 02 66059500  
<http://www.phoenixcontact.it>