

## Custodie passaparete - MCV 1,5/ 6-G-3,5 P26 THR 3CP - 1707326

Si ricorda che i dati qui indicati sono estrapolati dal catalogo online. Per informazioni e dati dettagliati, consultare la documentazione per l'utente. Si intendono applicate le Condizioni di utilizzo generali per i download da Internet.  
(<http://phoenixcontact.it/download>)

Presi base per circuiti stampati, corrente nominale: 8 A, tensione di dimensionamento (III/2): 160 V, sezione nominale: 1,5 mm<sup>2</sup>, numero poli: 6, passo: 3,5 mm, colore: nero, superficie contatti: Stagno, montaggio: Saldatura THR, layout pin: Pinning lineare, lunghezza pin [P]: 2,6 mm



La figura illustra la versione a 10 poli dell'articolo

### I vantaggi

- Strutturato per l'integrazione nel processo di saldatura SMT
- La connessione verticale permette di disporre più file sul circuito stampato
- Massima flessibilità nel design del dispositivo: un elemento base per connettori con diverse tecniche di collegamento

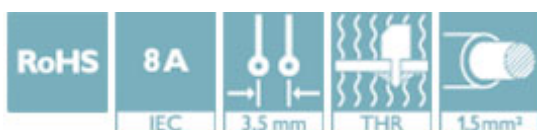

### Dati commerciali

Pezzi/conf.	50 PZ
Quantità di ordinazione minima	50 PZ
GTIN	 4 046356 918749
GTIN	4046356918749
Sales Key	AAAEDB

### Dati tecnici

#### Dimensioni

Lunghezza [ l ]	6,9 mm
Larghezza	22,4 mm
Passo	3,5 mm
Misura a	17,5 mm
Larghezza [ w ]	22,4 mm
Altezza [ h ]	11,8 mm
Altezza di montaggio	9,2 mm
Lunghezza pin a saldare	2,6 mm
Dimensioni dei codoli	0,8 x 0,8 mm
Lunghezza	6,9 mm

## Custodie passaparete - MCV 1,5/ 6-G-3,5 P26 THR 3CP - 1707326

### Dati tecnici

#### Generalità

Famiglia articolo	MCV 1,5/...-G-THR
Tensione di dimensionamento (III/3)	160 V
Attacco a norma	EN-VDE
Corrente nominale $I_N$	8 A
Colore	nero
N. poli	6

#### Normative e prescrizioni

Attacco a norma	EN-VDE
	CUL

#### Environmental Product Compliance

China RoHS	Periodo per utilizzo conforme: illimitato = EFUP-e
	Nessuna sostanza pericolosa sopra i valori di soglia

### Disegni

Diagramma

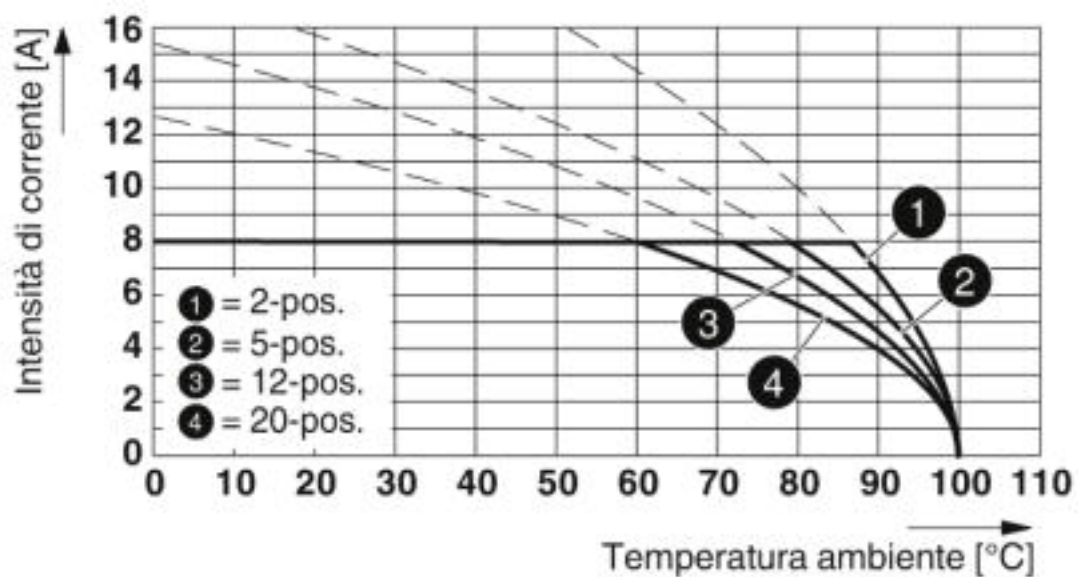

Tipo: FMC 1,5/...-ST-3,5 con MCV 1,5/...-G-3,5 P... THR

# Custodie passaparete - MCV 1,5/ 6-G-3,5 P26 THR 3CP - 1707326

Diagramma

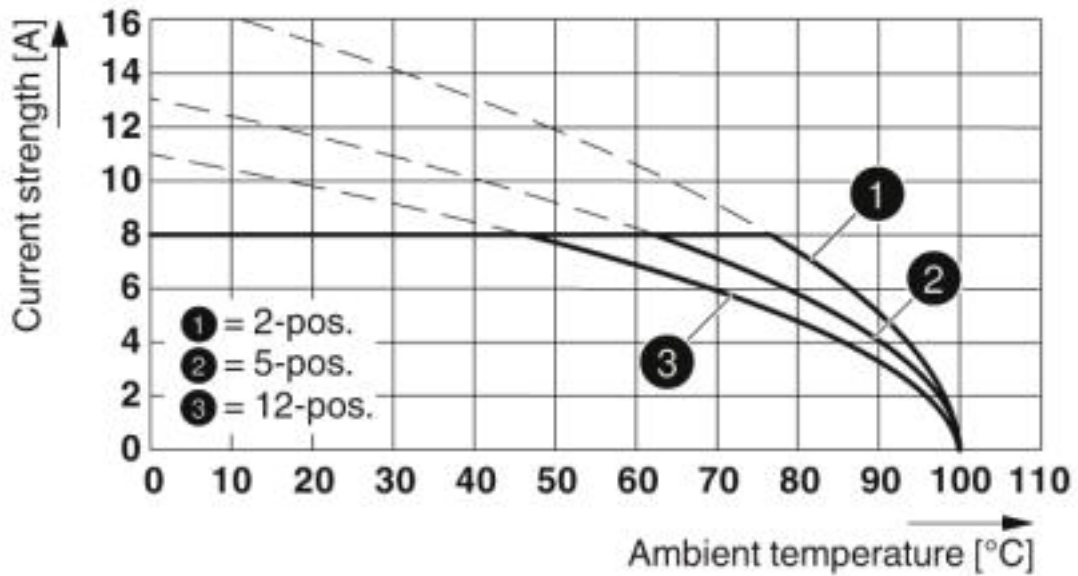

Tipo: MCVR 1,5/...-ST-3,5 con MCV 1,5/...-G-3,5 P26THR

Diagramma

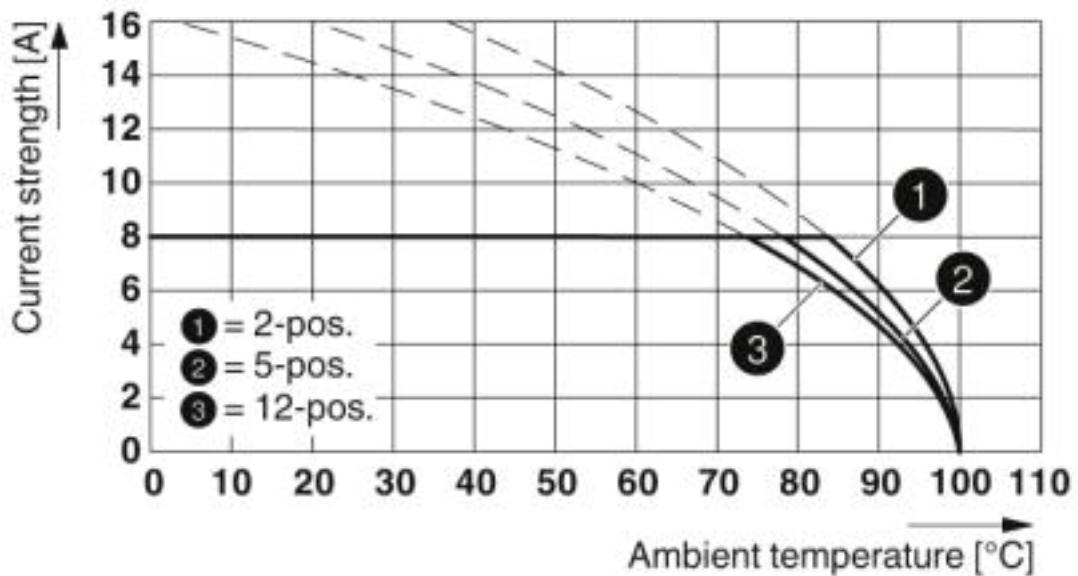

Tipo: FK-MCP 1,5/...-ST-3,5 con MCV 1,5/...-G-3,5 P... THR

# Custodie passaparete - MCV 1,5/ 6-G-3,5 P26 THR 3CP - 1707326

Diagramma

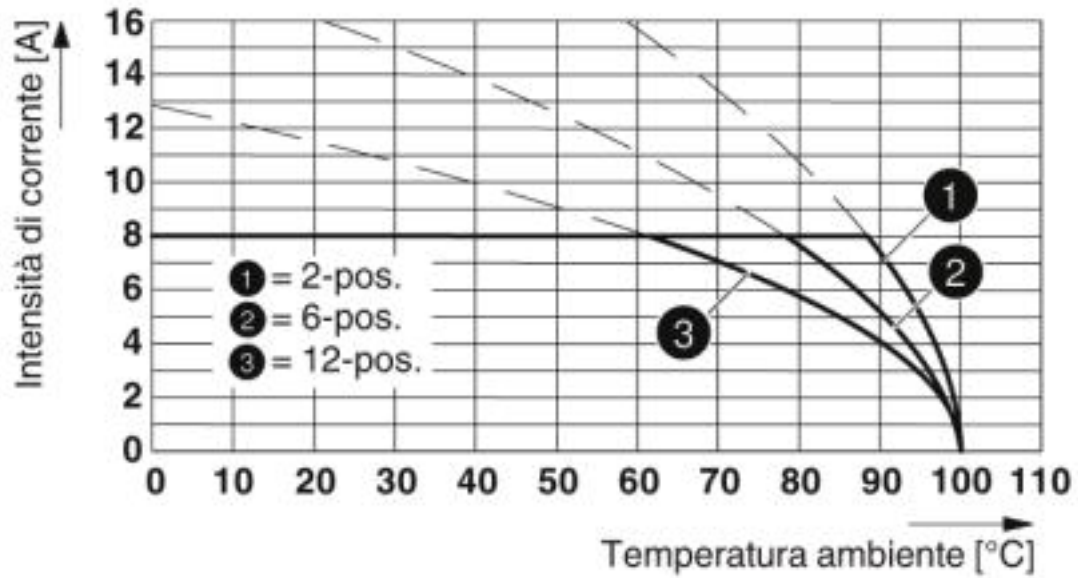

Tipo: IMCV 1,5/...-G-3,5 P20 THR con MCV 1,5/...-G-3,5 P26 THR

Disegno quotato

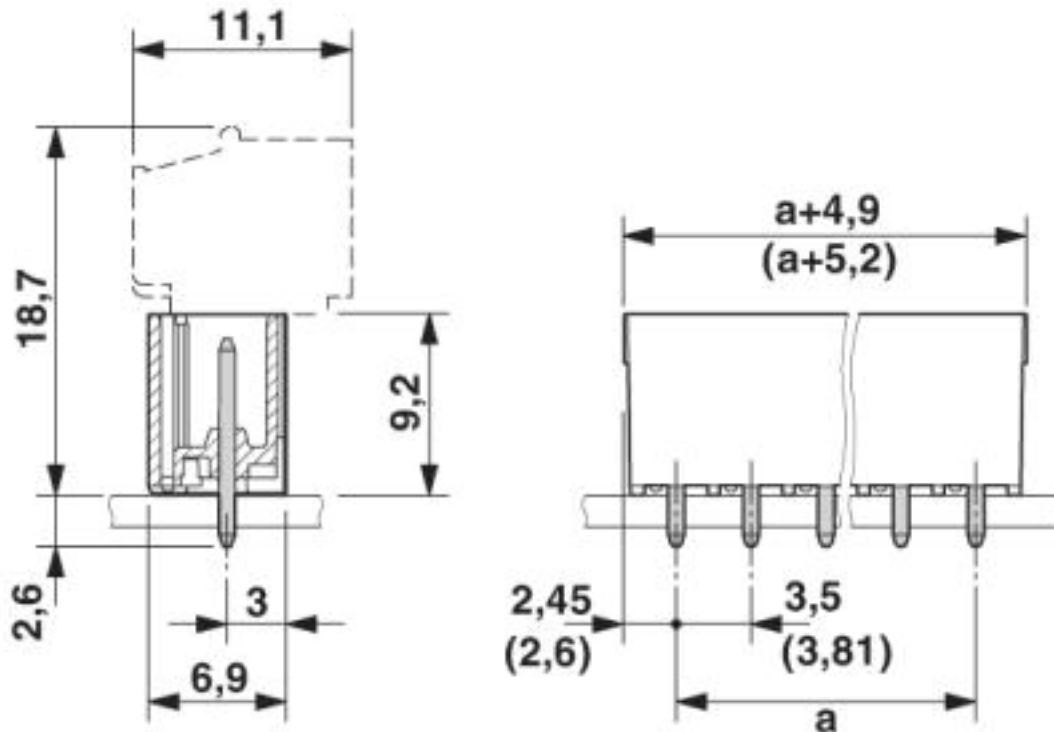

# Custodie passaparete - MCV 1,5/ 6-G-3,5 P26 THR 3CP - 1707326

## Classifiche

### eCl@ss

eCl@ss 4.0	27260700
eCl@ss 4.1	27260700
eCl@ss 5.0	27260700
eCl@ss 5.1	27260700
eCl@ss 6.0	27260700
eCl@ss 7.0	27440402
eCl@ss 8.0	27440402
eCl@ss 9.0	27440402

### ETIM

ETIM 5.0	EC002637
ETIM 6.0	EC002637
ETIM 7.0	EC002637

### UNSPSC

UNSPSC 13.2	39121409
UNSPSC 18.0	39121409
UNSPSC 19.0	39121409
UNSPSC 20.0	39121409
UNSPSC 21.0	39121409

## Omologazioni

### Omologazioni

#### Omologazioni

IECEE CB Scheme / VDE Gutachten mit Fertigungsüberwachung / EAC / cULus Recognized

#### Omologazioni Ex

### Dettagli omologazione

IECEE CB Scheme		<a href="http://www.iecee.org/">http://www.iecee.org/</a>	DE1-60987-B1B2
Tensione nominale UN	160 V		
Corrente nominale IN	8 A		

# Custodie passaparete - MCV 1,5/ 6-G-3,5 P26 THR 3CP - 1707326

## Omologazioni

VDE Gutachten mit Fertigungsüberwachung		<a href="http://www2.vde.com/de/Institut/Online-Service/VDE-gepruefteProdukte/Seiten/Online-Suche.aspx">http://www2.vde.com/de/Institut/Online-Service/ VDE-gepruefteProdukte/Seiten/Online-Suche.aspx</a>	40011723
Tensione nominale UN		160 V	
Corrente nominale IN		8 A	

EAC		B.01742
-----	---	---------

cULus Recognized		<a href="http://database.ul.com/cgi-bin/XYV/template/LISEXT/1FRAME/index.htm">http://database.ul.com/cgi-bin/XYV/template/LISEXT/1FRAME/index.htm</a>	E60425-20110128
Tensione nominale UN		B 300 V	D 300 V
Corrente nominale IN		8 A	8 A

Phoenix Contact 2020 © - all rights reserved  
<http://www.phoenixcontact.com>

PHOENIX CONTACT S.p.A.  
 Via Bellini, 39/41  
 20095 Cusano Milanino (MI)  
 Italia  
 Tel. +39 02 660591  
 Fax +39 02 66059500  
<http://www.phoenixcontact.it>