

# LASER+ 30 EXTREME A/I

Codice 3119469

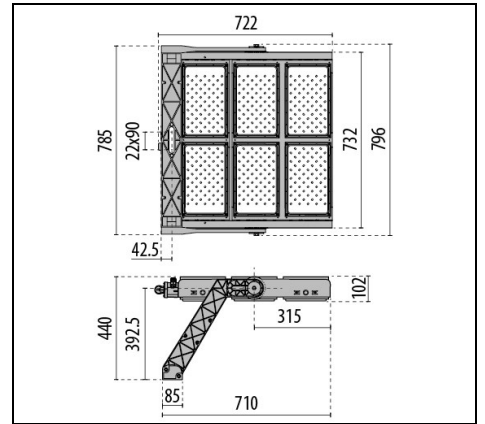
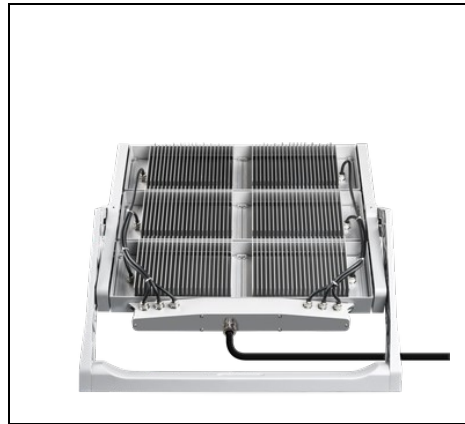

## Descrizione

Proiettore a LED ad alta potenza per illuminazione da interni ed esterni, composto da:

- Struttura portante in alluminio pressofuso verniciato a polvere poliestere previo trattamento di conversione chimica superficiale ISO 9227/12944 - ISO 9223 (C5)
- Diffusore con gruppo ottico integrato in tecnopolimero trasparente stabilizzato agli UV ed al calore
- Gruppo ottico costituito da lenti in tecnopolimero ad elevata trasmittanza della luce
- Guarnizione in silicone anti-invecchiamento ad elevata capacità di ritorno elastico
- Dissipatore ad altissima efficienza realizzato in alluminio estruso ossidato esternamente
- L'eccellente scambio termico fornito dal dissipatore in alluminio estruso, consente agli apparecchi di funzionare fino ad una temperatura ambiente massima di 50°C, senza l'intervento di dispositivi di sicurezza atti alla riduzione della potenza di sistema
- Box per la connessione elettrica realizzato in alluminio pressofuso verniciato polvere poliestere previo trattamento di conversione chimica superficiale
- Connessione elettrica tramite uno spezzone di 1,5 metri di cavo H07RN-F 7G1,5 che consente il collegamento elettrico senza aprire il corpo illuminante. La connessione elettrica, con il cavo proveniente dal gruppo di alimentazione, deve essere eseguita con un adeguato sistema stagno (es. scatola di derivazione) che abbia come minimo un grado di protezione IP66.
- Sorgente luminosa costituita dalla combinazione di più moduli LED
- Staffa in alluminio pressofuso verniciata a polvere poliestere previa conversione chimica superficiale
- Staffa in acciaio verniciata con polveri poliestere previa zincatura a caldo (LASER+ 10)
- Viteria di chiusura in acciaio inox
- Il valore di potenza indicato per LASER+ è comprensivo anche delle perdite del relativo gruppo di alimentazione
- Completo di goniometro graduato per la regolazione dell'orientamento
- Per alimentare LASER+ usare solamente i gruppi di alimentazione disponibili come accessori
- Sono disponibili gruppi di alimentazione dimmerabili DALI e DMX-RDM IP66. Il collegamento elettrico tra essi ed i relativi proiettori deve essere fatto con una lunghezza massima di cavo di 100 m
- Abbinare correttamente i proiettori con i rispettivi gruppi di alimentazione facendo attenzione ai modelli ed al numero di canali di connessione: 2 canali (2CH) e 3 canali (3CH)
- Completo di dispositivo supplementare di protezione alle sovratensioni di rete fino a 10 kV (CM/DM)
- La versioni LASER+ 10 sono comprensive di gruppo di alimentazione posto all'interno di un vano cablaggio in lamiera verniciata. La connessione

Al fine di favorire un costante aggiornamento dei propri prodotti, PERFORMANCE iN LIGHTING si riserva il diritto di apportare modifiche senza preavviso. Si invita pertanto a prendere visione dell'ultima versione pubblicata sul sito [www.performanceinlighting.com](http://www.performanceinlighting.com). Flusso luminoso e potenza elettrica sono soggetti ad una tolleranza di +/-7% rispetto al valore indicato. Salvo diversa indicazione, i valori si riferiscono a una temperatura ambiente di 25 ° C. I termini di garanzia sono consultabili all'indirizzo <https://www.performanceinlighting.com/gr/companylead-warranty>

elettrica si esegue in apposito box in poliammide tramite pressacavo antistrappo M25x1,5 per cavi Ø9 - Ø16 mm

- Le versioni LASER+ 10 sono fornite di serie, a seconda dei modelli, con driver dimmerabili DALI oppure con driver e sistema di dimmerazione DMX-RDM
- Le versioni LASER+ 10 sono complete di dispositivo supplementare di protezione alle sovratensioni di rete fino a 10 kV (CM e DM)
- Per altre temperature colore ed indici di resa cromatica contattare l'azienda
- Per installazioni UP LIGHT, consultare l'azienda
- Design by GIORGIO LODI

---

Al fine di favorire un costante aggiornamento dei propri prodotti, PERFORMANCE IN LIGHTING si riserva il diritto di apportare modifiche senza preavviso. Si invita pertanto a prendere visione dell'ultima versione pubblicata sul sito [www.performanceinlighting.com](http://www.performanceinlighting.com). Flusso luminoso e potenza elettrica sono soggetti ad una tolleranza di +/-7% rispetto al valore indicato. Salvo diversa indicazione, i valori si riferiscono a una temperatura ambiente di 25 ° C. I termini di garanzia sono consultabili all'indirizzo <https://www.performanceinlighting.com/gr/company/led-warranty>

## Dati di prodotto

Gruppo ETIM:	EG000027	Classe ETIM:	EC001744
--------------	----------	--------------	----------

## Informazioni generali

Attacco:	LED	Sorgente luminosa:	LED
Flusso Sorgente [lm]:	254700	Potenza apparecchio [W]:	1592 W
CRI:	70	Temperatura colore [K]:	5700
Colore / Finitura:	GR-94 / Grigio metallizzato / Goffrato	Grado di protezione IP:	IP66
IK-J-xxIP:	IK09 13J xx7	Classe di protezione:	I
Ottica:	A30/I - Asimmetrica intensiva	Angolo ottica:	30°
Peso netto [kg]:	32.557	Lunghezza complessiva [mm]:	710
Larghezza complessiva [mm]:	796	Altezza complessiva [mm]:	440

## Caratteristiche meccaniche

Forma:	Rettangolare	Materiale del corpo:	Alluminio
Materiale del diffusore:	Plastica	Test filo incandescente [°C]:	960 °C
Area esposta frontale [m <sup>2</sup> ]:	0.1	Area esposta laterale [m <sup>2</sup> ]:	0.09
Area esposta superiore [m <sup>2</sup> ]:	0.51		

## Caratteristiche elettriche

Fattore di potenza / COS $\Phi$ :	>0.9
-----------------------------------	------

## Installazione

Ambito di applicazione:	Outdoor	Tipo di montaggio:	Proiettori alta potenza e aree sportive
Temperatura ambiente min. [°C]:	-40	Temperatura ambiente max. [°C]:	50
Distanza min. dall'oggetto illuminato [m]:	1.00		

## Caratteristiche della luce

MacAdam:	5	Mantenimento flusso luminoso:	L80B10@50000h
Distribuzione emissione luminosa:	Direct	Classe di intensità luminosa:	G'6
Inquinamento luminoso nullo (ULR = 0%):			

Al fine di favorire un costante aggiornamento dei propri prodotti, PERFORMANCE IN LIGHTING si riserva il diritto di apportare modifiche senza preavviso. Si invita pertanto a prendere visione dell'ultima versione pubblicata sul sito [www.performanceinlighting.com](http://www.performanceinlighting.com). Flusso luminoso e potenza elettrica sono soggetti ad una tolleranza di +/-7% rispetto al valore indicato. Salvo diversa indicazione, i valori si riferiscono a una temperatura ambiente di 25 ° C. I termini di garanzia sono consultabili all'indirizzo <https://www.performanceinlighting.com/gr/company/led-warranty>

## Gruppi di alimentazione

### LASER+ 30 EXTREME



**3109421**  
Driver box 1500 - 1.4 A - 3 CH - DALI

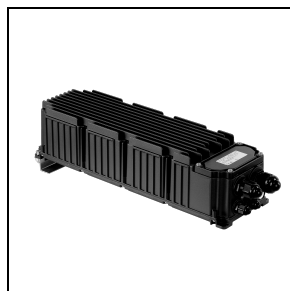

**3109422**  
Driver box 1500 - 1.4 A - 3 CH - DMX

## Accessori opzionali

### LASER+ 30 EXTREME

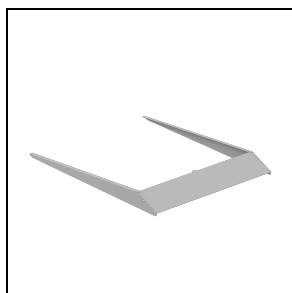

**3115079**  
Visiera LASER+ 30 - 5°  
■ GR-94 / Grigio metallizzato

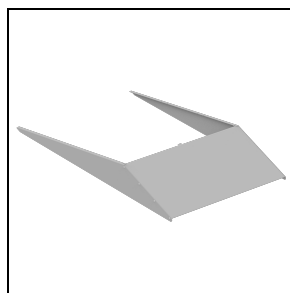

**3115080**  
Visiera LASER+ 30 - 10°  
■ GR-94 / Grigio metallizzato

### LASER+

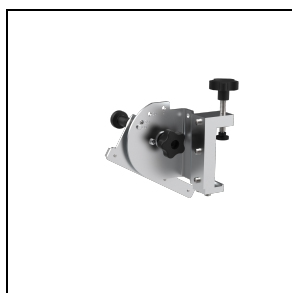

**3116553**  
Supporto per puntatore

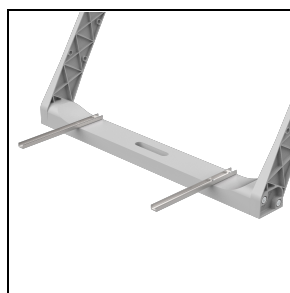

**3117476**  
Staffa di supporto per driver  
■ INOX / Inox