

LASER+ 30 A/I

Codice 3119459

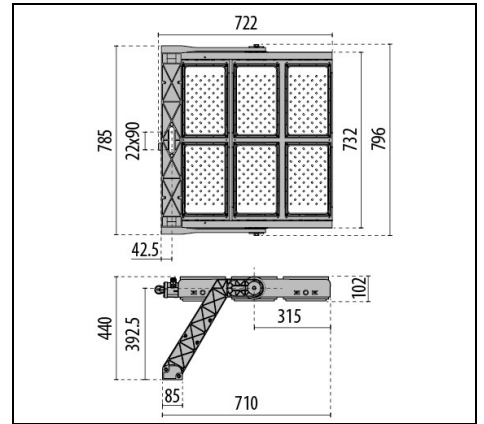
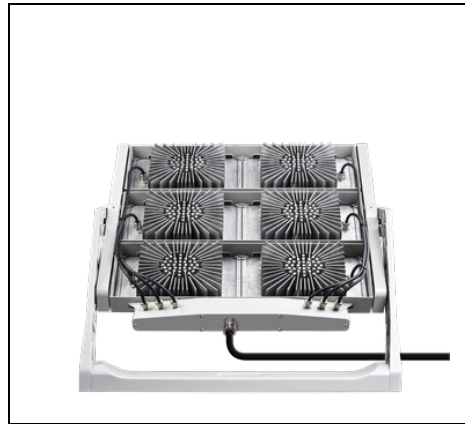

Descrizione

Proiettore a LED ad alta potenza per illuminazione da interni ed esterni, composto da:

- Struttura portante in alluminio pressofuso verniciato a polvere poliestere previo trattamento di conversione chimica superficiale ISO 9227/12944 - ISO 9223 (C5)
- Diffusore con gruppo ottico integrato in tecnopolimero trasparente stabilizzato agli UV ed al calore
- Gruppo ottico costituito da lenti in tecnopolimero ad elevata trasmittanza della luce
- Guarnizione in silicone anti-invecchiamento ad elevata capacità di ritorno elastico
- Dissipatore ad alta efficienza realizzato in alluminio pressofuso
- Box per la connessione elettrica realizzato in alluminio pressofuso verniciato polvere poliestere previo trattamento di conversione chimica superficiale
- Sorgente luminosa costituita dalla combinazione di più moduli LED
- Viteria di chiusura in acciaio inox
- Staffa in alluminio pressofuso verniciata a polvere poliestere previa conversione chimica superficiale
- Connessione elettrica tramite uno spezzone di 1,5 metri di cavo H07RN-F 7G1,5 che consente il collegamento elettrico senza aprire il corpo illuminante. La connessione elettrica, con il cavo proveniente dal gruppo di alimentazione, deve essere eseguita con un adeguato sistema stagno (es. scatola di derivazione) che abbia come minimo un grado di protezione IP66.
- Staffa in acciaio verniciata con polveri poliestere previa zincatura a caldo (LASER+ 10)
- Il valore di potenza indicato per LASER+ è comprensivo anche delle perdite del relativo gruppo di alimentazione
- Completo di goniometro graduato per la regolazione dell'orientamento
- LASER+ 30 e LASER+ 20 hanno gruppi ottici orientabili $\pm 20^\circ$ (nel LASER+ 30 il gruppo superiore e il gruppo inferiore, nel LASER+ 20 solo il gruppo inferiore) che consentono di poter ottimizzare la distribuzione luminosa in funzione dell'impianto
- Per alimentare LASER+ usare solamente i gruppi di alimentazione disponibili come accessori
- Sono disponibili gruppi di alimentazione dimmerabili DALI e DMX-RDM IP66. Il collegamento elettrico tra essi ed i relativi proiettori deve essere fatto con una lunghezza massima di cavo di 100 m
- Abbinare correttamente i proiettori con i rispettivi gruppi di alimentazione facendo attenzione ai modelli ed al numero di canali di connessione: 2 canali (2CH) e 3 canali (3CH)
- Tutti i gruppi di alimentazione sono protetti alle sovratensioni di rete fino a 10 kV (CM e DM)
- La versioni LASER+ 10 sono comprensive di gruppo di alimentazione posto all'interno di un vano cablaggio in lamiera verniciata. La connessione

Al fine di favorire un costante aggiornamento dei propri prodotti, PERFORMANCE IN LIGHTING si riserva il diritto di apportare modifiche senza preavviso. Si invita pertanto a prendere visione dell'ultima versione pubblicata sul sito www.performanceinlighting.com. Flusso luminoso e potenza elettrica sono soggetti ad una tolleranza di $\pm 7\%$ rispetto al valore indicato. Salvo diversa indicazione, i valori si riferiscono a una temperatura ambiente di 25°C . I termini di garanzia sono consultabili all'indirizzo <https://www.performanceinlighting.com/gr/companylead-warranty>

elettrica si esegue in apposito box in poliammide tramite pressacavo antistrappo M25x1,5 per cavi Ø9 - Ø16 mm

- Le versioni LASER+ 10 sono fornite di serie, a seconda dei modelli, con driver dimmerabili DALI oppure con driver e sistema di dimmerazione DMX-RDM
- Le versioni LASER+ 10 sono complete di dispositivo supplementare di protezione alle sovratensioni di rete fino a 10 kV (CM e DM)
- Moduli LED sostituibili (future-proof). La sostituzione dovrà essere effettuata da personale qualificato
- Per altre temperature colore ed indici di resa cromatica contattare l'azienda
- Per installazioni UP LIGHT, consultare l'azienda
- Design by GIORGIO LODI

Al fine di favorire un costante aggiornamento dei propri prodotti, PERFORMANCE IN LIGHTING si riserva il diritto di apportare modifiche senza preavviso. Si invita pertanto a prendere visione dell'ultima versione pubblicata sul sito www.performanceinlighting.com. Flusso luminoso e potenza elettrica sono soggetti ad una tolleranza di +/-7% rispetto al valore indicato. Salvo diversa indicazione, i valori si riferiscono a una temperatura ambiente di 25 ° C. I termini di garanzia sono consultabili all'indirizzo <https://www.performanceinlighting.com/gr/company/led-warranty>

Dati di prodotto

Gruppo ETIM:	EG000027	Classe ETIM:	EC001744
--------------	----------	--------------	----------

Informazioni generali

Attacco:	LED	Sorgente luminosa:	LED
Flusso Sorgente [lm]:	181000	Potenza apparecchio [W]:	1592 W
CRI:	90	Temperatura colore [K]:	5700
Colore / Finitura:	GR-94 / Grigio metallizzato / Goffrato	Grado di protezione IP:	IP66
IK-J-xxIP:	IK09 13J xx7	Classe di protezione:	I
Ottica:	A30/I - Asimmetrica intensiva	Angolo ottica:	30°
Peso netto [kg]:	31.993	Lunghezza complessiva [mm]:	710
Larghezza complessiva [mm]:	796	Altezza complessiva [mm]:	440

Caratteristiche meccaniche

Forma:	Rettangolare	Materiale del corpo:	Alluminio
Materiale del diffusore:	Plastica	Test filo incandescente [°C]:	960 °C
Area esposta frontale [m²]:	0.1	Area esposta laterale [m²]:	0.09
Area esposta superiore [m²]:	0.51		

Caratteristiche elettriche

Fattore di potenza / COS Φ :	>0.9
-----------------------------------	------

Installazione

Ambito di applicazione:	Outdoor	Tipo di montaggio:	Proiettori alta potenza e aree sportive
Temperatura ambiente min. [°C]:	-40	Temperatura ambiente max. [°C]:	40
Distanza min. dall'oggetto illuminato [m]:	1.00		

Caratteristiche della luce

MacAdam:	5	Mantenimento flusso luminoso:	L80B10@72000h
Distribuzione emissione luminosa:	Direct	Classe di intensità luminosa:	G'6
Inquinamento luminoso nullo (ULR = 0%):			

Gruppi di alimentazione

LASER+ 30



3109421
Driver box 1500 - 1.4 A - 3 CH - DALI

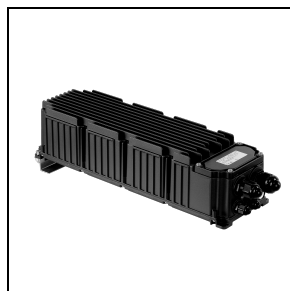

3109422
Driver box 1500 - 1.4 A - 3 CH - DMX

Accessori opzionali

LASER+ 30

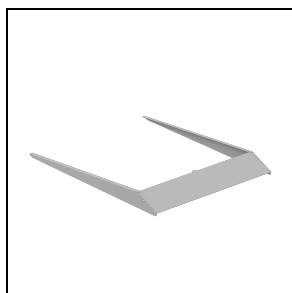

3115079
Visiera LASER+ 30 - 5°
■ GR-94 / Grigio metallizzato

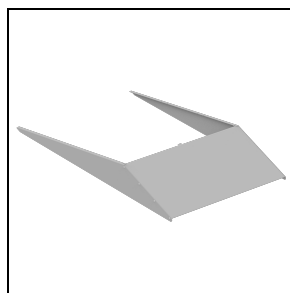

3115080
Visiera LASER+ 30 - 10°
■ GR-94 / Grigio metallizzato

LASER+

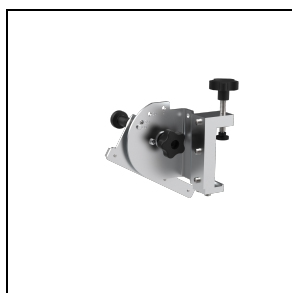

3116553
Supporto per puntatore

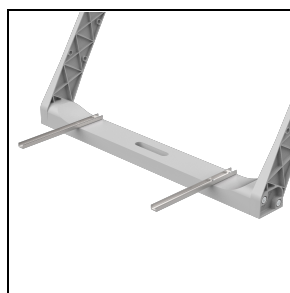

3117476
Staffa di supporto per driver
■ INOX / Inox