

Scheda tecnica

Elemento per curva regolabile, verticale 60 FT

Codice articolo: 7075502



Elemento per curva regolabile, verticale, per tutti i tipi di passerelle portacavi con bordo di altezza pari a 60 mm.
I connettori snodati RGV 60 devono essere ordinati separatamente.
RGV 60 e le viti a testa esagonale SKS 8x16 devono essere ordinati separatamente.

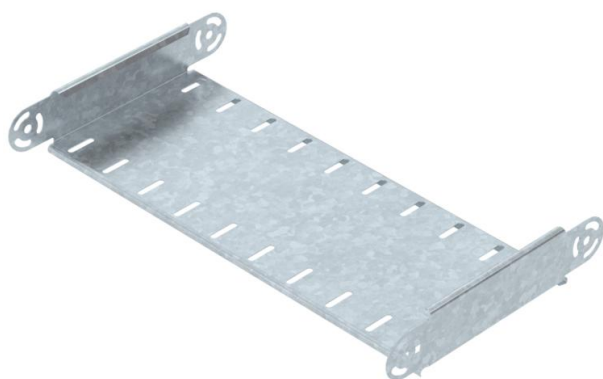

CE

St Acciaio

FT zincato a caldo per immersione

Dati anagrafici

Codice articolo	7075502
Tipo	RGBEV 650 FT
Sigla 1	Elemento curva regolabile
Sigla 2	verticale
Produttore	OBO
Dimensione	60x500
Materiale	Acciaio
Superficie	zincato a caldo per immersione
Norma per superfici	DIN EN ISO 1461
Unità VK più piccola	1
Unità	Pezzo
Peso	144 kg
Unità di peso	kg/100 Pz.

Scheda tecnica

Elemento per curva regolabile, verticale 60 FT

Codice articolo: 7075502



Misure

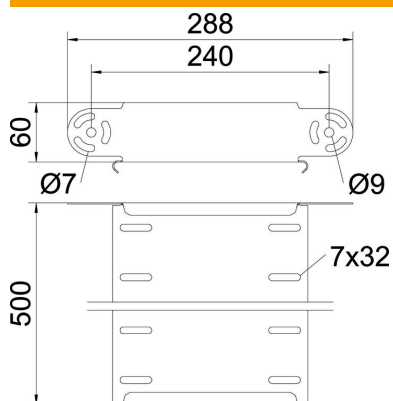

Larghezza	500 mm
Larghezza	20 in
Altezza	60 mm
Altezza	2 in
Spessore lamiera	1 mm
Dimensione B	500 mm

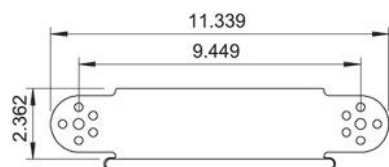
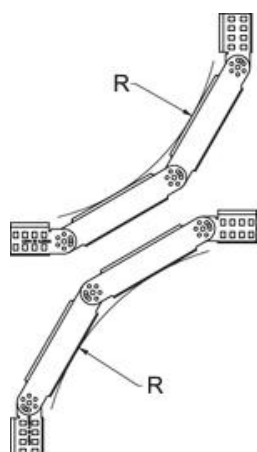

Scheda tecnica

Elemento per curva regolabile, verticale 60 FT

Codice articolo: 7075502



Dati tecnici

Piegatura (angolo)	disponibile
Versione connettore	senza connettore
Forma costruttiva	Elemento per curva snodata
Mantenimento funzionale	no
Foro di montaggio nel pavimento	no
Foratura NATO	no
Deviazione di direzione	verticale, in salita/discesa
Acciaio inossidabile, decapato	no
Foratura laterale	no
Versione a grande portata	no
Tipo di giunto sistema portacavi	avvitato