

# HERO B

108718.21 + 108913.99

**novalux**  
ITALIAN LIGHTING DESIGN SINCE 1948

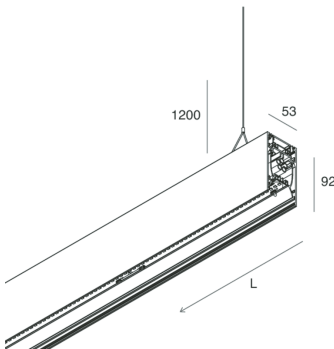
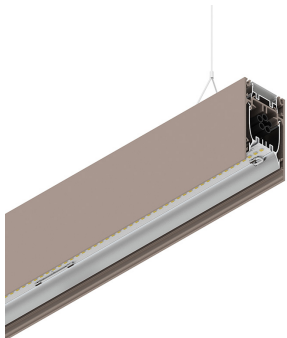

## Caratteristiche

Uso: Interno  
Tipo installazione: SOSPENSIONE  
Emissione: DIRETTA/INDIRETTA  
Optica: MICROPRISMATIZZATO  
Colore: CAPPUCCINO  
Dimmerazione: ON/OFF  
Emergenza: NO  
L: 1960mm  
A: 53mm  
H: 92mm  
Made in: ITALY  
Garanzia: 5 anni  
Peso: 7kg

## Dati tecnici

Potenza reale apparecchio: 88.8W  
Flusso luminoso apparecchio: 8573lm  
Flusso luminoso indiretto: 4452lm  
IP: 40  
Classe di isolamento: I  
Tensione di alimentazione: 220-240V 50/60Hz  
UGR: <19  
SELV: Sì

## Sorgente

Sorgente luminosa: LED  
Potenza sorgente: 79W  
Temperatura colore: 4000K  
CRI: >90  
Tolleranza colore: 3 Step MacAdam  
LED lifespan: 50000h L80 B20

## Conformità

CEI EN 60598-1:2021 + A11:2023, CEI EN 60598-2-1:2022

## Norme

Rischio fotobiologico: GRUPPO RISCHIO 0 Apparecchio certificato in GRUPPO ESENTE DA RISCHI, in conformità alla normativa CEI EN 62471:2010-01, IEC TR 62778:2014.  
CAM edilizia: Conforme al Decreto Ministeriale 23 giugno 2022 n.256.

## Luminanza media

Limite di luminanza in ambienti con videoterminali: Inferiore alle 3000 cd/mq per angoli > 65° (secondo EN 12464-1:2011).

[Visualizza maggiori info sul prodotto](#)



Novalux S.r.l. via Marzabotto, 2 40050 Funo di Argelato (BO) Italy  
Tel: +39 051 860558 · Fax +39 051 6647859 · Mail: info@novalux.it · P.IVA 00536541204 · novalux.com  
Società soggetta ad attività di direzione e coordinamento da parte di SLV GmbH







La presente scheda tecnica è di proprietà di Novalux S.r.l., tutti i diritti riservati. Novalux S.r.l. si riserva il diritto di apportare modifiche senza preavviso alcuno.  
Ultimo aggiornamento: 21/3/2024, 15:58:44

# HERO B

108718.21 + 108913.99

**novalux**  
ITALIAN LIGHTING DESIGN SINCE 1948

## ACCESSORI DI COMPLETAMENTO

|   |                                  |           |
|---|----------------------------------|-----------|
|    | HERO B: MOD.CIECO 250 CAP        | 1087A3.21 |
|    | HERO B: COPPIA TESTATE CAP       | 1087B1.21 |
|    | HERO B: MOD.CIECO 1120 CAP       | 1087A6.21 |
|    | HERO B: MOD.CIECO ANG.SX 150 CAP | 1087A4.21 |
|    | HERO B: MOD.CIECO ANG.DX 150 CAP | 1087A5.21 |
|  | HERO B: MOD.CIECO 1680 CAP       | 1087A8.21 |
|  | HERO B: MOD.CIECO 1400 CAP       | 1087A7.21 |

## ACCESSORI DI MONTAGGIO

|   |                                   |           |
|---|-----------------------------------|-----------|
|   | HERO B: KIT COPPIA CAVI SOSP. 5 M | 1087B2.99 |
|  | KIT ALIMENTAZIONE L1200 3P CAP    | 108919.21 |
|  | KIT ALIMENTAZIONE L1200 3P BIA    | 108919.01 |
|  | KIT ALIMENTAZIONE L3000 3P CAP    | 108920.21 |



Novalux S.r.l. via Marzabotto, 2 40050 Funo di Argelato (BO) Italy  
Tel: +39 051 860558 · Fax +39 051 6647859 · Mail: info@novalux.it · P.IVA 00536541204 · novalux.com  
Società soggetta ad attività di direzione e coordinamento da parte di SLV GmbH

La presente scheda tecnica è di proprietà di Novalux S.r.l., tutti i diritti riservati. Novalux S.r.l. si riserva il diritto di apportare modifiche senza preavviso alcuno.  
Ultimo aggiornamento: 21/3/2024, 15:58:44

# HERO B

108718.21 + 108913.99

**novalux**  
ITALIAN LIGHTING DESIGN SINCE 1948



KIT ALIMENTAZIONE L3000 3P BIA

**108920.01**



Novalux S.r.l. via Marzabotto, 2 40050 Funo di Argelato (BO) Italy  
Tel: +39 051 860558 · Fax +39 051 6647859 · Mail: [info@novalux.it](mailto:info@novalux.it) · P.IVA 00536541204 · [novalux.com](http://novalux.com)  
Società soggetta ad attività di direzione e coordinamento da parte di SLV GmbH

La presente scheda tecnica è di proprietà di Novalux S.r.l., tutti i diritti riservati. Novalux S.r.l. si riserva il diritto di apportare modifiche senza preavviso alcuno.  
Ultimo aggiornamento: 21/3/2024, 15:58:44