



IMPIEGO

Applicazione in ambienti quali: locali pubblici, uffici, sale da gioco, negozi, abitazioni, palestre, spogliatoi, laboratori, bar, ristoranti, mense, cappe (con filtro), etc.
Per le caratteristiche costruttive e di prestazioni, la serie **AXC** può essere utilizzata in posizione orizzontale o verticale in qualsiasi punto della tubazione.
L'aria aspirata non deve essere polverosa o corrosiva.

CARATTERISTICHE

- Aspiratori centrifughi da condotto
- Installazione in linea con la tubazione
- Staffe di fissaggio fornite di serie
- Adatti per aria pulita con temperatura max 60°C
- Protetti contro gli spruzzi d'acqua (IPX4)
- Ventola a pale rovesce
- Bilanciatura statica e dinamica secondo norme ISO 1940
- Struttura in acciaio verniciata con polveri epossidiche
- Raddrizzatori di flusso in acciaio zincato
- Unità di ventilazione adatta per servizio continuo
- Conformi alla norma CEI EN 60335-2-80, EMC 2014/30/UE e LVD 2014/35/UE
- Marcatura **CE**

MOTORE

Motore EC brushless ad alto rendimento energetico.

ACCESSORI

- Serrande
- Staffe di sostegno
- Rete di protezione
- Collari antivibranti per il fissaggio alla canalizzazione
- Silenziatori
- Kit di controllo locale (per le UVR).



**Conformi alla Direttiva
ErP 125/2009/CE
e al Regolamento UE 31253/2014**

Classifica: **AXC 100 - 125 - 150:**
Unità di Ventilazione Residenziale.

Classifica **AXC 160 - 200 - 250 - 315:**
Unità di Ventilazione non Residenziale.

- Leggeri e facili da installare
- 7 Modelli
- Ø 100 a 315 mm

IN DOTAZIONE

Staffe
di fissaggio

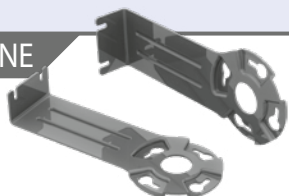

VERSIONI



AXC
Versione motore AC per temperatura
aria standard max 60°C

AXC TP
Versione con struttura in tecnopolimero

INSTALLAZIONI

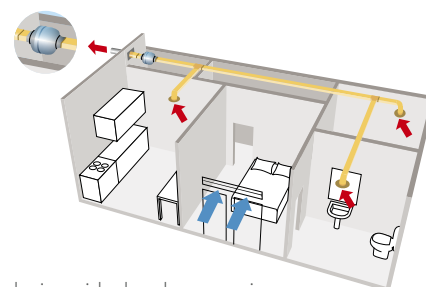
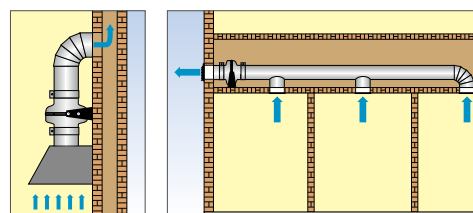
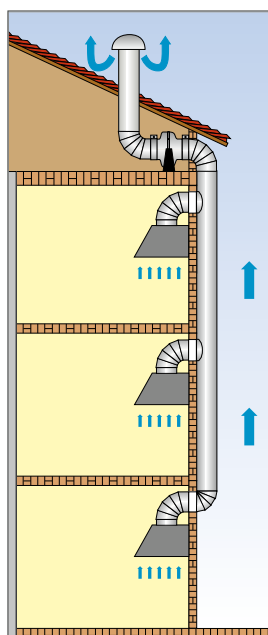

Soluzione ideale ed economica
quale piccolo impianto
di ventilazione centralizzata in ambito residenziale

PRESTAZIONI

CODICE	TIPO	MODELLO	TUBAZIONE	PORTATA MAX	PRESSIONE MAX	TENSIONE A 50 Hz	CORRENTE ASSORBITA	POTENZA	PRESSIONE SONORA	GRADO DI PROTEZIONE	TEMPERATURA
			Ø	m³/h	PA	V	A	W	dB (A)**	IP	max °C
2AX1167		100 EC	100	320	673	220 / 240	0,7	77	39	IPX4	60
2AX1362		125 EC	125	403	626	220 / 240	0,7	77	39	IPX4	60
2AX1496		150 EC	150	481	505	220 / 240	0,7	77	39	IPX4	60
2AX1739	AXC EC	160 EC	160	695	471	220 / 240	0,8	85	33	IPX4	60
2AX2150		200 EC	200	866	461	220 / 240	0,8	85	37	IPX4	60
2AX2591		250 EC	250	855	438	220 / 240	0,8	85	35	IPX4	60
2AX3121		315 EC	315	1.300	584	220 / 240	1,5	175	38	IPX4	60

** A 3 m in campo libero

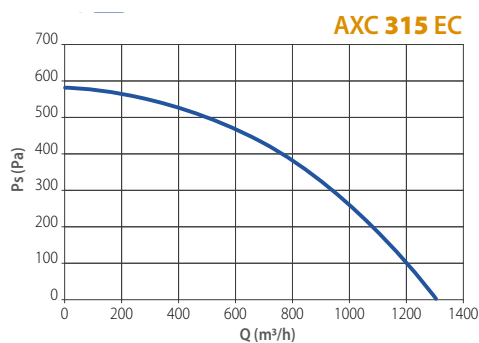
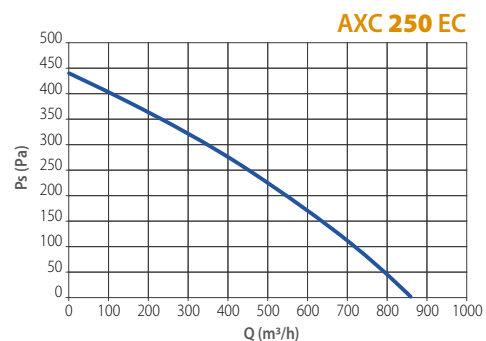
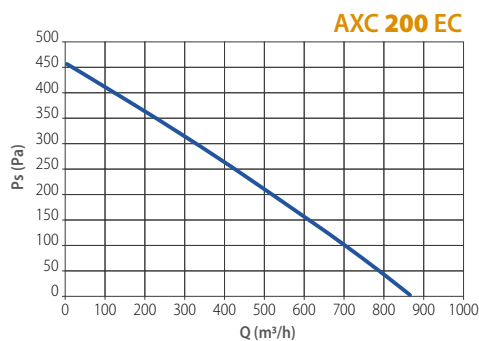
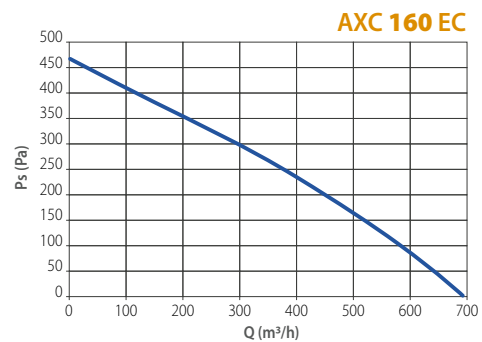
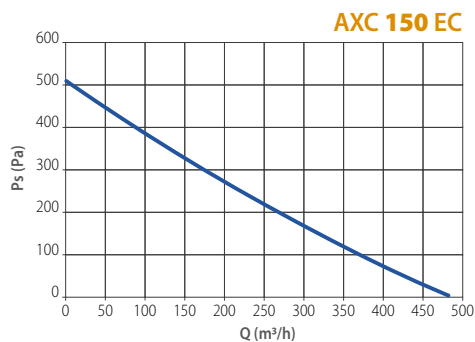
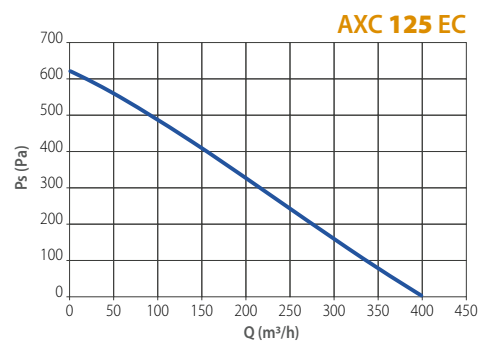
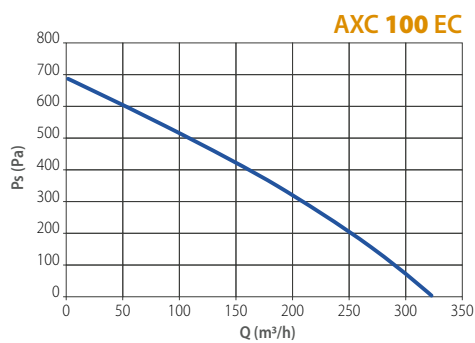

DIMENSIONI (mm)

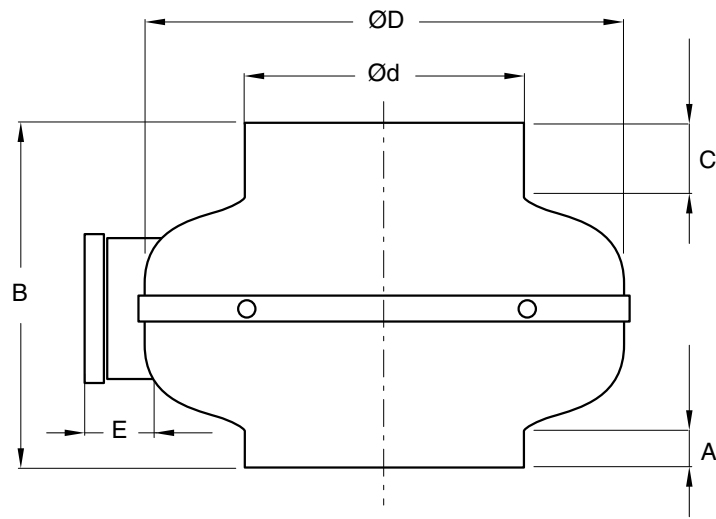

TIPO	A	B	C	ØD	Ød	E	Kg
AXC 100 EC	12	215	24	245	98	38	3
AXC 125 EC	11	215	24	245	122	38	3
AXC 150 EC	21	215	23	245	147	38	3
AXC 160 EC	21	230	22	333	158	38	5
AXC 200 EC	22	230	27	333	198	38	5
AXC 250 EC	22	230	35	333	248	38	5
AXC 315 EC	30	300	52	404	314	38	9

Pesi indicativi

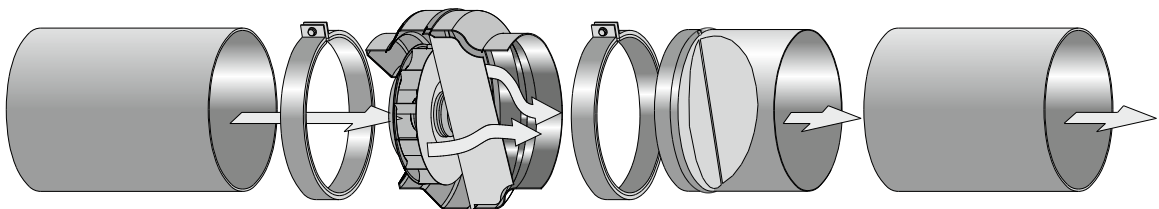



Serranda



- Serranda a farfalla "di non ritorno"
- Realizzata in lamiera zincata con guarnizione sulla chiusura delle alette,
- Maggiore tenuta e minore rumorosità

CODICE	TIPO
2SA1000	AXC 100 EC
2SA1250	AXC 125 EC
2SA1500	AXC 150 EC
2SA1600	AXC 160 EC
2SA2000	AXC 200 EC
2SA2500	AXC 250 EC
2SA3150	AXC 315 EC

Collare di fissaggio antivibrante



- Collare realizzato in lamiera zincata
- Rivestito internamente con poliuretano espanso
- Necessario per collegare il ventilatore alla canalizzazione

CODICE	TIPO
2FA1000	AXC 100 EC
2FA1250	AXC 125 EC
2FA1500	AXC 150 EC
2FA1600	AXC 160 EC
2FA2000	AXC 200 EC
2FA2500	AXC 250 EC
2FA3150	AXC 315 EC

Rete di protezione

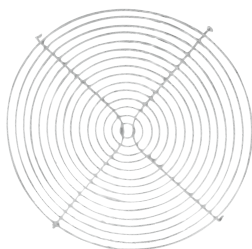

- Set composto da una rete di protezione
- Realizzata in tondino d'acciaio protetto contro la corrosione
- Minuteria per il fissaggio sulla bocca tonda del ventilatore
- ATTENZIONE: questo accessorio si rende indispensabile se la bocca non è canalizzata o protetta in altro modo

CODICE	TIPO
2SR1000	AXC 100 EC
2SR1250	AXC 125 EC
2SR1500	AXC 150 EC
2SR1600	AXC 160 EC
2SR2000	AXC 200 EC
2SR2500	AXC 250 EC
2SR3150	AXC 315 EC

Silenziatore



- Silenziatore ad assorbimento
- Struttura e realizzata in lamiera zincata contenente materiale fonoassorbente
- Perdita di carico irrilevante

CODICE	TIPO	ØA	ØA1	B	L	Kg
1SI2241	100	100	200	40	600	4
1SI2242	125	125	200	40	600	5
1SI2246	160	160	250	40	600	6
1SI2260	200	200	315	40	900	10
1SI2250	250	250	400	60	900	13
1SI2252	315	315	500	60	900	15

Dimensioni in mm - Pesi indicativi

ATTENUAZIONE dB IN BANDA DI FREQUENZA (Hz)

TIPO	63	125	250	500	1k	2k	4k	8k
100	5	8	14	26	34	41	45	25
125	4	6	12	22	28	37	38	22
160	2	5	10	18	23	33	30	19
200	4	7	13	24	31	44	31	20
250	3	8	15	29	34	47	33	17
315	2	5	12	22	24	36	26	19

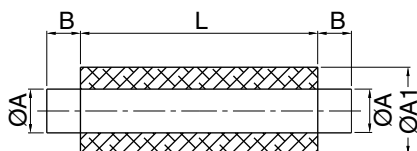

KIT di controllo locale del fabbisogno di ventilazione

Il Kit di controllo locale del fabbisogno di ventilazione è un dispositivo composto da un'interfaccia (E-SC) e da un pannello di controllo che misura un insieme di parametri relativi al fabbisogno di ventilazione e di qualità dell'aria. L'interfaccia può essere abbinata a due tipi di pannelli di controllo, CP-RH o CP-AQS.

L'utilizzo del kit è raccomandato al fine di ottemperare ai requisiti di efficienza energetica degli aspiratori classificati come unità di ventilazione residenziale dalla regolamentazione UE 1253/2014: **AXC 100, 125 e 150 EC.**

KIT E-SC + PANNELLO

CODICE	DESCRIZIONE
--------	-------------

2KT0046	KIT E-SC + CP-RH
----------------	------------------

2KT0048	KIT E-SC + CP-AQS
----------------	-------------------

Interfaccia E-SC

- Dispositivo di interfaccia con i pannelli di controllo CP-RH e CP-AQS
- Trasmette il segnale in uscita dal pannello di controllo al motore EC, permettendone la regolazione
- Alimentazione: 220 - 240 Vac; 50/60Hz
- Protezione: IPX4
- Materiale: tecnopolimero

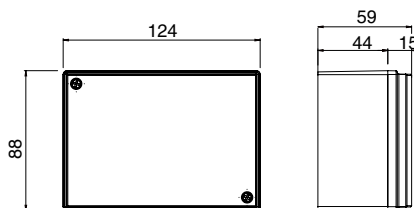

Pannello di controllo

- I pannelli di controllo misurano un insieme di parametri rappresentativi del fabbisogno di ventilazione e della qualità dell'aria indoor
- Comunicano con l'interfaccia E-SC

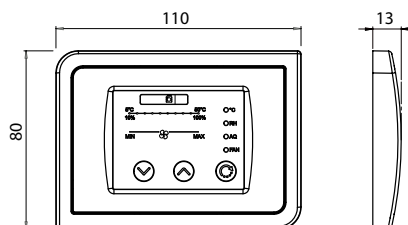

CP-RH



CP-AQS

FUNZIONI	CP-RH	CP-AQS
Controllo temperatura	●	●
Detezione livello di Umidità Relativa	●	●
Controllo della qualità dell'aria		●
Regolazione continua della velocità	●	●