

Made in Italy

 Krill 2.4, codice: KI242010005R1E  
Proiettori da interno

13/12/2022 Rev. 24





 0,065 g
  IP40
 

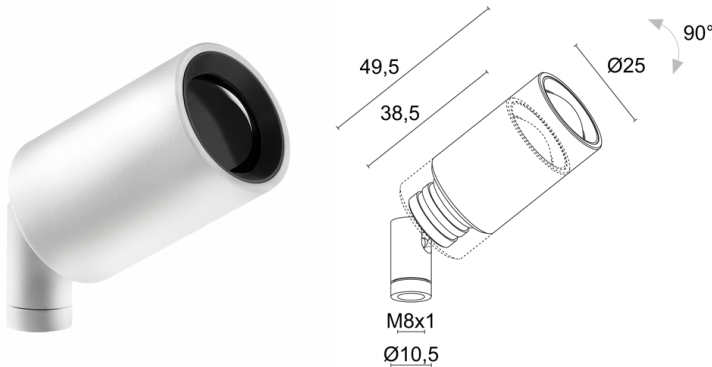

## DESCRIZIONE

proiettore da interno; Premi: Iconic Awards 2021, LIT Lighting Design Awards 2020; su superficie (vetrine, teche); Potenza assorbita: max 2,5W; Alimentazione: max 700mA; Flusso sorgente: 202 lm (3000K, 700mA); Flusso emesso: 176 lm (3000K, 700mA, 70°); 1 power LED, 1/4 ANSI BIN, 50000h L90 B10 (Ta 25°C); Colore LED: 3000K; Ottiche: range ottico 9° – 70°: sistema ottico composto da lente piano-convessa combinato con filtro tecnico ad alta qualità, regolabile tramite sistema manuale di regolazione del diametro dell'emissione luminosa che garantisce un'estrema flessibilità di illuminazione; CRI Indice resa cromatica: >90; Materiale corpo: corpo realizzato in lega di alluminio ANTICORODAL 6026 a basso contenuto di rame per un'ottima resistenza alla corrosione, ricavato completamente da lavorazione tornitura CNC.; Snodo realizzato in ottone ricavato completamente da lavorazione tornitura CNC.; Finiture: cover cilindrica e snodo verniciati bianchi, radiatore elettrocolorato nero (RAL 9003); Finitura RAL su richiesta; Installazione: versatilità d'installazione tramite gli accessori: stelo con base di fissaggio, nipplo di fissaggio, piastra magnetica, molle di fissaggio e rosone; alimentatore non incluso; Collegamento: in serie; incluso cavo in PVC di 1,50 m HT105° 2x0,20 Ø3,0 mm; Gestione: dimmerazione disponibile mediante alimentatore dimmerabile; Grado di protezione: IP40; gestione Casambi e controllo tramite app Casambi con elettronica dedicata; Temperatura di esercizio: 0°C – +45°C; Sicurezza fotobiologica: gruppo rischio 1 secondo EN 62471:2006; Classe di isolamento: classe III; Peso: 65 g; Dimensioni: ø25x49,5 mm; Classe di consumo energetico: A / A+ / A++ (modulo LED integrato) in accordo con UE 874/2012; Accessori: WDA00E Base di fissaggio, WDA01E Stelo rigido - h 150 mm, WDA02E Stelo rigido - h 300 mm, WDA03E Base rosone, WDA04E Piastra magnetica, WF0600 Cavo grigio HT105° 2x0,20 Ø3,0 mm, WGA01 Nipplo di fissaggio, WGA08E Molla di fissaggio Ø30mm; Testato e approvato tramite E.O.L. test (End Of Line test) con prova di funzionamento e verifica dei parametri elettrici di assorbimento.

Stato: Disponibile

### CARATTERISTICHE ELETTRICHE

Potenza assorbita	max 2,5W
Alimentazione	max 700mA
Alimentatore	alimentatore non incluso
Gestione	dimmerazione disponibile mediante alimentatore dimmerabile
Collegamento	in serie

### CARATTERISTICHE ILLUMINOTECNICHE

Numero e tipo LED	1 power LED
Durata media LED	50000h L90 B10 (Ta 25°C)
Colore LED	3000K
CRI Indice resa cromatica	>90
Binning	1/4 ANSI BIN
Ottiche	range ottico 9°—70°
Flusso sorgente	202 lm (3000K, 700mA)
Flusso emesso	176 lm (3000K, 700mA, 70°)

### CARATTERISTICHE MECCANICHE

Dimensioni	ø25x49,5 mm
Peso	65 g
Finiture	bianco RAL 9003
Materiale corpo	corpo in alluminio anticorrosivo, snodo in ottone

### CARATTERISTICHE GENERALI

Temperatura di esercizio	0°C — +45°C
Grado di protezione	IP40
Classe di consumo energetico	A / A+ / A++ (modulo LED integrato) in accordo con UE 874/2012
Classe di isolamento	classe III
Calpestable	no
Carrabile	no
Cavi di alimentazione	incluso cavo in PVC di 1,50 m HT105° 2x0,20 Ø3,0 mm
Sicurezza fotobiologica	gruppo rischio 1 secondo EN 62471:2006
Note	gestione Casambi e controllo tramite app Casambi con elettronica dedicata

**DATI FOTOMETRICI**

**R1 zoom – 9° (9° - 70°)**

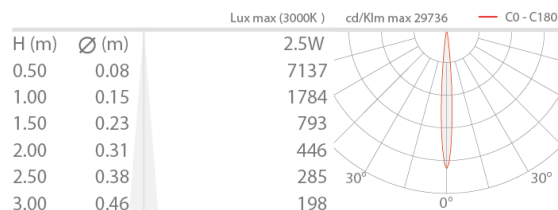

**R1 zoom – 70° (9° - 70°)**

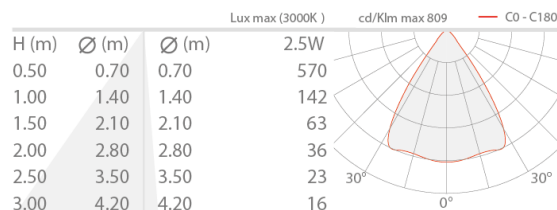

**ACCESSORI**

**Per installazione**

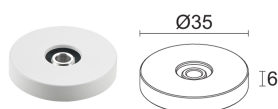

**WDA00E**

Base di fissaggio  
bianco

Accessori d'installazione non inclusi obbligatori

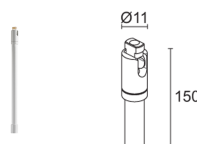

**WDA01E**

Stelo rigido - h 150 mm  
bianco

Da ordinare contestualmente alla base di fissaggio o al nipplo

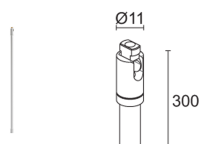

**WDA02E**

Stelo rigido - h 300 mm  
bianco

Da ordinare contestualmente alla base di fissaggio o al nipplo

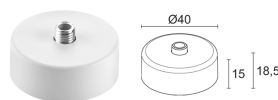

**WDA03E**

Base rosone  
bianco

Accessori d'installazione non inclusi obbligatori

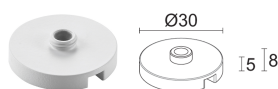

**WDA04E**

Piastra magnetica  
bianco

Accessori d'installazione non inclusi obbligatori

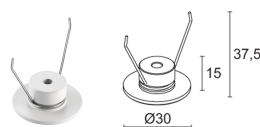

**WGA08E**

Molla di fissaggio Ø30mm  
bianco

Accessori d'installazione non inclusi obbligatori

**Altro**

**WF0600**

Cavo grigio HT105° 2x0,20 Ø3,0 mm

lunghezza su richiesta

Da ordinare contestualmente all'apparecchio illuminante

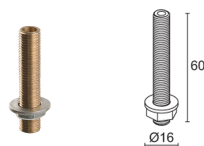

**WGA01**

Nipplo di fissaggio

Accessori d'installazione non inclusi obbligatori

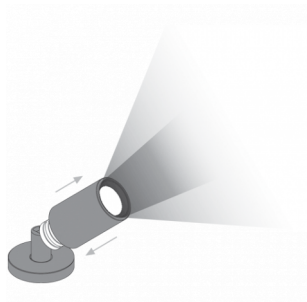

Le informazioni contenute nel presente documento possono essere modificate in qualsiasi momento senza preavviso e non comportano l'assunzione, nemmeno implicita, di alcuna obbligazione da parte di L&L Luce&Light srl