

Made in Italy

 Krill 2.0, codice: KI2020100050LE
Proiettori da interno

13/12/2022 Rev. 25





 0,050 g
  IP40
 

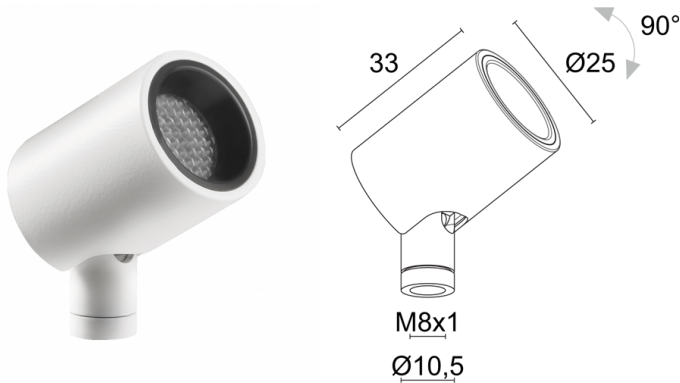

DESCRIZIONE

proiettore da interno; Premi: Iconic Awards 2021, LIT Lighting Design Awards 2020; su superficie (vetrine, teche); Potenza assorbita: max 2,5W; Alimentazione: max 700mA; Flusso sorgente: 202 lm (3000K, 700mA); Flusso emesso: 150 lm (3000K, 700mA, 17°); 1 power LED, 1/4 ANSI BIN, 50000h L90 B10 (Ta 25°C); Colore LED: 3000K; Ottiche: 33°: sistema ottico composto da lente TIR ad alta efficienza; CRI Indice resa cromatica: >90; Materiale corpo: corpo realizzato in lega di alluminio ANTICORODAL 6026 a basso contenuto di rame per un'ottima resistenza alla corrosione, ricavato completamente da lavorazione tornitura CNC. Snodo realizzato in ottone ricavato completamente da lavorazione tornitura CNC.; Finiture: cover cilindrica e snodo verniciati bianchi, corpo elettrocolorato nero (RAL 9003); Finitura RAL su richiesta; Installazione: versatilità d'installazione tramite gli accessori: stelo con base di fissaggio, nipplo di fissaggio, piastra magnetica, molle di fissaggio e rosone; alimentatore non incluso; Collegamento: in serie; incluso cavo in PVC di 1,50 m HT105° 2x0,20 Ø3,0 mm; Gestione: dimmerazione disponibile mediante alimentatore dimmerabile; Grado di protezione: IP40; La cover cilindrica può essere rimossa e sostituita dal cannocchiale standard. Per applicare il nido d'ape rimuovere la cover cilindrica, avvitare l'accessorio antiabbagliamento e riposizionare la cover; gestione Casambi e controllo tramite app Casambi con elettronica dedicata; Temperatura di esercizio: 0°C — +45°C; Sicurezza fotobiologica: gruppo rischio 1 secondo EN 62471:2006; Classe di isolamento: classe III; Peso: 50 g; Dimensioni: ø25x33 mm; Classe di consumo energetico: A / A+ / A++ (modulo LED integrato) in accordo con UE 874/2012; Accessori: WBA00E Cannocchiale standard - bianco, WDA00E Base di fissaggio, WDA01E Stelo rigido - h 150 mm, WDA02E Stelo rigido - h 300 mm, WDA03E Base rosone, WDA04E Piastra magnetica, WF0600 Cavo grigio HT105° 2x0,20 Ø3,0 mm, WGA01 Nipplo di fissaggio, WGA08E Molla di fissaggio Ø30mm, WHKI20A0 Nido d'ape; Testato e approvato tramite E.O.L. test (End Of Line test) con prova di funzionamento e verifica dei parametri elettrici di assorbimento.

Stato: Disponibile

CARATTERISTICHE ELETTRICHE

Potenza assorbita	max 2,5W
Alimentazione	max 700mA
Alimentatore	alimentatore non incluso
Gestione	dimmerazione disponibile mediante alimentatore dimmerabile
Collegamento	in serie

CARATTERISTICHE ILLUMINOTECNICHE

Numero e tipo LED	1 power LED
Durata media LED	50000h L90 B10 (Ta 25°C)
Colore LED	3000K
CRI Indice resa cromatica	>90
Binning	1/4 ANSI BIN
Ottiche	33°
Flusso sorgente	202 lm (3000K, 700mA)
Flusso emesso	150 lm (3000K, 700mA, 17°)

CARATTERISTICHE MECCANICHE

Dimensioni	ø25x33 mm
Peso	50 g
Finiture	bianco RAL 9003
Materiale corpo	corpo in alluminio anticorodal, snodo in ottone

CARATTERISTICHE GENERALI

Temperatura di esercizio	0°C — +45°C
Grado di protezione	IP40
Classe di consumo energetico	A / A+ / A++ (modulo LED integrato) in accordo con UE 874/2012
Classe di isolamento	classe III
Calpestabile	no
Carrabile	no
Cavi di alimentazione	incluso cavo in PVC di 1,50 m HT105° 2x0,20 Ø3,0 mm
Sicurezza fotobiologica	gruppo rischio 1 secondo EN 62471:2006

Note	La cover cilindrica può essere rimossa e sostituita dal cannocchiale standard. Per applicare il nido d'ape rimuovere la cover cilindrica, avvitare l'accessorio antiabbagliamento e riposizionare la cover; gestione Casambi e controllo tramite app Casambi con elettronica dedicata
------	---

DATI FOTOMETRICI

L - 33°

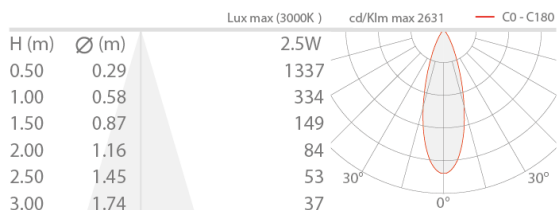

ACCESSORI

Per installazione

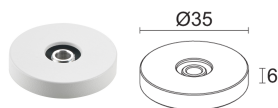

WDA00E

Base di fissaggio
bianco

Accessori d'installazione non inclusi obbligatori

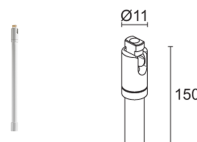

WDA01E

Stelo rigido - h 150 mm
bianco

Da ordinare contestualmente alla base di fissaggio o al nipplo

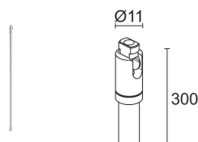

WDA02E

Stelo rigido - h 300 mm
bianco

Da ordinare contestualmente alla base di fissaggio o al nipplo



WDA03E

Base rosone
bianco

Accessori d'installazione non inclusi obbligatori

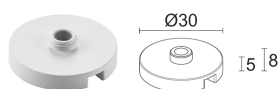

WDA04E

Piastra magnetica
bianco

Accessori d'installazione non inclusi obbligatori

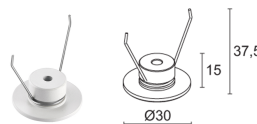

WGA08E

Molla di fissaggio Ø30mm
bianco

Accessori d'installazione non inclusi obbligatori

Antiabbagliamento



WBA00E
Cannocchiale standard - bianco

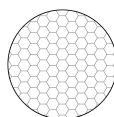

WHKI20A0
Nido d'ape

Altro

WF0600

Cavo grigio HT105° 2x0,20 Ø3,0 mm

lunghezza su richiesta

Da ordinare contestualmente all'apparecchio illuminante

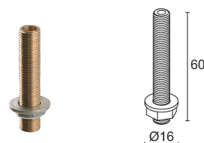

WGA01
Nipplo di fissaggio
Accessori d'installazione non inclusi obbligatori

Le informazioni contenute nel presente documento possono essere modificate in qualsiasi momento senza preavviso e non comportano l'assunzione, nemmeno implicita, di alcuna obbligazione da parte di L&L Luce&Light srl