

Made in Italy

 **Krill 1.0, codice: KI1020100090MN**
Proiettori da interno

13/12/2022 Rev. 24

CE CB ENEC    0,035 g IP40  **CASAMBI** **A** **A+** **A++**

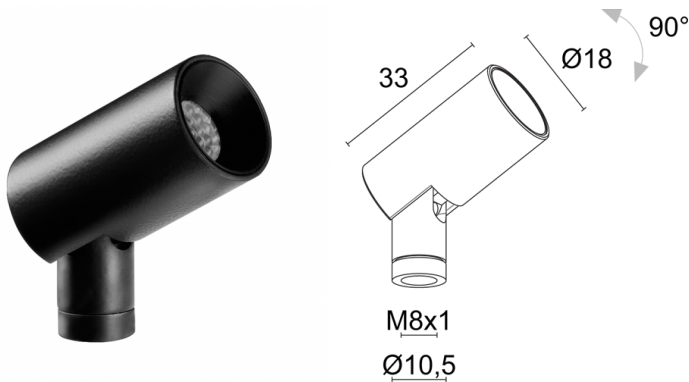

DESCRIZIONE

proiettore da interno; Premi: Iconic Awards 2021, LIT Lighting Design Awards 2020; su superficie (vetrine, teche); Potenza assorbita: max 1W; Alimentazione: max 350mA; Flusso sorgente: 105 lm (3000K, 350mA); Flusso emesso: 51 lm (3000K, 350mA, 36°); 1 power LED, 3 step MacAdam, 50000h L90 B10 (Ta 25°C); Colore LED: 4000K; Ottiche: 23°: sistema ottico composto da 1 micro lente TIR ad alta efficienza combinato con filtro tecnico ad alta qualità; CRI Indice resa cromatica: >90; Materiale corpo: corpo realizzato in lega di alluminio ANTICORODAL 6026 a basso contenuto di rame per un'ottima resistenza alla corrosione, ricavato completamente da lavorazione tornitura CNC. Snodo realizzato in ottone ricavato completamente da lavorazione tornitura CNC.; Finiture: corpo e snodo verniciati nero (RAL 9005); Finitura RAL su richiesta; Installazione: versatilità d'installazione tramite gli accessori: stelo con base di fissaggio, nipplo di fissaggio, piastra magnetica, molle di fissaggio e rosone; alimentatore non incluso; Collegamento: in serie; incluso cavo in PVC di 1,50 m HT105° 2x0,20 Ø3,0 mm; Gestione: dimmerazione disponibile mediante alimentatore dimmerabile; Grado di protezione: IP40; gestione Casambi e controllo tramite app Casambi con elettronica dedicata; Temperatura di esercizio: 0°C – +45°C; Sicurezza fotobiologica: gruppo rischio 1 secondo EN 62471:2006; Classe di isolamento: classe III; Peso: 35 g; Dimensioni: ø18x33 mm; Classe di consumo energetico: A / A+ / A++ (modulo LED integrato) in accordo con UE 874/2012; Accessori: WDA00N Base di fissaggio, WDA01N Stelo rigido - h 150 mm, WDA02N Stelo rigido - h 300 mm, WDA03N Base rosone, WDA04N Piastra magnetica, WF0600 Cavo grigio HT105° 2x0,20 Ø3,0 mm, WGA01 Nipplo di fissaggio, WGA08N Molla di fissaggio Ø30mm; Testato e approvato tramite E.O.L. test (End Of Line test) con prova di funzionamento e verifica dei parametri elettrici di assorbimento.

Stato: Disponibile

CARATTERISTICHE ELETTRICHE

Potenza assorbita	max 1W
Alimentazione	max 350mA
Alimentatore	alimentatore non incluso
Gestione	dimmerazione disponibile mediante alimentatore dimmerabile
Collegamento	in serie

CARATTERISTICHE ILLUMINOTECNICHE

Numero e tipo LED	1 power LED
Durata media LED	50000h L90 B10 (Ta 25°C)
Colore LED	4000K
CRI Indice resa cromatica	>90
Binning	3 step MacAdam
Ottiche	23°
Flusso sorgente	105 lm (3000K, 350mA)
Flusso emesso	51 lm (3000K, 350mA, 36°)

CARATTERISTICHE MECCANICHE

Dimensioni	ø18x33 mm
Peso	35 g
Finiture	nero RAL 9005
Materiale corpo	corpo in alluminio anticorodal, snodo in ottone

CARATTERISTICHE GENERALI

Temperatura di esercizio	0°C — +45°C
Grado di protezione	IP40
Classe di consumo energetico	A / A+ / A++ (modulo LED integrato) in accordo con UE 874/2012
Classe di isolamento	classe III
Calpestable	no
Carrabile	no
Cavi di alimentazione	incluso cavo in PVC di 1,50 m HT105° 2x0,20 Ø3,0 mm
Sicurezza fotobiologica	gruppo rischio 1 secondo EN 62471:2006
Note	gestione Casambi e controllo tramite app Casambi con elettronica dedicata

DATI FOTOMETRICI

M - 23°

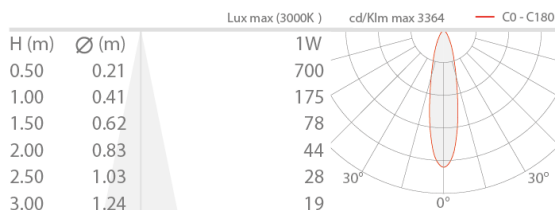

ACCESSORI

Per installazione

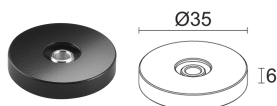

WDA00N

Base di fissaggio
 nero

Accessori d'installazione non inclusi obbligatori

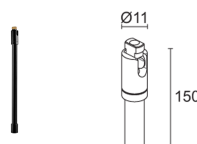

WDA01N

Stelo rigido - h 150 mm
 nero

Da ordinare contestualmente alla base di fissaggio o al nipplo

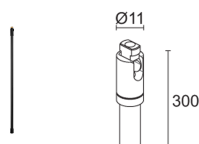

WDA02N

Stelo rigido - h 300 mm
 nero

Da ordinare contestualmente alla base di fissaggio o al nipplo

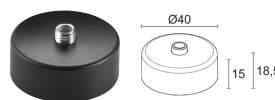

WDA03N

Base rosone
 nero

Accessori d'installazione non inclusi obbligatori

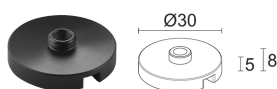

WDA04N

Piastra magnetica
 nero

Accessori d'installazione non inclusi obbligatori

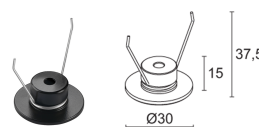

WGA08N

Molla di fissaggio Ø30mm
 nero

Accessori d'installazione non inclusi obbligatori

Altro

WF0600

Cavo grigio HT105° 2x0,20 Ø3,0 mm
 lunghezza su richiesta

Da ordinare contestualmente all'apparecchio illuminante

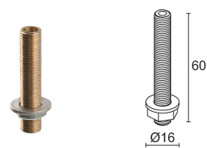
**WGA01**

Nipplo di fissaggio

Accessori d'installazione non inclusi obbligatori

Le informazioni contenute nel presente documento possono essere modificate in qualsiasi momento senza preavviso e non comportano l'assunzione, nemmeno implicita, di alcuna obbligazione da parte di L&L Luce&Light srl