

Made in Italy

 **Combina D 3.0, codice: CC3020100050M0**
Incassi da interno

13/12/2022 Rev. 40





 0,90 kg
  IP40
  IP44 con filtro
 

 A
  A+
  A++

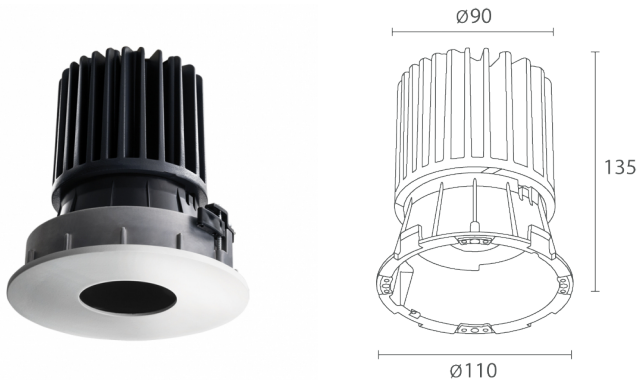

DESCRIZIONE

incasso downlight da interno; Premi: Iconic Awards 2021, Innovation Award Architecture+ Technology 2020, LIT Lighting Design Awards 2020; a incasso (soffitto); Potenza assorbita: max 15W; Alimentazione: max 400mA; Flusso sorgente: 1349 lm (3000K, 400mA, CRI >90); Flusso emesso: 1094 lm (3000K, 400mA, 36°, CRI >90); 1 power LED High Intensity, 2 step MacAdam, 50000h L90 B10 (Ta 25°C); Colore LED: 3000K; Ottiche: 29°; sistema ottico composto da lente TIR arretrata ad alta efficienza; CRI Indice resa cromatica: >90; Materiale corpo: corpo realizzato in lega di alluminio pressofuso EN AB 46100 a basso contenuto di rame per un'ottima resistenza alla corrosione e Bayblend antifiama. Ghiera e frontale realizzati in lega di alluminio pressofuso EN AB 46100 a basso contenuto di rame per un'ottima resistenza alla corrosione; Finitura RAL su richiesta; alimentatore non incluso; Collegamento: in serie; inclusi 2 cavi in PVC unipolari di 0,30 m; Gestione: dimmerazione disponibile mediante alimentatore dimmerabile; Grado di protezione: IP40, IP44 con filtro; UGR <13 per le versioni con frontale piatto e semi-profondo, UGR <19 per le versioni con frontale profondo; Cablaggio elettrico facilitato. La possibilità di collegare i cavi elettrici direttamente al connettore agevola l'installazione del prodotto; gestione Casambi e controllo tramite app Casambi con elettronica dedicata; Temperatura di esercizio: 0°C — +45°C; Classe di isolamento: classe III; Peso: 900 gr; Dimensioni: ø136 mm / 136x136 mm; Classe di consumo energetico: A / A+ / A++ (modulo LED integrato) in accordo con UE 874/2012; Accessori: WGCC30A1F Ghiera di fissaggio tonda, WGCC30A1T Ghiera di fissaggio tonda, WGCC30A2F Ghiera di fissaggio quadrata, WGCC30A2T Ghiera di fissaggio quadrata, WHCC30A1 Nido d'ape, WRCC30R1D Filtro diffusore, WRCC30R1T Schermo IP44 trasparente, WRCC30R1W Filtro ellittico, WZCC30108 Frontale tondo piatto, WZCC3010E Frontale tondo piatto, WZCC3010N Frontale tondo piatto, WZCC3010Z Frontale tondo piatto, WZCC30208 Frontale quadrato piatto, WZCC3020E Frontale quadrato piatto, WZCC3020N Frontale quadrato piatto, WZCC3020Z Frontale quadrato piatto, WZCC30308 Frontale tondo semi-profondo, WZCC3030E Frontale tondo semi-profondo, WZCC3030N Frontale tondo semi-profondo, WZCC3030Z Frontale tondo semi-profondo, WZCC30408 Frontale quadrato semi-profondo, WZCC3040E Frontale quadrato semi-profondo, WZCC3040N Frontale quadrato semi-profondo, WZCC3040Z Frontale quadrato semi-profondo, WZCC30508 Frontale tondo profondo, WZCC3050E Frontale tondo profondo, WZCC3050N Frontale tondo profondo, WZCC3050Z Frontale tondo profondo, WZCC30608 Frontale quadrato profondo, WZCC3060E Frontale quadrato profondo, WZCC3060N Frontale quadrato profondo, WZCC3060Z Frontale quadrato profondo; Testato e approvato tramite E.O.L. test (End Of Line test) con prova di funzionamento e verifica dei parametri elettrici di assorbimento.

Stato: Disponibile

CARATTERISTICHE ELETTRICHE

Potenza assorbita	max 15W
Alimentazione	max 400mA
Alimentatore	alimentatore non incluso
Gestione	dimmerazione disponibile mediante alimentatore dimmerabile
Collegamento	in serie

CARATTERISTICHE ILLUMINOTECNICHE

Numero e tipo LED	1 power LED High Intensity
Durata media LED	50000h L90 B10 (Ta 25°C)
Colore LED	3000K
CRI Indice resa cromatica	>90
Binning	2 step MacAdam
Ottiche	29°
Flusso sorgente	1349 lm (3000K, 400mA, CRI >90)
Flusso emesso	1094 lm (3000K, 400mA, 36°, CRI >90)

CARATTERISTICHE MECCANICHE

Dimensioni	ø136 mm / 136x136 mm
Peso	900 gr
Materiale corpo	corpo in alluminio pressofuso e Bayblend, ghiera e frontale in alluminio pressofuso

CARATTERISTICHE GENERALI

Temperatura di esercizio	0°C — +45°C
Grado di protezione	IP40, IP44 con filtro
Caratteristiche	UGR <13 per le versioni con frontale piatto e semi-profondo, UGR <19 per le versioni con frontale profondo
Classe di consumo energetico	A / A+ / A++ (modulo LED integrato) in accordo con UE 874/2012
Classe di isolamento	classe III
Calpestable	no
Carrabile	no
Cavi di alimentazione	inclusi 2 cavi in PVC unipolari di 0,30 m
Note	Cablaggio elettrico facilitato. La possibilità di collegare i cavi elettrici direttamente al connettore agevola l'installazione del prodotto; gestione Casambi e controllo tramite app Casambi con elettronica dedicata

DATI FOTOMETRICI

M - 29° CRI 90 flat, round cover

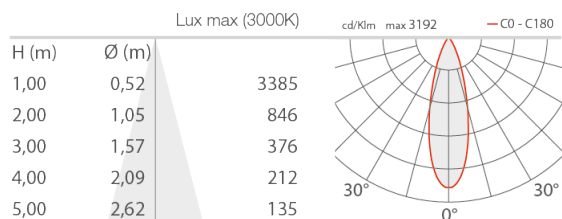

M - 29° CRI 90 flat, square cover

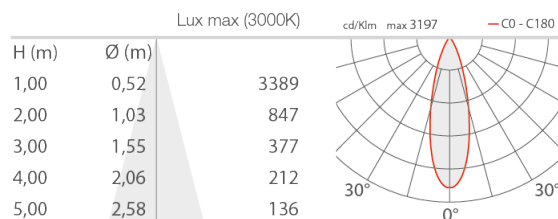

M - 29° CRI 90 shallow, round cover

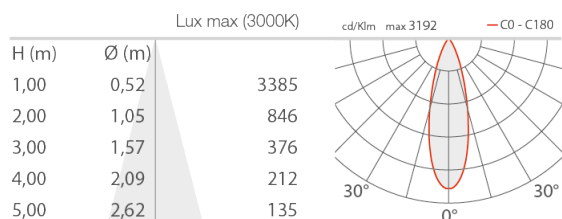

M - 29° CRI 90 shallow, square cover

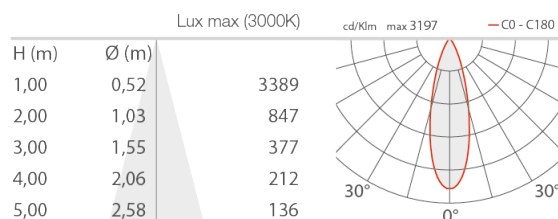

M - 29° CRI 90 deep, round cover

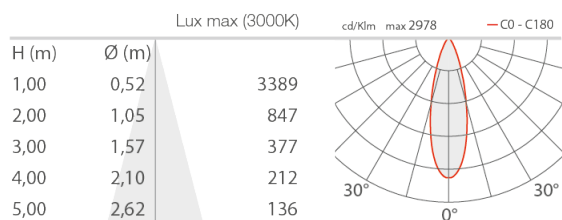

M - 29° CRI 90 deep, square cover

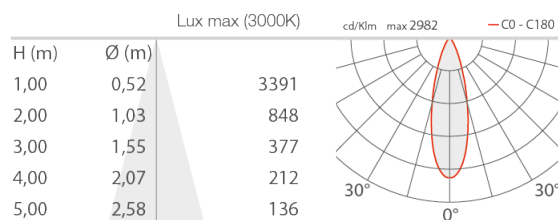

ACCESSORI

Per installazione



WGCC30A1F

Ghiera di fissaggio tonda per installazione a filo soffitto
Accessori d'installazione non inclusi obbligatori



WGCC30A1T

Ghiera di fissaggio tonda per installazione in battuta
Accessori d'installazione non inclusi obbligatori



WGCC30A2F

Ghiera di fissaggio quadrata
per installazione a filo soffitto
Accessori d'installazione non inclusi obbligatori



WGCC30A2T

Ghiera di fissaggio quadrata
per installazione in battuta
Accessori d'installazione non inclusi obbligatori



WZCC30108

Frontale tondo piatto
primer
Accessori d'installazione non inclusi obbligatori



WZCC3010E

Frontale tondo piatto
bianco
Accessori d'installazione non inclusi obbligatori



WZCC3010N

Frontale tondo piatto
nero
Accessori d'installazione non inclusi obbligatori



WZCC3010Z

Frontale tondo piatto
bronzo antico
Accessori d'installazione non inclusi obbligatori



WZCC30208

Frontale quadrato piatto
primer
Accessori d'installazione non inclusi obbligatori

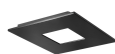

WZCC3020E

Frontale quadrato piatto
bianco
Accessori d'installazione non inclusi obbligatori



WZCC3020N

Frontale quadrato piatto
nero
Accessori d'installazione non inclusi obbligatori



WZCC3020Z

Frontale quadrato piatto
bronzo antico
Accessori d'installazione non inclusi obbligatori



WZCC30308

Frontale tondo semi-profondo
primer
Accessori d'installazione non inclusi obbligatori



WZCC3030E

Frontale tondo semi-profondo
bianco
Accessori d'installazione non inclusi obbligatori





WZCC3030N

Frontale tondo semi-profondo
nero

Accessori d'installazione non inclusi obbligatori



WZCC3030Z

Frontale tondo semi-profondo
bronzo antico

Accessori d'installazione non inclusi obbligatori



WZCC30408

Frontale quadrato semi-profondo
primer

Accessori d'installazione non inclusi obbligatori



WZCC3040E

Frontale quadrato semi-profondo
bianco

Accessori d'installazione non inclusi obbligatori



WZCC3040N

Frontale quadrato semi-profondo
nero

Accessori d'installazione non inclusi obbligatori



WZCC3040Z

Frontale quadrato semi-profondo
bronzo antico

Accessori d'installazione non inclusi obbligatori



WZCC30508

Frontale tondo profondo
primer

Accessori d'installazione non inclusi obbligatori



WZCC3050E

Frontale tondo profondo
bianco

Accessori d'installazione non inclusi obbligatori



WZCC3050N

Frontale tondo profondo
nero

Accessori d'installazione non inclusi obbligatori



WZCC3050Z

Frontale tondo profondo
bronzo antico

Accessori d'installazione non inclusi obbligatori



WZCC30608

Frontale quadrato profondo
primer

Accessori d'installazione non inclusi obbligatori



WZCC3060E

Frontale quadrato profondo
bianco

Accessori d'installazione non inclusi obbligatori



WZCC3060N

Frontale quadrato profondo
nero

Accessori d'installazione non inclusi obbligatori



WZCC3060Z

Frontale quadrato profondo
bronzo antico

Accessori d'installazione non inclusi obbligatori

Antiabbagliamento

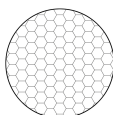

WHCC30A1

Nido d'ape

frontale tondo e quadrato: piatto, semi-profondo

Ottici

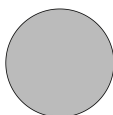

WRCC30R1D

Filtro diffusore

frontale tondo e quadrato: piatto, semi-profondo



WRCC30R1W

Filtro ellittico

L'inserimento del filtro varia l'emissione luminosa, si invita a consultare le curve fotometriche.

frontale tondo e quadrato: piatto, semi-profondo

Altro



WRCC30R1T

Schermo IP44 trasparente
frontale tondo e quadrato: piatto, semi-profondo

Le informazioni contenute nel presente documento possono essere modificate in qualsiasi momento senza preavviso e non comportano l'assunzione, nemmeno implicita, di alcuna obbligazione da parte di L&L Luce&Light srl