

Made in Italy

 **Combina D 1.0, codice: CC10201000F0L0**
Incassi da interno

13/12/2022 Rev. 47





 0,30 kg
  IP40
  IP44 con filtro
 

CASAMBI
 A
  A+
  A++

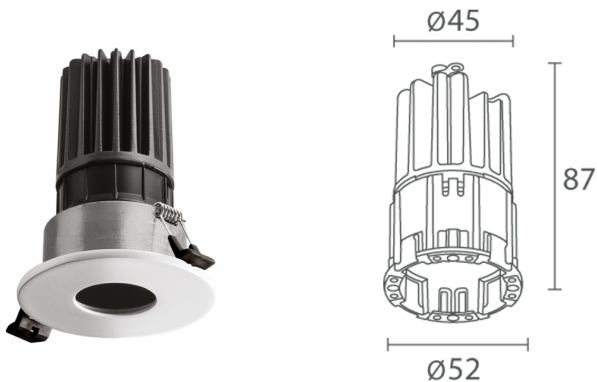

DESCRIZIONE

incasso downlight da interno; Premi: Iconic Awards 2021, Innovation Award Architecture+ Technology 2020, LIT Lighting Design Awards 2020; a incasso (soffitto); Potenza assorbita: max 6W; Alimentazione: max 500mA; Flusso sorgente: 637 lm (3000K, 500mA); Flusso emesso: 293 lm (3000K, 500mA, 16°); 1 power LED High Intensity, 3 step MacAdam, 50000h L90 B10 (Ta 25°C); Colore LED: 2700K; Ottiche: 33°⁽¹⁾; sistema ottico composto da lente TIR arretrata ad alta efficienza; ⁽¹⁾ Con la scelta del frontale profondo le ottiche variano da 22° a 23° e da 33° a 42°; CRI Indice resa cromatica: >90; Materiale corpo: corpo realizzato in lega di alluminio pressofuso EN AB 46100 a basso contenuto di rame per un'ottima resistenza alla corrosione e Bayblend antifiama. Ghiera e frontale realizzati in lega di alluminio pressofuso EN AB 46100 a basso contenuto di rame per un'ottima resistenza alla corrosione; Finitura RAL su richiesta; alimentatore non incluso; Collegamento: in serie; inclusi 2 cavi in PVC unipolari di 0,30 m; Gestione: dimmerazione disponibile mediante alimentatore dimmerabile; Grado di protezione: IP40, IP44 con filtro; UGR <13 per le versioni con frontale piatto e semi-profondo, UGR <19 per le versioni con frontale profondo; Cablaggio elettrico facilitato. La possibilità di collegare i cavi elettrici direttamente al connettore agevola l'installazione del prodotto; gestione Casambi e controllo tramite app Casambi con elettronica dedicata; Temperatura di esercizio: 0°C — +45°C; Classe di isolamento: classe III; Peso: 300 gr; Dimensioni: ø70 mm / 70x70 mm; Classe di consumo energetico: A / A+ / A++ (modulo LED integrato) in accordo con UE 874/2012; Accessori: WGCC10A1F Ghiera di fissaggio tonda, WGCC10A1T Ghiera di fissaggio, WGCC10A2F Ghiera di fissaggio quadrata, WGCC10A2T Ghiera di fissaggio, WHCC10A1 Nido d'ape, WHCC10A2 Nido d'ape, WRCC10R1D Filtro diffusore, WRCC10R1T Schermo IP44 trasparente, WRCC10R1W Filtro ellittico, WRCC10S1D Filtro diffusore, WRCC10S1T Schermo IP44 trasparente, WRCC10S1W Filtro ellittico, WZCC10108 Frontale tondo piatto, WZCC1010E Frontale tondo piatto, WZCC1010N Frontale tondo piatto, WZCC1010Z Frontale tondo piatto, WZCC10208 Frontale quadrato piatto, WZCC1020E Frontale quadrato piatto, WZCC1020N Frontale quadrato piatto, WZCC1020Z Frontale quadrato piatto, WZCC10308 Frontale tondo semi-profondo, WZCC1030E Frontale tondo semi-profondo, WZCC1030N Frontale tondo semi-profondo, WZCC1030Z Frontale tondo semi-profondo, WZCC10408 Frontale quadrato semi-profondo, WZCC1040E Frontale quadrato semi-profondo, WZCC1040N Frontale quadrato semi-profondo, WZCC1040Z Frontale quadrato semi-profondo, WZCC10508 Frontale tondo profondo, WZCC1050E Frontale tondo profondo, WZCC1050N Frontale tondo profondo, WZCC1050Z Frontale tondo profondo, WZCC10608 Frontale quadrato profondo, WZCC1060E Frontale quadrato profondo, WZCC1060N Frontale quadrato profondo, WZCC1060Z Frontale quadrato profondo; Testato e approvato tramite E.O.L. test (End Of Line test) con prova di funzionamento e verifica dei parametri elettrici di assorbimento.

Stato: Disponibile

CARATTERISTICHE ELETTRICHE

Potenza assorbita	max 6W
Alimentazione	max 500mA
Alimentatore	alimentatore non incluso
Gestione	dimmerazione disponibile mediante alimentatore dimmerabile
Collegamento	in serie

CARATTERISTICHE ILLUMINOTECNICHE

Numero e tipo LED	1 power LED High Intensity
Durata media LED	50000h L90 B10 (Ta 25°C)
Colore LED	2700K
CRI Indice resa cromatica	>90
Binning	3 step MacAdam
Ottiche	33° ⁽¹⁾
⁽¹⁾ Con la scelta del frontale profondo le ottiche variano da 22° a 23° e da 33° a 42°	
Flusso sorgente	637 lm (3000K, 500mA)
Flusso emesso	293 lm (3000K, 500mA, 16°)

CARATTERISTICHE MECCANICHE

Dimensioni	ø70 mm / 70x70 mm
Peso	300 gr
Materiale corpo	corpo in alluminio pressofuso e Bayblend, ghiera e frontale in alluminio pressofuso

CARATTERISTICHE GENERALI

Temperatura di esercizio	0°C — +45°C
Grado di protezione	IP40, IP44 con filtro
Caratteristiche	UGR <13 per le versioni con frontale piatto e semi-profondo, UGR <19 per le versioni con frontale profondo
Classe di consumo energetico	A / A+ / A++ (modulo LED integrato) in accordo con UE 874/2012
Classe di isolamento	classe III
Calpestable	no
Carrabile	no
Cavi di alimentazione	inclusi 2 cavi in PVC unipolari di 0,30 m
Note	Cablaggio elettrico facilitato. La possibilità di collegare i cavi elettrici direttamente al connettore agevola l'installazione del prodotto; gestione Casambi e controllo tramite app Casambi con elettronica dedicata

DATI FOTOMETRICI

L - 33° CRI 90 flat, round cover

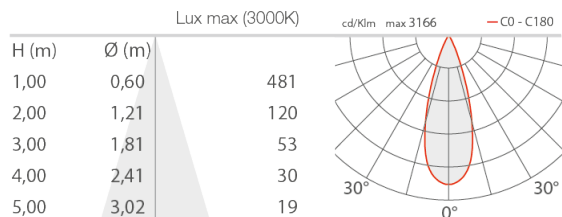

L - 33° CRI 90 flat, square cover

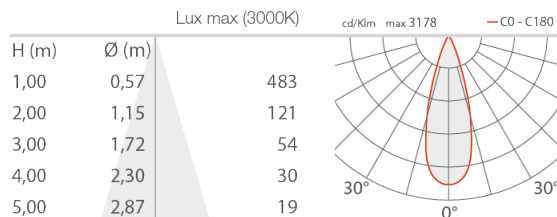

L - 33° CRI 90 shallow, round cover

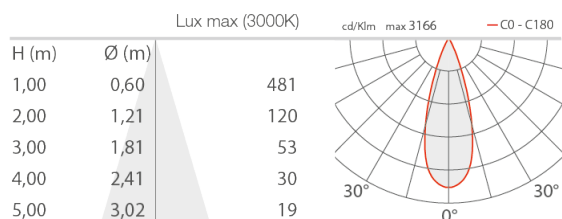

L - 33° CRI 90 shallow, square cover

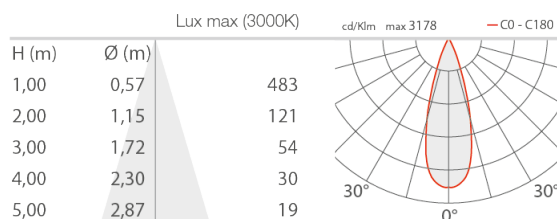

L - 42° CRI 90 deep, round cover

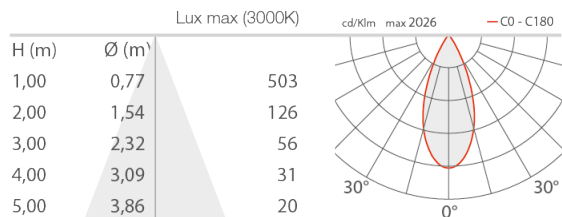

L - 42° CRI 90 deep, square cover

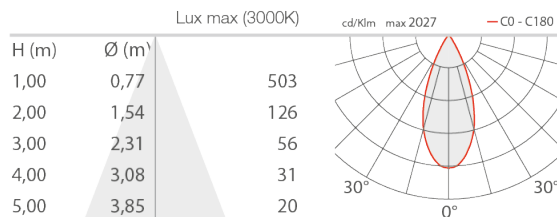

ACCESSORI

Per installazione



WGCC10A1F

Ghiera di fissaggio tonda
per installazione a filo soffitto
Accessori d'installazione non inclusi obbligatori



WGCC10A1T

Ghiera di fissaggio
per installazione in battuta
Accessori d'installazione non inclusi obbligatori



WGCC10A2F

Ghiera di fissaggio quadrata
per installazione a filo soffitto
Accessori d'installazione non inclusi obbligatori



WGCC10A2T

Ghiera di fissaggio
per installazione in battuta
Accessori d'installazione non inclusi obbligatori



WZCC10108

Frontale tondo piatto
primer
Accessori d'installazione non inclusi obbligatori



WZCC1010E

Frontale tondo piatto
bianco
Accessori d'installazione non inclusi obbligatori



WZCC1010N

Frontale tondo piatto
nero
Accessori d'installazione non inclusi obbligatori



WZCC1010Z

Frontale tondo piatto
bronzo antico
Accessori d'installazione non inclusi obbligatori



WZCC10208

Frontale quadrato piatto
primer
Accessori d'installazione non inclusi obbligatori

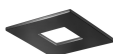

WZCC1020E

Frontale quadrato piatto
bianco
Accessori d'installazione non inclusi obbligatori

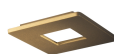

WZCC1020N

Frontale quadrato piatto
nero
Accessori d'installazione non inclusi obbligatori



WZCC1020Z

Frontale quadrato piatto
bronzo antico
Accessori d'installazione non inclusi obbligatori



WZCC10308

Frontale tondo semi-profondo
primer
Accessori d'installazione non inclusi obbligatori



WZCC1030E

Frontale tondo semi-profondo
bianco
Accessori d'installazione non inclusi obbligatori





WZCC1030N

Frontale tondo semi-profondo
nero

Accessori d'installazione non inclusi obbligatori



WZCC1030Z

Frontale tondo semi-profondo
bronzio antico

Accessori d'installazione non inclusi obbligatori



WZCC10408

Frontale quadrato semi-profondo
primer

Accessori d'installazione non inclusi obbligatori



WZCC1040E

Frontale quadrato semi-profondo
bianco

Accessori d'installazione non inclusi obbligatori

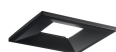

WZCC1040N

Frontale quadrato semi-profondo
nero

Accessori d'installazione non inclusi obbligatori



WZCC1040Z

Frontale quadrato semi-profondo
bronzio antico

Accessori d'installazione non inclusi obbligatori



WZCC10508

Frontale tondo profondo
primer

Accessori d'installazione non inclusi obbligatori



WZCC1050E

Frontale tondo profondo
bianco

Accessori d'installazione non inclusi obbligatori



WZCC1050N

Frontale tondo profondo
nero

Accessori d'installazione non inclusi obbligatori



WZCC1050Z

Frontale tondo profondo
bronzio antico

Accessori d'installazione non inclusi obbligatori



WZCC10608

Frontale quadrato profondo
primer

Accessori d'installazione non inclusi obbligatori

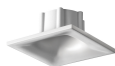

WZCC1060E

Frontale quadrato profondo
bianco

Accessori d'installazione non inclusi obbligatori



WZCC1060N

Frontale quadrato profondo
nero

Accessori d'installazione non inclusi obbligatori



WZCC1060Z

Frontale quadrato profondo
bronzo antico

Accessori d'installazione non inclusi obbligatori

Antiabbagliamento

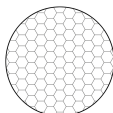

WHCC10A1

Nido d'ape

frontale tondo: piatto, semi-profondo, profondo
frontale quadrato: profondo

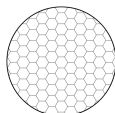

WHCC10A2

Nido d'ape

frontale quadrato: piatto, semi-profondo

Ottici

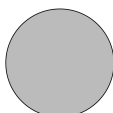

WRCC10R1D

Filtro diffusore

frontale tondo: piatto, semi-profondo, profondo
frontale quadrato: profondo



WRCC10R1W

Filtro ellittico

L'inserimento del filtro varia l'emissione luminosa, si invita a consultare le curve fotometriche.

frontale tondo: piatto, semi-profondo, profondo
frontale quadrato: profondo

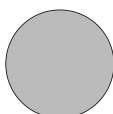

WRCC10S1D



WRCC10S1W

Filtro diffusore

frontale quadrato: piatto, semi-profondo

Filtro ellittico

L'inserimento del filtro varia l'emissione luminosa, si invita a consultare le curve fotometriche.

frontale quadrato: piatto, semi-profondo

Altro



WRCC10R1T

Schermo IP44 trasparente

frontale tondo: piatto, semi-profondo, profondo

frontale quadrato: profondo



WRCC10S1T

Schermo IP44 trasparente

frontale quadrato: piatto, semi-profondo

Le informazioni contenute nel presente documento possono essere modificate in qualsiasi momento senza preavviso e non comportano l'assunzione, nemmeno implicita, di alcuna obbligazione da parte di L&L Luce&Light srl