











Made in Italy

 Bitpop 4.1, codice: BP411115WWD  
Incassi da interno

13/12/2022 Rev. 27



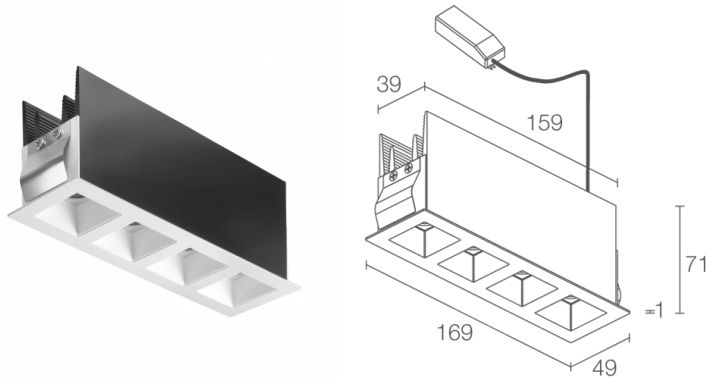

 kg 0,42
  162x42 mm
  IP40
  DALI
  PUSH
 



## DESCRIZIONE

incasso downlight da interno; a incasso (soffitto: a filo o arretrato); Potenza assorbita: 26W; Alimentazione: 230Vac; Flusso sorgente: 1920 lm (3000K, 26W); Flusso emesso: 1340 lm (3000K, 30°, 26W); 4 power LED High Intensity, 3 step MacAdam, 50000h L85 B10 (Ta 25°C); Colore LED: 3000K; Ottiche: 17°x45°: sistema ottico composto da 4 lenti TIR ellittiche combinate con filtri tecnici ad alta qualità, installate arretrate all'interno di elementi in policarbonato in pasta bianca lucida per garantire un'elevata qualità e comfort visivo; CRI Indice resa cromatica: >90; Materiale corpo: radiatore ricavato da profilato in alluminio con funzione di elemento di raffreddamento, successivamente anodizzato nero; provvisto di molle in acciaio armonico AISI 301; Finitura cornice - vano ottico: cornice da incasso in acciaio verniciato bianco, vano ottico bianco (RAL 9003); Finitura RAL su richiesta; Installazione: installazione tramite fissaggio con molle su cartongesso. Disponibile cassaforma per muratura o cassaforma per installazione trimless, arretrata di 8 mm solo su cartongesso; Spessore della superficie d'incasso: min 7,5 mm, max 20 mm; alimentatore incluso; incluso cavo di 0,30 m; Gestione: PUSH, DALI; Grado di protezione: IP40; UGR < 10 per le ottiche 17° e 30°; su richiesta disponibile la versione con gestione Casambi, controllabile tramite app Casambi; Temperatura di esercizio: 0°C — +45°C; Sicurezza fotobiologica: gruppo rischio 1 secondo EN 62471:2006; Classe di isolamento: classe II; Peso: 420 g; Dimensioni: 169x49x71 mm; Foro d'incasso: 162x42 mm; Volume tecnico per dissipazione: 340x100x130 mm; Classe di consumo energetico: A / A+ / A++ (modulo LED integrato) in accordo con UE 874/2012; Accessori: WC8702 Cassaforma per installazione a filo su soffitto in muratura, WC8705 Cassaforma per installazione arretrata su soffitto in cartongesso - bianco, WC8705N Cassaforma per installazione arretrata su soffitto in cartongesso - nero; Testato e approvato tramite E.O.L. test (End Of Line test) con prova di funzionamento e verifica dei parametri elettrici di assorbimento.

Stato: Disponibile

### CARATTERISTICHE ELETTRICHE

Potenza assorbita	26W
Alimentazione	230Vac
Alimentatore	alimentatore incluso
Gestione	PUSH, DALI

### CARATTERISTICHE ILLUMINOTECNICHE

Numero e tipo LED	4 power LED High Intensity
Durata media LED	50000h L85 B10 (Ta 25°C)
Colore LED	3000K
CRI Indice resa cromatica	>90
Binning	3 step MacAdam
Ottiche	17°x45°
Flusso sorgente	1920 lm (3000K, 26W)
Flusso emesso	1340 lm (3000K, 30°, 26W)

### CARATTERISTICHE MECCANICHE

Dimensioni	169x49x71 mm
Peso	420 g
Finitura cornice - vano ottico	bianco - bianco RAL 9003
Fissaggio	con molle di fissaggio o con cassaforma
Materiale corpo	corpo in alluminio anodizzato nero, ghiera in acciaio
Foro d'incasso	162x42 mm
Volume tecnico per dissipazione	340x100x130 mm

### CARATTERISTICHE GENERALI

Grado di protezione	IP40
Temperatura di esercizio	0°C — +45°C
Caratteristiche	UGR < 10 per le ottiche 17° e 30°
Classe di consumo energetico	A / A+ / A++ (modulo LED integrato) in accordo con UE 874/2012
Classe di isolamento	classe II
Calpestabile	no
Carrabile	no
Cavi di alimentazione	incluso cavo di 0,30 m
Sicurezza fotobiologica	gruppo rischio 1 secondo EN 62471:2006
Note	su richiesta disponibile la versione con gestione Casambi, controllabile tramite app Casambi

**DATI FOTOMETRICI**

W – 17°x45°

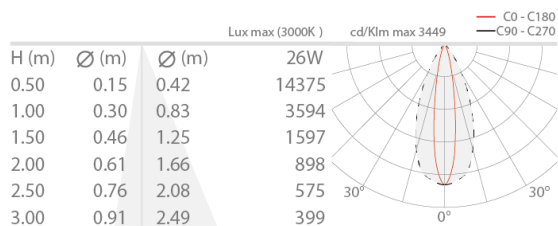

**ACCESSORI**

**Per installazione**

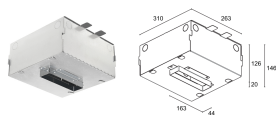

**WC8702**

Cassaforma per installazione a filo su soffitto in muratura

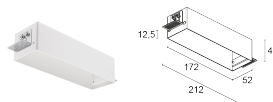

**WC8705**

Cassaforma per installazione arretrata su soffitto in cartongesso - bianco

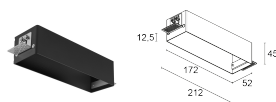

**WC8705N**

Cassaforma per installazione arretrata su soffitto in cartongesso - nero

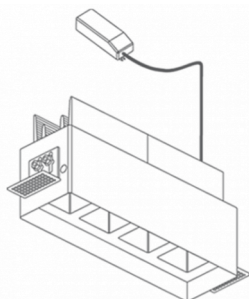

Installazione arretrata con cassaforma

Le informazioni contenute nel presente documento possono essere modificate in qualsiasi momento senza preavviso e non comportano l'assunzione, nemmeno implicita, di alcuna obbligazione da parte di L&L Luce&Light srl