

Made in Italy

 Bitpop 4.1, codice: BP411109LN0  
Incassi da interno

13/12/2022 Rev. 27





 kg 0,42
  162x42 mm
  IP40
  A A+ A++

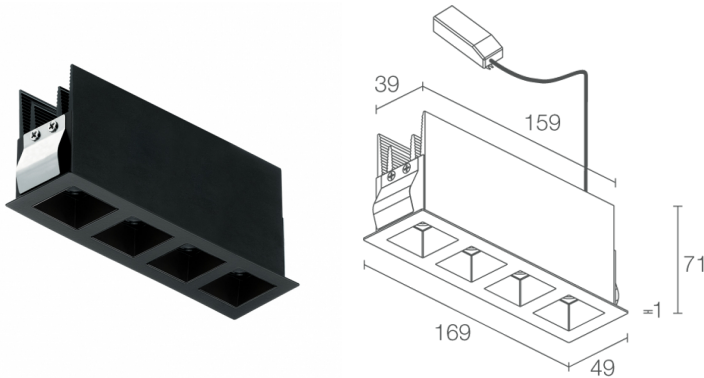

## DESCRIZIONE

incasso downlight da interno; a incasso (soffitto: a filo o arretrato); Potenza assorbita: 26W; Alimentazione: 230Vac; Flusso sorgente: 1920 lm (3000K, 26W); Flusso emesso: 1340 lm (3000K, 30°, 26W); 4 power LED High Intensity, 3 step MacAdam, 50000h L85 B10 (Ta 25°C); Colore LED: 4000K; Ottiche: 42°: sistema ottico composto da 4 lenti TIR, installate arretrate all'interno di elementi in policarbonato in pasta nera lucida per garantire un'elevata qualità e comfort visivo; CRI Indice resa cromatica: 80; Materiale corpo: radiatore ricavato da profilato in alluminio con funzione di elemento di raffreddamento, successivamente anodizzato nero; provvisto di molle in acciaio armonico AISI 301; Finitura cornice - vano ottico: cornice da incasso in acciaio verniciato nero, vano ottico nero (RAL 9005); Finitura RAL su richiesta; Installazione: installazione tramite fissaggio con molle su cartongesso. Disponibile cassaforma per muratura o cassaforma per installazione trimless, arretrata di 8 mm solo su cartongesso; Spessore della superficie d'incasso: min 7,5 mm, max 20 mm; alimentatore incluso; incluso cavo di 0,30 m; Gestione: ON/OFF; Grado di protezione: IP40; UGR < 10 per le ottiche 17° e 30°; su richiesta disponibile la versione con gestione Casambi, controllabile tramite app Casambi; Temperatura di esercizio: 0°C — +45°C; Sicurezza fotobiologica: gruppo rischio 1 secondo EN 62471:2006; Classe di isolamento: classe II; Peso: 420 g; Dimensioni: 169x49x71 mm; Foro d'incasso: 162x42 mm; Volume tecnico per dissipazione: 340x100x130 mm; Classe di consumo energetico: A / A+ / A++ (modulo LED integrato) in accordo con UE 874/2012; Accessori: WC8702 Cassaforma per installazione a filo su soffitto in muratura, WC8705 Cassaforma per installazione arretrata su soffitto in cartongesso - bianco, WC8705N Cassaforma per installazione arretrata su soffitto in cartongesso - nero; Testato e approvato tramite E.O.L. test (End Of Line test) con prova di funzionamento e verifica dei parametri elettrici di assorbimento.

Stato: Disponibile

### CARATTERISTICHE ELETTRICHE

|                   |                      |
|-------------------|----------------------|
| Potenza assorbita | 26W                  |
| Alimentazione     | 230Vac               |
| Alimentatore      | alimentatore incluso |
| Gestione          | ON/OFF               |

### CARATTERISTICHE ILLUMINOTECNICHE

|                           |                            |
|---------------------------|----------------------------|
| Numero e tipo LED         | 4 power LED High Intensity |
| Durata media LED          | 50000h L85 B10 (Ta 25°C)   |
| Colore LED                | 4000K                      |
| CRI Indice resa cromatica | 80                         |
| Binning                   | 3 step MacAdam             |
| Ottiche                   | 42°                        |
| Flusso sorgente           | 1920 lm (3000K, 26W)       |
| Flusso emesso             | 1340 lm (3000K, 30°, 26W)  |

### CARATTERISTICHE MECCANICHE

|                                 |   |
|---------------------------------|---|
| Dimensioni                      | 169x49x71 mm  |
| Peso                            | 420 g   |
| Finitura cornice - vano ottico  | nero - nero RAL 9005                                  |
| Fissaggio                       | con molle di fissaggio o con cassaforma               |
| Materiale corpo                 | corpo in alluminio anodizzato nero, ghiera in acciaio |
| Foro d'incasso                  | 162x42 mm   |
| Volume tecnico per dissipazione | 340x100x130 mm  |

### CARATTERISTICHE GENERALI

|                              |  |
|------------------------------|--|
| Grado di protezione          | IP40   |
| Temperatura di esercizio     | 0°C — +45°C  |
| Caratteristiche              | UGR < 10 per le ottiche 17° e 30°  |
| Classe di consumo energetico | A / A+ / A++ (modulo LED integrato) in accordo con UE 874/2012                               |
| Classe di isolamento         | classe II  |
| Calpestabile                 | no   |
| Carrabile                    | no   |
| Cavi di alimentazione        | incluso cavo di 0,30 m   |
| Sicurezza fotobiologica      | gruppo rischio 1 secondo EN 62471:2006   |
| Note                         | su richiesta disponibile la versione con gestione Casambi, controllabile tramite app Casambi |

## DATI FOTOMETRICI

L - 42°

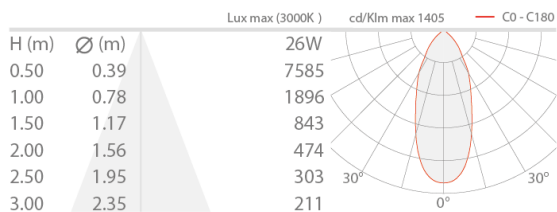

## ACCESSORI

### Per installazione

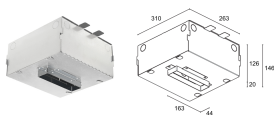

#### WC8702

Cassaforma per installazione a filo su soffitto in muratura

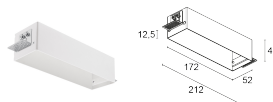

#### WC8705

Cassaforma per installazione arretrata su soffitto in cartongesso - bianco

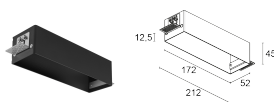

#### WC8705N

Cassaforma per installazione arretrata su soffitto in cartongesso - nero

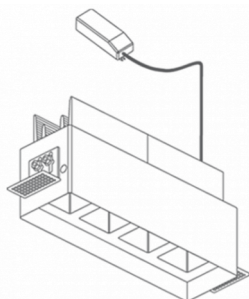

Installazione arretrata con cassaforma

Le informazioni contenute nel presente documento possono essere modificate in qualsiasi momento senza preavviso e non comportano l'assunzione, nemmeno implicita, di alcuna obbligazione da parte di L&L Luce&Light srl