



Caratteristiche elettriche

Tensione nominale di isolamento IEC/EN	V	1000
Tensione nominale di tenuta ad impulso (Uimp)	kV	4
Tensione di funzionamento nominale AC (IEC)	VAC	400...440
Frequenza nominale	Hz	50/60
Corrente nominale (In)	A	63
Corrente di cortocircuito (IEC)	kA	25 with gG fuses rated 63A 15 with gG fuses rated 125A
Durata elettrica	cycles	1000

Condizioni ambientali

Temperatura di impiego	min	°C	-25
	max	°C	+70
Temperatura di stoccaggio	min	°C	-25
	max	°C	+70
Altitudine massima	m		2000

Caratteristiche meccaniche

Posizione di montaggio	Normale	Piano verticale		
Fissaggio		Guida DIN 35mm		
Coppia di serraggio terminali	min	Nm	3.2	
	max	Nm	3.5	
	min	Ibin	28.3	
	max	Ibin	31	
Attacchi utensile		Pz2		
Sezione dei conduttori	IEC	min	mm ²	1
		max	mm ²	50
	AWG/Kcmil	min		16
		max	kcmil	1
Durata meccanica	cycles		7000	
Peso prodotto	g		250	
Grado di inquinamento			3	

Dimensioni

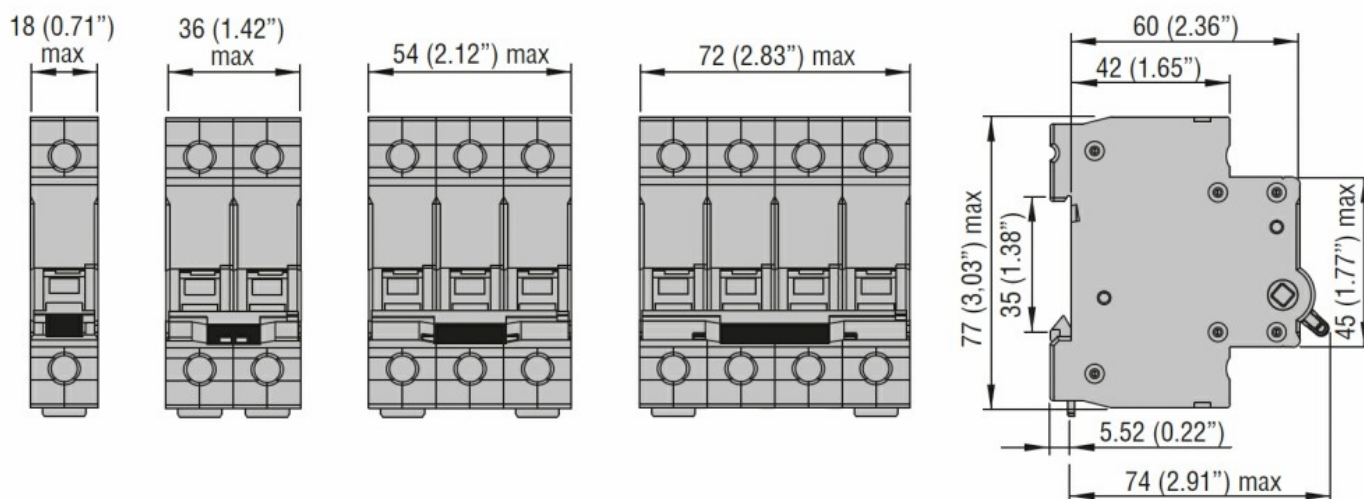

Schemi elettrici

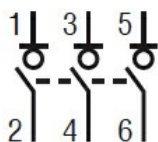

Omologazioni e conformità

Omologazioni

IEC/EN/BS 60947-3.

Certificazioni

EAC

TÜV-Rheinland

Classificazione ETIM

ETIM 8.0

EC000042 -
Interruttore
magnetotermico