



Caratteristiche generali

Diametro	mm - inch	70 / 2.75
Materiale		Plastica

Caratteristiche meccaniche

Peso prodotto	g	94
---------------	---	----

Condizioni ambientali

Temperatura

Temperatura di impiego

min	°C	-30
max	°C	+50

Dimensioni

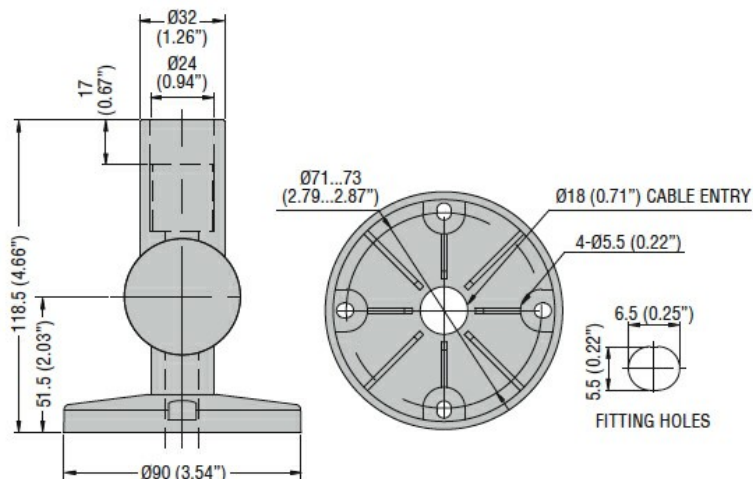

Omologazioni e conformità

Conformità

IEC/EN/BS 60947-1
IEC/EN/BS 60947-5-1

Classificazione ETIM

ETIM 8.0

EC001153 -
Staffa a muro per
fissaggio colonna
segnaletica