



Caratteristiche generali

Colore Giallo

Caratteristiche elettriche

Tensione di alimentazione (AC) V 110...120

Caratteristiche meccaniche

Posizione di montaggio Ammessa Qualsiasi

Peso prodotto g 22

Condizioni ambientali

Temperatura

Temperatura di impiego

min	°C	-25
max	°C	+60

Temperatura di stoccaggio

min	°C	-40
max	°C	+85

Dimensioni

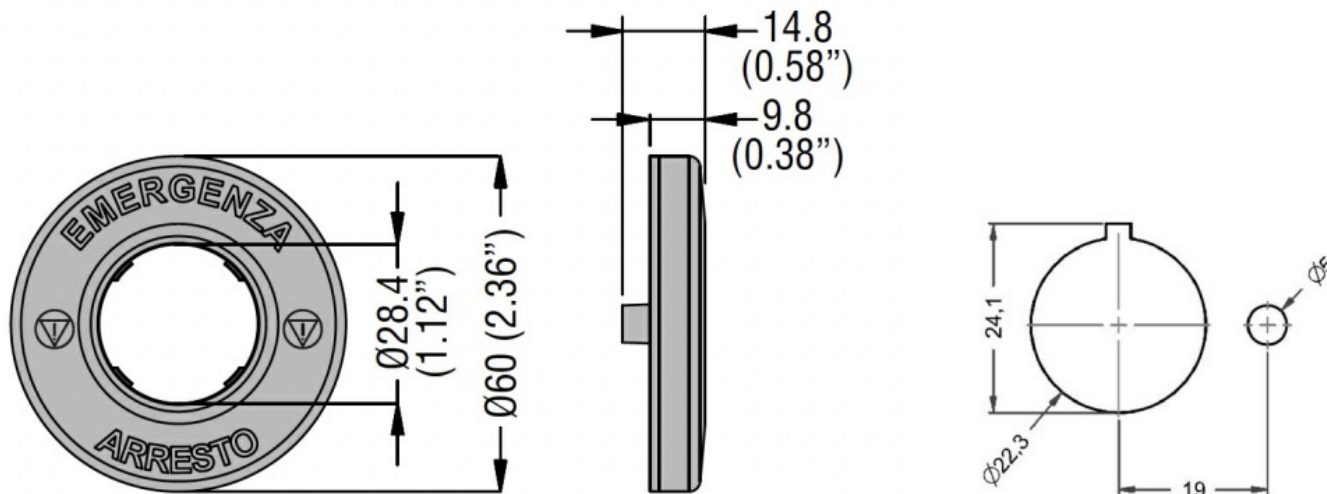

Schemi elettrici

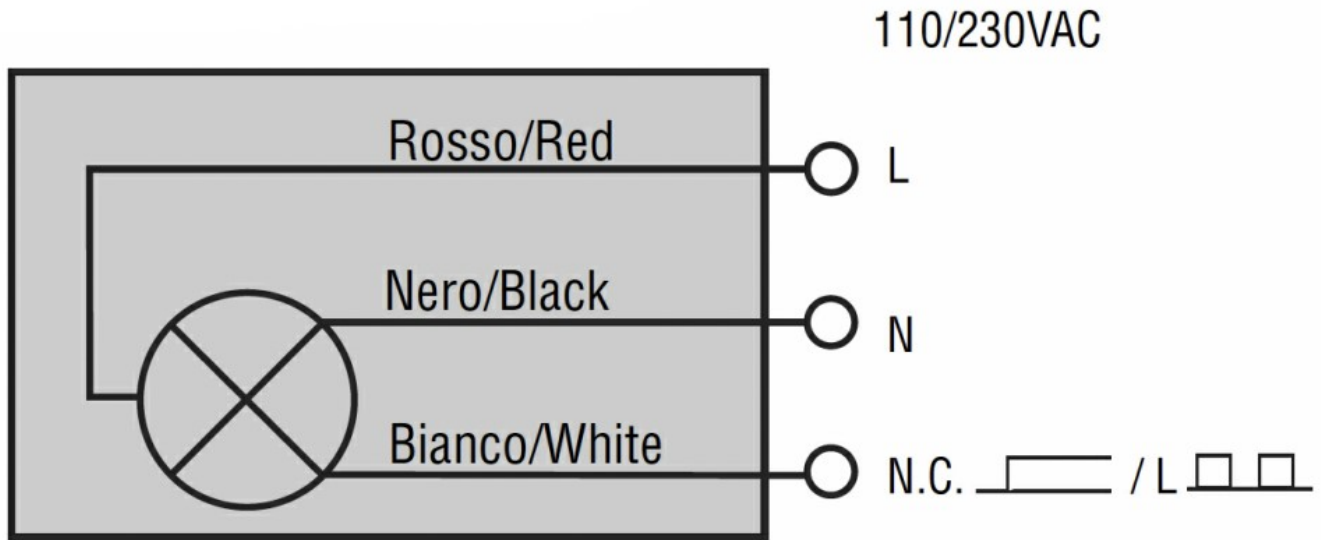

Omologazioni e conformità

Conformità

IEC/EN 60947-1
IEC/EN 60947-5-1