



Alimentazione ausiliaria Us

Limiti di funzionamento tensione ausiliaria
AC

	max	VAC	456
Frequenza di impiego	min	Hz	45
	max	Hz	66
Frequenza nominale		Hz	50
Potenza assorbita	max	VA	3.5
Potenza massima dissipata		W	2.7

Ingressi di misura della tensione

Tensione nominale (Ue)

	fase-fase	VAC	400
	fase-neutro	VAC	230
Campo di misura	fase-fase	VAC	323...456
	fase-neutro	VAC	187...264
Modalità di inserzione			Via CT

Corrente

massima (Imax)	A	6
minima (Imin)	A	0.05
nominale (Iref-Ib)	A	5
di start (Ist)	mA	0.010
di transazione (Itr)	A	0.25

Accuratezza

Energia attiva	Classe B (EN 50470-3)
Energia reattiva	Classe 2 (IEC/EN 62053-23)

Caratteristiche di uscita

Impulsi LED	pulse/kWh	10000
Durata impulso LED	ms	30

Isolamenti

Tensione nominale di isolamento IEC/EN	V	250
Tensione nominale di tenuta ad impulso (Uimp)	kV	6
Tensione di tenuta alla frequenza di esercizio	kV	4

Funzioni

Tipo di porta di comunicazione	RS485
--------------------------------	-------

Caratteristiche meccaniche

Tipo custodia	Poliammide		
Attacchi tipo	Fissi		
Sezione conduttori	min	mm ²	0.2

		max	mm ²	4 for supply voltage measurement; 2.5 for current measurement
		min	AWG	24
		max	AWG	12
Coppia di serraggio (Max)				
			Nm	0.8
			lbin	7
Fissaggio				
				Guida DIN
Peso prodotto				
			g	332
Condizioni ambientali				
Temperatura				
	Temperatura di impiego			
		min	°C	-25
		max	°C	+55
	Temperatura di stoccaggio			
		min	°C	-25
		max	°C	+70
Umidità relativa				
			%	<80
Altitudine massima				
			m	2000
Grado di inquinamento massimo				
				2
Categoria di sovratensione				
				III
Grado di protezione				
				IP40 (Front)
Ambiente meccanico				
				Classe M1
Ambiente magnetico				
				Class E2

Dimensioni

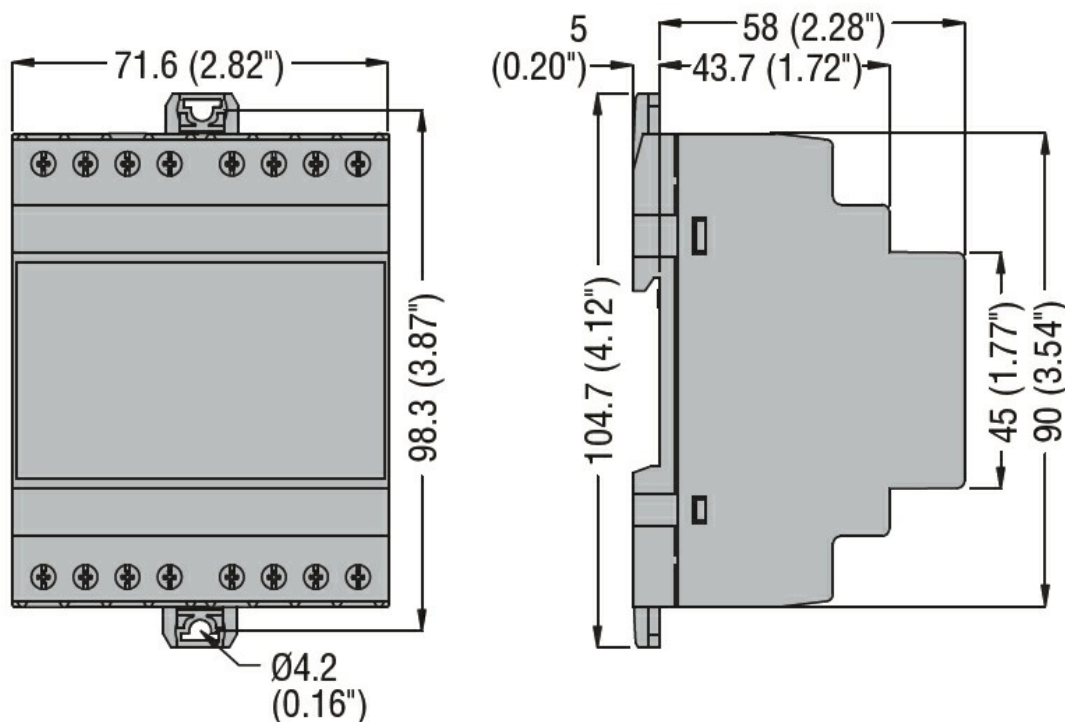

Schemi elettrici

Single-phase

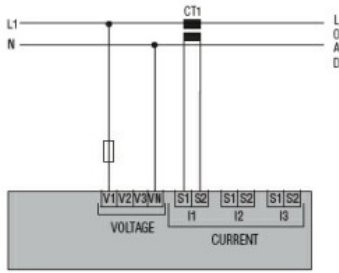

Two-phase

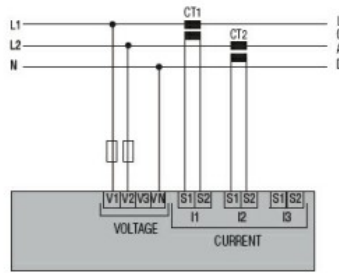

Three-phase with or without neutral

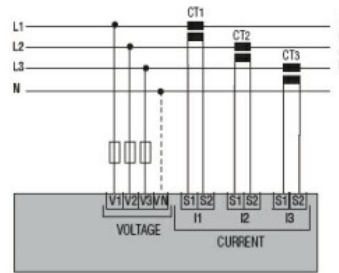

Three-phase without neutral in ARON connection

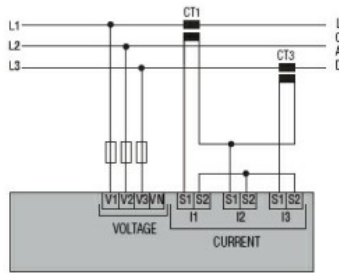
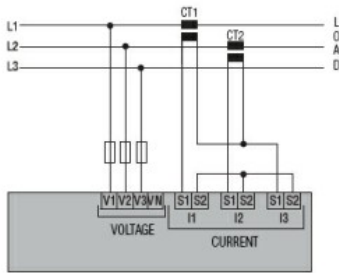

Tariff input

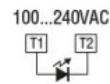

Pulse output 30VDC 50mA for DME D305 T2

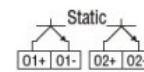

RS485 for DME D330



M-Bus for DME D332

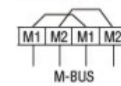

Omologazioni e conformità

Conformità

EN50470-1

EN50470-3

TR 50579

Omologazioni

EAC

MID (moduli B + D)

RCM

Classificazione ETIM

ETIM 8.0

EC001506 -
Contatore di
energia elettrica