



Caratteristiche elettriche

Corrente d'impiego max ($\leq 440V$) A 195

Componenti forniti di serie

Contattore fornito di serie

BF11500A /
BF11500A /
BF8000A

Relè termico standard fornito

No

Relè termico da acquistare a parte

RF200

Contatti ausiliari forniti di serie

BFX1020 /
BFX1011 /
BFX1011

Caratteristiche dei contatti

Potenze normalizzate dei motori

230V	kW	55
400V	kW	110
440V	kW	110
500V	kW	132

Caratteristiche meccaniche

Peso prodotto

g 7500

Dimensioni

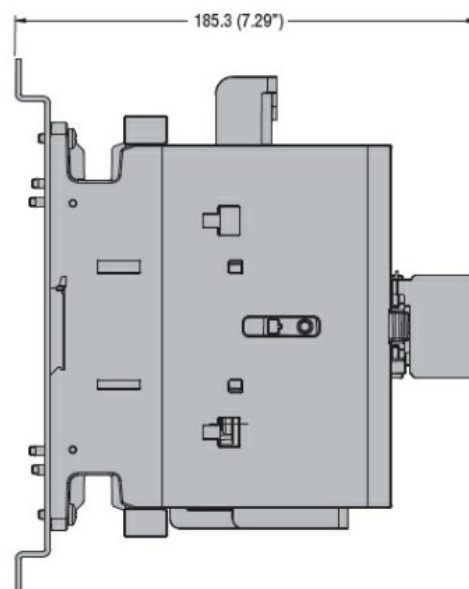
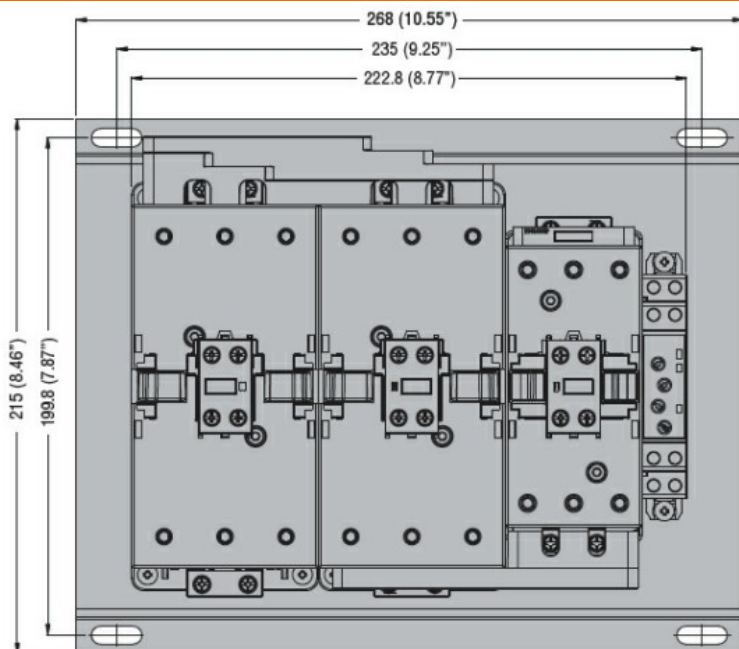

Schemi elettrici

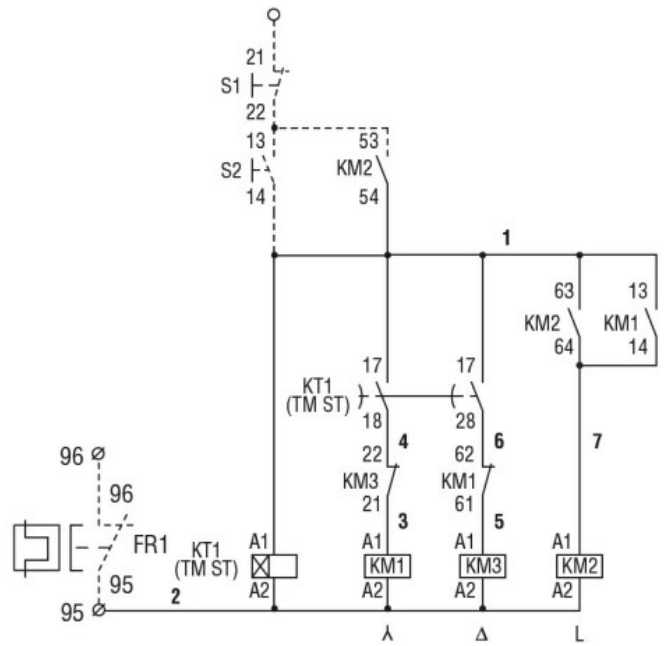

Omologazioni e conformità

Conformità

IEC/EN 60947-1
IEC/EN 60947-4-1

Omologazioni

/

Classificazione ETIM

ETIM 8.0

EC001037 -
Combinazione
starter motore