



Denominazione del prodotto	Interruttore sezionatore con fusibile		
Tipo	GE		
Tipo di fusibile	BS		
Numero di poli	Nr.	3	
Tipo di tensione di funzionamento		AC	
Caratteristiche dei contatti			
Corrente convenzionale termica in aria libera I _{th} IEC	A	200	
Tensione nominale di isolamento IEC/EN	V	800	
Tensione nominale di tenuta ad impulso (U _{imp})	kV	8	
Corrente di impiego I _e			
AC21A			
	400V	A	200
	500V	A	200
	690V	A	200
AC22A			
	400V	A	200
	500V	A	200
	690V	A	200
AC23A			
	400V	A	200
	500V	A	200
	690V	A	160
Potenza dissipata per polo max	W	13	
Potenza nominale AC23A			
	400V	kW	110
	690V	kW	132
Corrente condizionale di corto circuito (rms)	kA	100	
Energia specifica passante I ² t	kA ² s	0.478	
Potere di chiusura AC23A 400V	A	2000	
Potere di apertura AC23A 400V	A	1600	
Durata meccanica	cycles	10000	
Durata elettrica AC21A	cycles	1000 (AC23A 400V)	
Caratteristiche meccaniche			
Posizione di montaggio	Normale Ammessa	Piano verticale Qualsiasi	
Fissaggio		A vite	
Attacchi	tipo vite	Barra M8	
Coppia di serraggio terminali	max	Nm	13
	max	lbin	10

Sezione dei conduttori

Dimensioni max barre

25x3

Condizioni ambientali

Temperatura di impiego

min °C -25
max °C 55

Temperatura di stoccaggio

min °C -40
max °C 70

Altitudine massima

m 3000

Tolleranze e protezioni

Grado di protezione IP frontale

IP20

Grado di inquinamento

3

Dimensioni

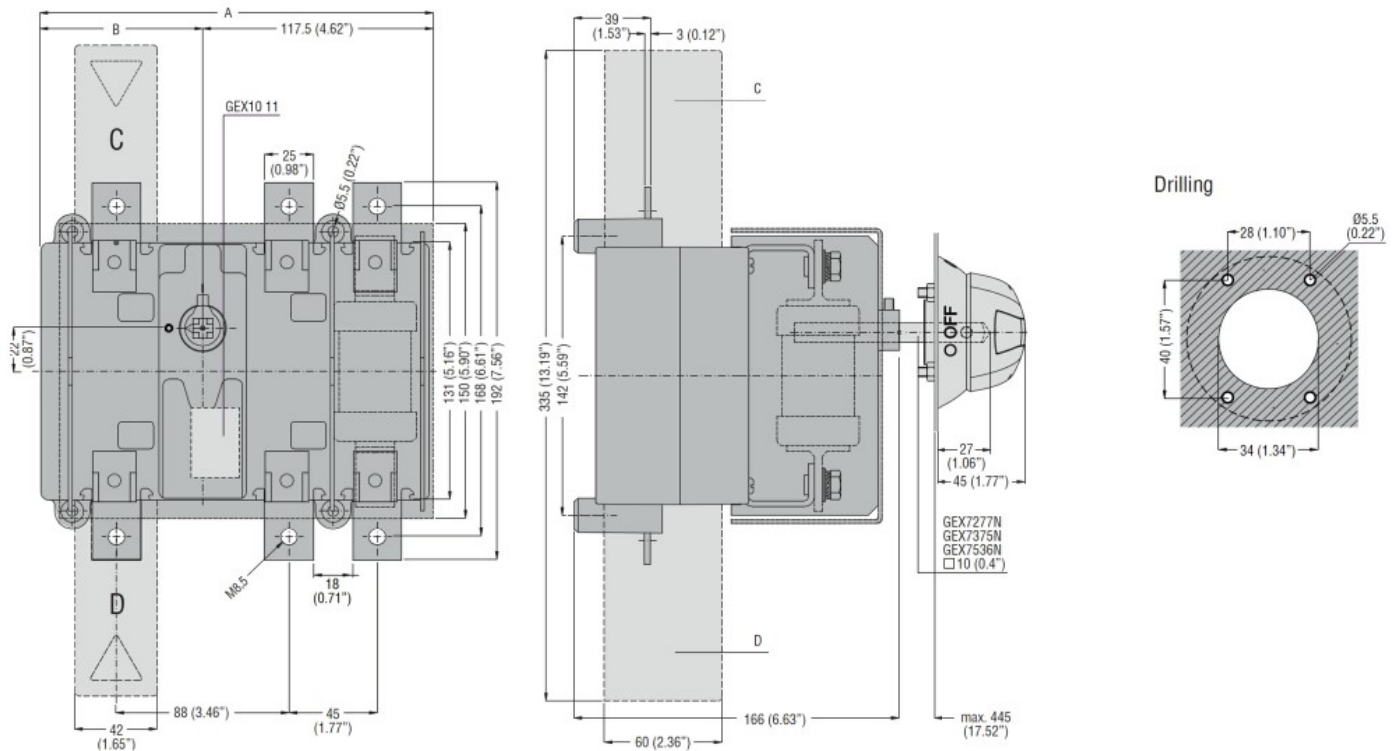

Schemi elettrici

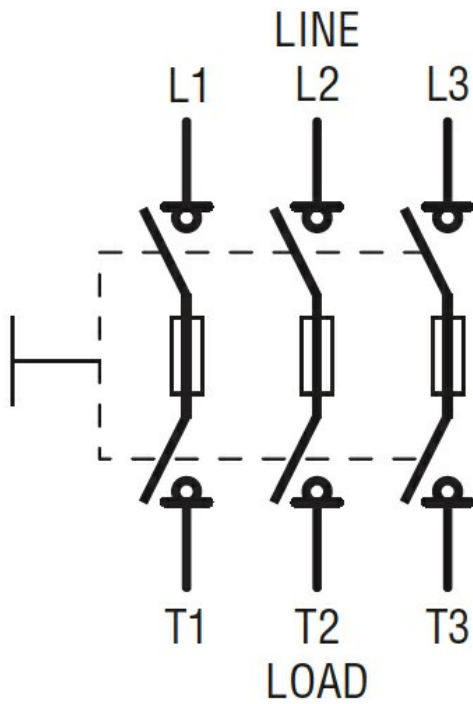

Omologazioni e conformità

Omologazioni

IEC/EN 60947-1

IEC/EN 60947-3

Certificazioni

EAC

Classificazione ETIM

ETIM 8.0

EC000216 -
Sezionatore