

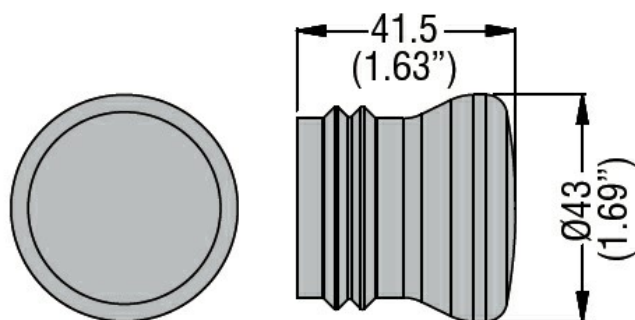

Właściwości mechaniczne

Masa g 12

Wymiary



Certyfikaty i zgodność

Zgodność /

Certyfikaty /

Klasyfikacja ETIM

ETIM 8,0

EC002040 -
Osłona ochronna
do urządzeń
sterowniczych