

Uplights | 1 arrayLED 25 W DC 24/48 V
 RGBW - 2700
C00922SAHSP

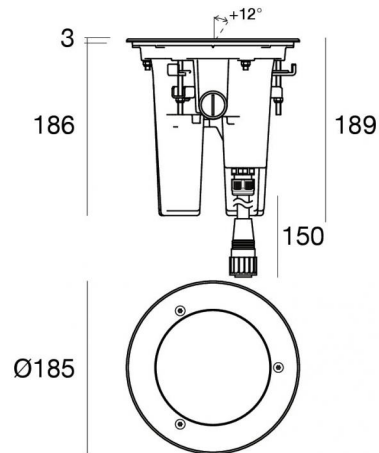

Dati tecnici	
Tipologia	Carrabile
Posizione installativa	Pavimento
Ambiente installativo	Outdoor
Sorgente luminosa	Tecnologia LED
Struttura del circuito	arrayLED
Ottica	Spot
Direzione emissione luminosa	verso l'alto
Potenza nominale	25 W DC
Potenza totale	33 W
CCT / Tonalità	RGBW - 2700 K
C.C. / C.V.	CV
Classe di isolamento	3
IP	IP67
IK	IK10
Prova del filo incandescente	850°
Montaggio diretto su superfici normalmente infiammabili	No
CE	Si
Driver incluso	Convertitore 24/48V
Articolo dimmerabile	DMX-RDM
Orientabilità	No
Basculante	Si
angolo totale (piano verticale)	12 °
Calpestabilità	Si
Carrabilità	5000 Kg
Cavo incluso	Si
Lunghezza del cavo	0.15 m
Resinatura	No
Tipologia di emissione luminosa	Singola emissione
Peso netto	3 Kg
Protezione scariche elettrostatiche	No
Protezione surge	No
Caratteristiche tecnologiche prodotto	Acquastop

Finitura Finitura corpo

Materiale	Alluminio Pressofuso EN AB - 46100
Colore	Matt black (R9005)
Lavorazione	Anodizzazione poro aperto + Verniciatura a polvere

Finitura Finitura diffusore

Materiale	Vetro extra chiaro - Temprato
Colore	Transparent

Finitura Finitura flangia

Materiale	Acciaio AISI 316
Colore	acciaio
Lavorazione	spazzolatura

Cavi Elettrificazione+segnale

Connettore cavo	All-in-one
IP (locked condition)	67

Flusso luminoso nominale per singolo colore - RGBW - 2700K

N. Led	Rosso	Verde	Blu	Bianco
1	392 lm	496 lm	95 lm	432 lm

Uplights | 1 arrayLED 25 W DC 24/48 V | RGBW - 2700 | Base C00922SAHSP

Uplights a singola emissione per applicazione outdoor. La sorgente luminosa LED, di colore rgbw - 2700 k, con distribuzione luminosa Spot, è composta da 1 LED arrayed, con una CCT RGB-W 2700 K.

Prodotto impiegabile per installazioni in zone costiere ad alta salinità e con elevata esposizione agli agenti atmosferici.

Il corpo dell'apparecchio, realizzato in alluminio pressofuso en ab - 46100, presenta una finitura di colore matt black (r9005), ottenuta tramite anodizzazione poro aperto + verniciatura a polvere; il diffusore è prodotto in vetro extra chiaro - temprato.

Trattamento superficiale del corpo del prodotto con conversione chimica dell'alluminio e successiva verniciatura a polveri poliestere, utilizzando esclusivamente vernici conformi allo standard Qualicoat. La flangia del prodotto è realizzata in acciaio, materiale che assicura elevata robustezza, superiore resistenza meccanica e una durabilità prolungata, garantendo la massima affidabilità del componente nel tempo.

Il grado di protezione è IP67; il peso complessivo è di 3 kg.

La potenza assorbita dall'apparecchio è di 25 W Il cavo per l'alimentazione è incluso e presenta una lunghezza di 0.15 m.

L'apparecchio presenta una classe di isolamento III ed è installabile a pavimento su muratura con controcassa cod. 83328.

Conforme alla norma EN 60598-1 e alle relative prescrizioni particolari.

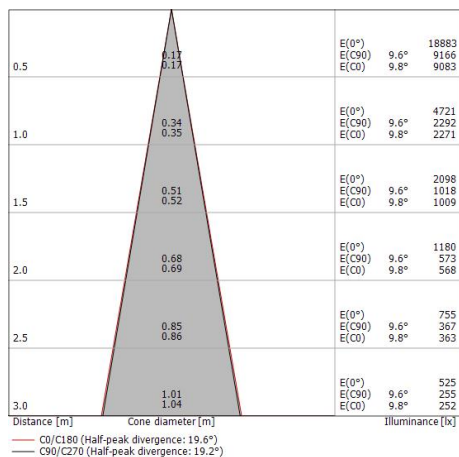
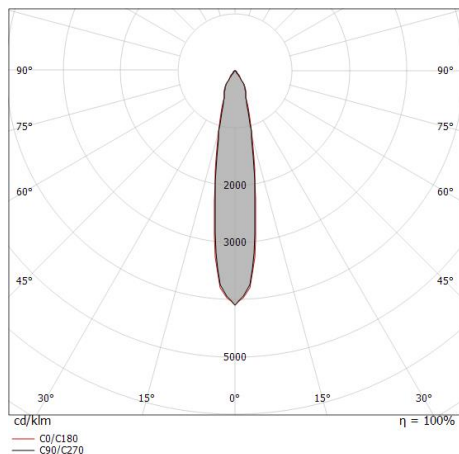

Caratteristiche Illuminotecniche

Flusso luminoso apparecchio	1154 lm
Potenza reale apparecchio	33 W
Efficienza reale apparecchio	34 lm/W
Deviazione standard di corrispondenza colore	5 Step MacAdam
Temperatura standard dell'ambiente di esercizio	-20 / +50°C
Temperatura tipica sul vetro	40°C









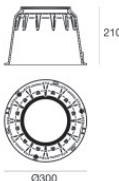

UGR

UGR axial	15.7
UGR transversal	15.6
X=4H Y=8H	S=0.25H
Reflection factor	70/50/20

OPTICAL

Ottica C0/C180	19°
Light distribution simmetry	Symmetrical

Suelo_RXJ | Uplights | Accessories
C00922SAHSP

		<p>Controcassa posizione installativa: pavimento, terreno; tipo installazione: muratura L=300mm, H=210mm, D=300mm. Materiale:Plastica ABS, colore:Black.</p>	<p>Code <u>83328</u></p>
		<p>Accessori per controcasse - Fondello per controcassa Materiale:Ferro Zincato, colore:grigio, lavorazione:zincatura.</p>	<p>Code <u>83330</u></p>
		<p>Dima - Dima per cementazione (Per versione con flangia a raso)</p>	<p>Code <u>83331</u></p>
<p>L. 1m</p> 		<p>Cavo e connettore Tipologia cavo power + signal cable allinone; Lunghezza 1000 mm; isolamento doppio con schermatura per segnale; diametro esterno: 12.6 mm; colori: bianco - blu - rosso - grigio - marrone - giallo-verde.</p>	<p>Code <u>98660</u></p>
<p>L. 5m</p> 		<p>Cavo e connettore Tipologia cavo power + signal cable allinone; Lunghezza 5000 mm; isolamento doppio con schermatura per segnale; diametro esterno: 12.6 mm; colori: bianco - blu - rosso - grigio - marrone - giallo-verde.</p>	<p>Code <u>98661</u></p>
<p>L. 1m</p> 		<p>Cavo e connettore Tipologia cavo power + signal cable allinone; Lunghezza 1000 mm; isolamento doppio con schermatura per segnale; diametro esterno: 12.6 mm.</p>	<p>Code <u>98662</u></p>
<p>L. 5m</p> 		<p>Cavo e connettore Tipologia cavo power + signal cable allinone; Lunghezza 5000 mm; isolamento doppio con schermatura per segnale; diametro esterno: 12.6 mm.</p>	<p>Code <u>98663</u></p>
		<p>Connettore - Connettore per collegamenti in parallelo Tipologia cavo power + signal cable allinone; ; isolamento doppio con schermatura per segnale.</p>	<p>Code <u>C-W400004</u></p>

Suelo_RXJ | Uplights | Accessories
C00922SAHSP

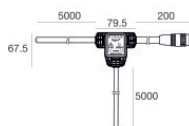

Connettore - Start splitter

Tipologia cavo power + signal cable allinone; Lunghezza 5000 + 5000 + 200 mm; isolamento doppio con schermatura per segnale.

Code

98985

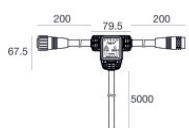

Connettore - Continuity splitter

Tipologia cavo power + signal cable allinone; Lunghezza 200 + 200 + 5000 mm; isolamento doppio con schermatura per segnale.

Code

99390



Connettore - Adattatore chiusura linea DMX per cavi ALLinONE

Tipologia cavo power + signal cable allinone; ; isolamento doppio con schermatura per segnale.

Code

98986