

Sistemi | 198-264 V AC /180-280 V DC
144 topLED 13 W DC - 14.5 W AC | Modular | CRI 90
C00811WHMZZ

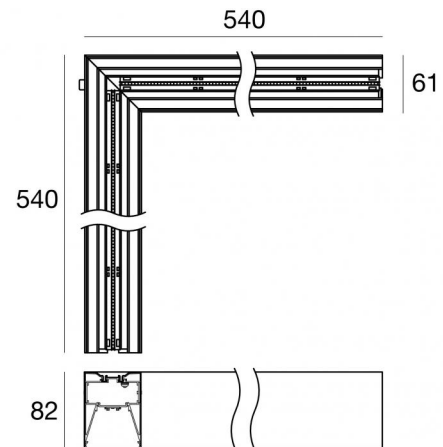

Dati tecnici	
Tipologia	Sistemi
Posizione installativa	Soffitto
Ambiente installativo	Indoor
Sorgente luminosa	Tecnologia LED
Struttura del circuito	topLED
Ottica	No optic
Direzione emissione luminosa	verso il basso
Potenza nominale	13 W DC
Potenza totale	14.5 W
Flusso luminoso sorgente	1984 lm
Tensione nominale di ingresso	220 - 240 V AC
Range di tensione in ingresso	198 - 264 V AC
Frequenza	50 - 60 Hz
CCT / Tonalità	2700 K
Indice di resa cromatica	90 Ra
C.C. / C.V.	AC
Classe di isolamento	1
IP	IP40
IP vano ottico	IP54
Prova del filo incandescente	850°
Montaggio diretto su superfici normalmente infiammabili	Si
CE	Si
Driver incluso	Driver
Articolo dimmerabile	No
Orientabilità	No
Basculante	No
Calpestabilità	No
Carrabilità	No
Cavo incluso	No
Resinatura	No
Tipologia di emissione luminosa	Singola emissione
Peso netto	1.1 Kg
Modularità	Modular
Protezione scariche elettrostatiche	Si
Protezione surge	2 KV
Tecnologia ottica	Dot free

Finitura Finitura corpo

Materiale	Alluminio 6060
Colore	Text white (R9003)
Lavorazione	Verniciatura a polvere termoidurente

Sistemi | 198-264 V AC /180-280 V DC | 144 topLED 13 W DC - 14.5 W AC | Modular | CRI 90 | Combinato + CU200008+1
C00811WHMZZ

Sistemi a singola emissione per applicazione indoor. La sorgente luminosa LED, di colore bianco super caldo, con distribuzione luminosa No optic, è composta da 144 LED topled, con una CCT 2700 K ed un CRI 90; il flusso luminoso della sorgente è di 1984 lm, con un'efficienza nominale di 152.6 lm/W.

Il corpo dell'apparecchio, realizzato in alluminio 6060, presenta una finitura di colore text white (r9003), ottenuta tramite verniciatura a polvere termoindurente.

Il grado di protezione è IP40; il peso complessivo è di 1.1 kg.

La potenza assorbita dall'apparecchio è di 14.5 W

L'apparecchio presenta una classe di isolamento I ed è installabile a soffitto.

Conforme alla norma EN 60598-1 e alle relative prescrizioni particolari.

Classe di efficienza energetica

Questo prodotto contiene 2 sorgenti luminose di classe di efficienza energetica E.

Caratteristiche Illuminotecniche

Resa luminosa apparecchio (LOR)	38 %
Flusso luminoso sorgente	1984 lm
Flusso luminoso apparecchio	754 lm
Potenza reale apparecchio	14.5 W
Efficienza reale apparecchio	52 lm/W
Temperatura di colore	2700 K
Deviazione standard di corrispondenza colore	2 Step MacAdam
Indice di resa cromatica	90 Ra
Temperatura standard dell'ambiente di esercizio	-20 / +50°C
Temperatura tipica sul vetro	40°C

LED Life / Failure Ratio

L70 B10 C0 145600h (at Tj 65 Ta 25)

L80 B10 C0 92440h (at Tj 65 Ta 25)

L90 B10 C0 45500h (at Tj 65 Ta 25)

UGR

UGR axial	23.1
UGR transversal	25.2
X=4H Y=8H	S=0.25H
Reflection factor	70/50/20

OPTICAL

Ottica C90/C270	108°
Ottica C0/C180	129°
Light distribution simmetry	Symmetrical 2 assis

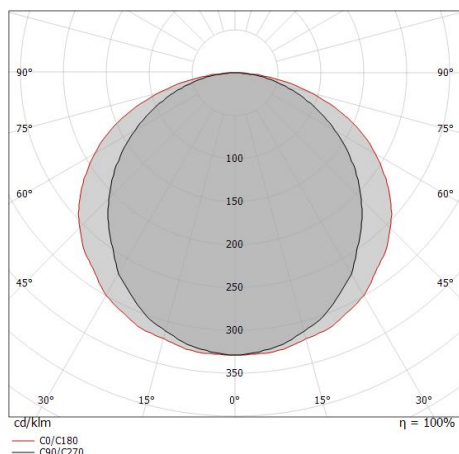

Distance [m]	Cone diameter [m]	illuminance [lx]	E(0°)	E(C90)	E(C0)
0.5	1.38 2.08	993 100 41	54.1°	64.3°	
1.0	2.76 4.16	248 25 10	54.1°	64.3°	
1.5	4.14 6.23	110 11 5	54.1°	64.3°	
2.0	5.53 8.31	62 6 3	54.1°	64.3°	
2.5	6.91 10.39	40 4 2	54.1°	64.3°	
3.0	8.29 12.47	28 3 1	54.1°	64.3°	

Distance [m] Cone diameter [m] illuminance [lx]

— C0/C180 (Half-peak divergence: 128.6°)
 — C90/C270 (Half-peak divergence: 108.2°)

Sistemi | 198-264 V AC /180-280 V DC | 144 topLED 13 W DC - 14.5 W AC | Modular | CRI

90 | Combinato + CU200008+2

C00811WHMZZ

Sistemi a singola emissione per applicazione indoor. La sorgente luminosa LED, di colore bianco super caldo, con distribuzione luminosa No optic, è composta da 144 LED topled, con una CCT 2700 K ed un CRI 90; il flusso luminoso della sorgente è di 1984 lm, con un'efficienza nominale di 152.6 lm/W.

Il corpo dell'apparecchio, realizzato in alluminio 6060, presenta una finitura di colore text white (r9003), ottenuta tramite verniciatura a polvere termoindurente.

Il grado di protezione è IP40; il peso complessivo è di 1.1 kg.

La potenza assorbita dall'apparecchio è di 14.5 W

L'apparecchio presenta una classe di isolamento I ed è installabile a soffitto.

Conforme alla norma EN 60598-1 e alle relative prescrizioni particolari.

Classe di efficienza energetica

Questo prodotto contiene 2 sorgenti luminose di classe di efficienza energetica E.

Caratteristiche Illuminotecniche

Resa luminosa apparecchio (LOR)	38 %
Flusso luminoso sorgente	1984 lm
Flusso luminoso apparecchio	754 lm
Potenza reale apparecchio	14.5 W
Efficienza reale apparecchio	52 lm/W
Temperatura di colore	2700 K
Deviazione standard di corrispondenza colore	2 Step MacAdam
Indice di resa cromatica	90 Ra
Temperatura standard dell'ambiente di esercizio	-20 / +50°C
Temperatura tipica sul vetro	40°C

LED Life / Failure Ratio

L70 B10 C0 145600h (at Tj 65 Ta 25)

L80 B10 C0 92440h (at Tj 65 Ta 25)

L90 B10 C0 45500h (at Tj 65 Ta 25)

UGR

UGR axial	23.1
UGR transversal	25.2
X=4H Y=8H	S=0.25H
Reflection factor	70/50/20

OPTICAL

Ottica C90/C270	129°
Ottica C0/C180	108°
Light distribution simmetry	Symmetrical 2 assis

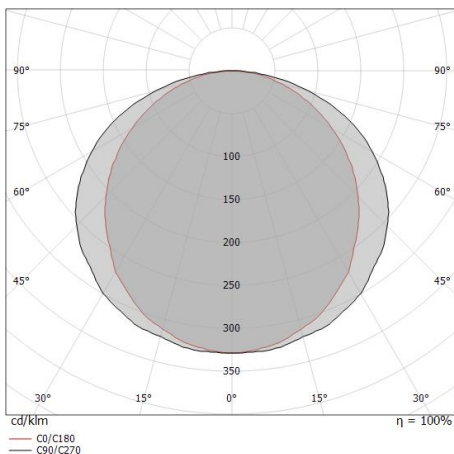

Sistemi | 198-264 V AC /180-280 V DC | 144 topLED 13 W DC - 14.5 W AC | Modular | CRI

90 | Combinato + CU200012+1

C00811WHMZZ

Sistemi a singola emissione per applicazione indoor. La sorgente luminosa LED, di colore bianco super caldo, con distribuzione luminosa No optic, è composta da 144 LED topled, con una CCT 2700 K ed un CRI 90; il flusso luminoso della sorgente è di 1984 lm, con un'efficienza nominale di 152.6 lm/W.

Il corpo dell'apparecchio, realizzato in alluminio 6060, presenta una finitura di colore text white (r9003), ottenuta tramite verniciatura a polvere termoindurente.

Il grado di protezione è IP40; il peso complessivo è di 1.1 kg.

La potenza assorbita dall'apparecchio è di 14.5 W

L'apparecchio presenta una classe di isolamento I ed è installabile a soffitto.

Conforme alla norma EN 60598-1 e alle relative prescrizioni particolari.

Classe di efficienza energetica

Questo prodotto contiene 2 sorgenti luminose di classe di efficienza energetica E.

Caratteristiche Illuminotecniche

Resa luminosa apparecchio (LOR)	39 %
Flusso luminoso sorgente	1984 lm
Flusso luminoso apparecchio	793 lm
Potenza reale apparecchio	14.5 W
Efficienza reale apparecchio	54 lm/W
Temperatura di colore	2700 K
Deviazione standard di corrispondenza colore	2 Step MacAdam
Indice di resa cromatica	90 Ra
Temperatura standard dell'ambiente di esercizio	-20 / +50°C
Temperatura tipica sul vetro	40°C

LED Life / Failure Ratio

L70 B10 C0 145600h (at Tj 65 Ta 25)

L80 B10 C0 92440h (at Tj 65 Ta 25)

L90 B10 C0 45500h (at Tj 65 Ta 25)

UGR

UGR axial	23.1
UGR transversal	25.2
X=4H Y=8H	S=0.25H
Reflection factor	70/50/20

OPTICAL

Ottica C0/C180	80°
Light distribution simmetry	Asymmetrical

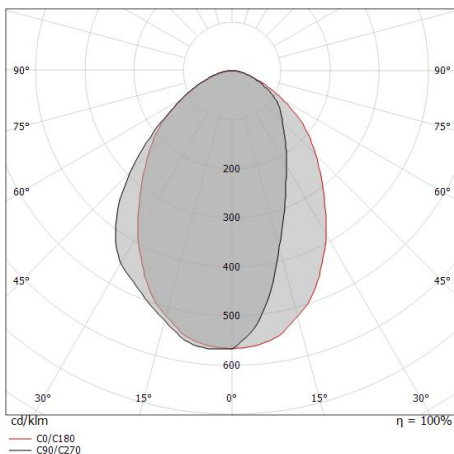

Distance [m]	Cone diameter [m]	E(0°)	E(C0)	illuminance [lx]
0.5	0.83	E(0°)	39.8°	1796 408
1.0	1.67	E(0°)	39.8°	449 102
1.5	2.50	E(0°)	39.8°	200 45
2.0	3.33	E(0°)	39.8°	112 25
2.5	4.17	E(0°)	39.8°	72 16
3.0	5.00	E(0°)	39.8°	50 11

Distance [m] Cone diameter [m] Illuminance [lx]
 — C0/C180 (Half-peak divergence: 79.6°)

Sistemi | 198-264 V AC /180-280 V DC | 144 topLED 13 W DC - 14.5 W AC | Modular | CRI

90 | Combinato + CU200012+2

C00811WHMZZ

Sistemi a singola emissione per applicazione indoor. La sorgente luminosa LED, di colore bianco super caldo, con distribuzione luminosa No optic, è composta da 144 LED topled, con una CCT 2700 K ed un CRI 90; il flusso luminoso della sorgente è di 1984 lm, con un'efficienza nominale di 152.6 lm/W.

Il corpo dell'apparecchio, realizzato in alluminio 6060, presenta una finitura di colore text white (r9003), ottenuta tramite verniciatura a polvere termoindurente.

Il grado di protezione è IP40; il peso complessivo è di 1.1 kg.

La potenza assorbita dall'apparecchio è di 14.5 W

L'apparecchio presenta una classe di isolamento I ed è installabile a soffitto.

Conforme alla norma EN 60598-1 e alle relative prescrizioni particolari.

Classe di efficienza energetica

Questo prodotto contiene 2 sorgenti luminose di classe di efficienza energetica E.

Caratteristiche Illuminotecniche

Resa luminosa apparecchio (LOR)	39 %
Flusso luminoso sorgente	1984 lm
Flusso luminoso apparecchio	793 lm
Potenza reale apparecchio	14.5 W
Efficienza reale apparecchio	54 lm/W
Temperatura di colore	2700 K
Deviazione standard di corrispondenza colore	2 Step MacAdam
Indice di resa cromatica	90 Ra
Temperatura standard dell'ambiente di esercizio	-20 / +50°C
Temperatura tipica sul vetro	40°C

LED Life / Failure Ratio

L70 B10 C0 145600h (at Tj 65 Ta 25)

L80 B10 C0 92440h (at Tj 65 Ta 25)

L90 B10 C0 45500h (at Tj 65 Ta 25)

UGR

UGR axial	23.1
UGR transversal	25.2
X=4H Y=8H	S=0.25H
Reflection factor	70/50/20

OPTICAL

Ottica C90/C270	80°
Light distribution simmetry	Asymmetrical

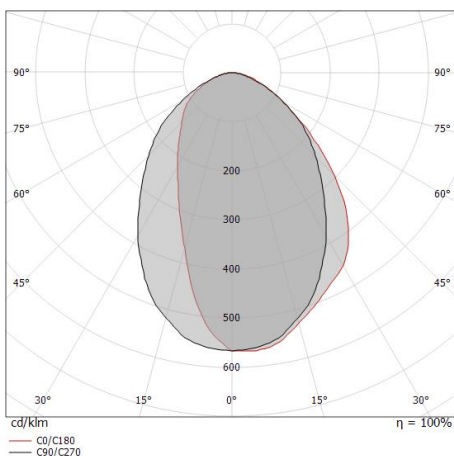

Sistemi | 198-264 V AC /180-280 V DC | 144 topLED 13 W DC - 14.5 W AC | Modular | CRI

90 | Combinato + CU200014+1

C00811WHMZZ

Sistemi a singola emissione per applicazione indoor. La sorgente luminosa LED, di colore bianco super caldo, con distribuzione luminosa No optic, è composta da 144 LED topled, con una CCT 2700 K ed un CRI 90; il flusso luminoso della sorgente è di 1984 lm, con un'efficienza nominale di 152.6 lm/W.

Il corpo dell'apparecchio, realizzato in alluminio 6060, presenta una finitura di colore text white (r9003), ottenuta tramite verniciatura a polvere termoindurente.

Il grado di protezione è IP40; il peso complessivo è di 1.1 kg.

La potenza assorbita dall'apparecchio è di 14.5 W

L'apparecchio presenta una classe di isolamento I ed è installabile a soffitto.

Conforme alla norma EN 60598-1 e alle relative prescrizioni particolari.

Classe di efficienza energetica

Questo prodotto contiene 2 sorgenti luminose di classe di efficienza energetica E.

Caratteristiche Illuminotecniche

Resa luminosa apparecchio (LOR)	33 %
Flusso luminoso sorgente	1984 lm
Flusso luminoso apparecchio	656 lm
Potenza reale apparecchio	14.5 W
Efficienza reale apparecchio	45 lm/W
Temperatura di colore	2700 K
Deviazione standard di corrispondenza colore	2 Step MacAdam
Indice di resa cromatica	90 Ra
Temperatura standard dell'ambiente di esercizio	-20 / +50°C
Temperatura tipica sul vetro	40°C

LED Life / Failure Ratio

L70 B10 C0 145600h (at Tj 65 Ta 25)

L80 B10 C0 92440h (at Tj 65 Ta 25)

L90 B10 C0 45500h (at Tj 65 Ta 25)

UGR

UGR axial	17.9
UGR transversal	18.1
X=4H Y=8H	S=0.25H
Reflection factor	70/50/20

OPTICAL

Ottica C90/C270	65°
Ottica C0/C180	72°
Light distribution simmetry	Symmetrical 2 assis

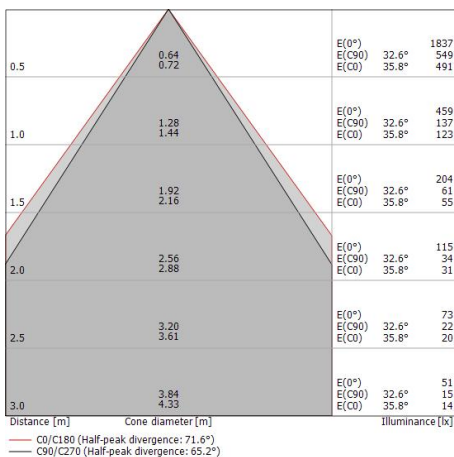
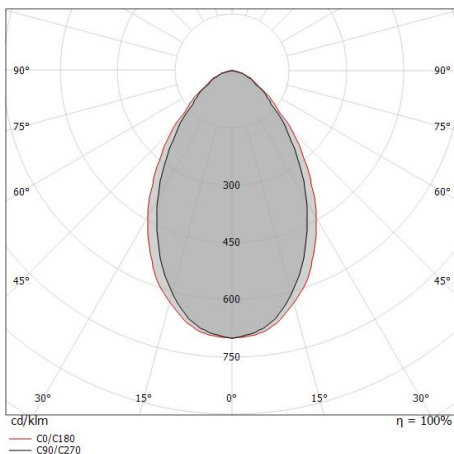

Sistemi | 198-264 V AC /180-280 V DC | 144 topLED 13 W DC - 14.5 W AC | Modular | CRI

90 | Combinato + CU200014+2

C00811WHMZZ

Sistemi a singola emissione per applicazione indoor. La sorgente luminosa LED, di colore bianco super caldo, con distribuzione luminosa No optic, è composta da 144 LED topled, con una CCT 2700 K ed un CRI 90; il flusso luminoso della sorgente è di 1984 lm, con un'efficienza nominale di 152.6 lm/W.

Il corpo dell'apparecchio, realizzato in alluminio 6060, presenta una finitura di colore text white (r9003), ottenuta tramite verniciatura a polvere termoindurente.

Il grado di protezione è IP40; il peso complessivo è di 1.1 kg.

La potenza assorbita dall'apparecchio è di 14.5 W

L'apparecchio presenta una classe di isolamento I ed è installabile a soffitto.

Conforme alla norma EN 60598-1 e alle relative prescrizioni particolari.

Classe di efficienza energetica

Questo prodotto contiene 2 sorgenti luminose di classe di efficienza energetica E.

Caratteristiche Illuminotecniche

Resa luminosa apparecchio (LOR)	33 %
Flusso luminoso sorgente	1984 lm
Flusso luminoso apparecchio	656 lm
Potenza reale apparecchio	14.5 W
Efficienza reale apparecchio	45 lm/W
Temperatura di colore	2700 K
Deviazione standard di corrispondenza colore	2 Step MacAdam
Indice di resa cromatica	90 Ra
Temperatura standard dell'ambiente di esercizio	-20 / +50°C
Temperatura tipica sul vetro	40°C

LED Life / Failure Ratio

L70 B10 C0 145600h (at Tj 65 Ta 25)

L80 B10 C0 92440h (at Tj 65 Ta 25)

L90 B10 C0 45500h (at Tj 65 Ta 25)

UGR

UGR axial	17.9
UGR transversal	18.1
X=4H Y=8H	S=0.25H
Reflection factor	70/50/20

OPTICAL

Ottica C90/C270	72°
Ottica C0/C180	65°
Light distribution simmetry	Symmetrical 2 assis

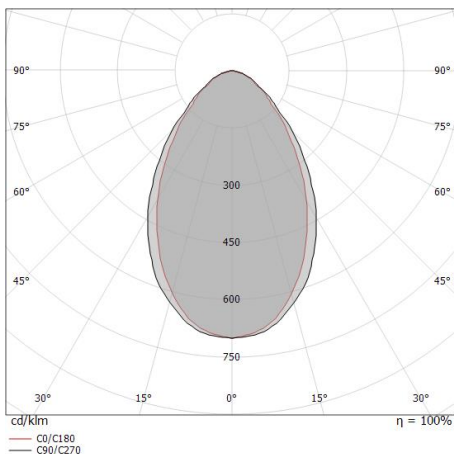

Rollip60_MS | Systems | Accessories
C00811WHMZZ

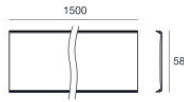

Diffusore - Asimmetrico - Lunghezza 1.5m
Tipo diffusore: asymmetric diffuser.
Materiale: Policarbonato UV Resistente, colore: Opalino .

Code
C-U200038

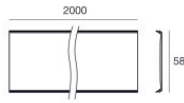

Diffusore - Asimmetrico - Lunghezza 2m
Tipo diffusore: asymmetric diffuser.
Materiale: Policarbonato UV Resistente, colore: Opalino .

Code
C-U200039

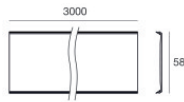

Diffusore - Asimmetrico - Lunghezza 3m
Tipo diffusore: asymmetric diffuser.
Materiale: Policarbonato UV Resistente, colore: Opalino .

Code
C-U200040

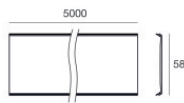

Diffusore - Asimmetrico - Lunghezza 5m
Tipo diffusore: asymmetric diffuser.
Materiale: Policarbonato UV Resistente, colore: Opalino .

Code
C-U200012

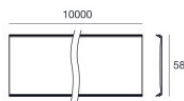

Diffusore - Asimmetrico - Lunghezza 10m
Tipo diffusore: asymmetric diffuser.
Materiale: Policarbonato UV Resistente, colore: Opalino .

Code
C-U200013

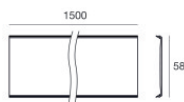

Diffusore - Opale - Lunghezza 1.5m
Tipo diffusore: opal diffuser.
Materiale: Policarbonato UV Resistente, colore: Opalino .

Code
C-U200041

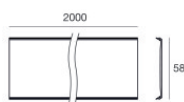

Diffusore - Opale - Lunghezza 2m
Tipo diffusore: opal diffuser.
Materiale: Policarbonato UV Resistente, colore: Opalino .

Code
C-U200042

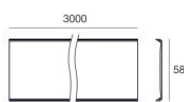

Diffusore - Opale - Lunghezza 3m
Tipo diffusore: opal diffuser.
Materiale: Policarbonato UV Resistente, colore: Opalino .

Code
C-U200043

Rollip60_MS | Systems | Accessories
C00811WHMZZ

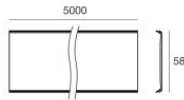

Diffusore - Opale - Lunghezza 5m
Tipo diffusore: opal diffuser.
Materiale: Policarbonato UV Resistente, colore: Opalino .

Code
C-U200008

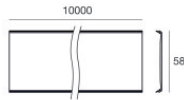

Diffusore - Opale - Lunghezza 10m
Tipo diffusore: opal diffuser.
Materiale: Policarbonato UV Resistente, colore: Opalino .

Code
C-U200009

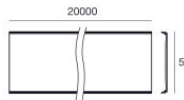

Diffusore - Opale - Lunghezza 20m
Tipo diffusore: opal diffuser.
Materiale: Policarbonato UV Resistente, colore: Opalino .

Code
C-U200010

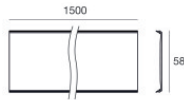

Diffusore - Diffusore anti-abbagliamento - Lunghezza 1.5m
Tipo diffusore: anti-glare diffuser.
Materiale: Policarbonato UV Resistente, colore: Opalino , lavorazione: satinatura.

Code
C-U200044

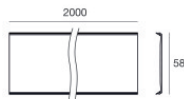

Diffusore - Diffusore anti-abbagliamento - Lunghezza 2m
Tipo diffusore: anti-glare diffuser.
Materiale: Policarbonato UV Resistente, colore: Opalino , lavorazione: satinatura.

Code
C-U200045

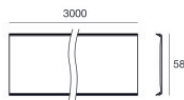

Diffusore - Diffusore anti-abbagliamento - Lunghezza 3m
Tipo diffusore: anti-glare diffuser.
Materiale: Policarbonato UV Resistente, colore: Opalino , lavorazione: satinatura.

Code
C-U200046

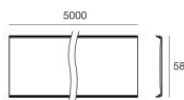

Diffusore - Diffusore anti-abbagliamento - Lunghezza 5m
Tipo diffusore: anti-glare diffuser.
Materiale: Policarbonato UV Resistente, colore: Opalino , lavorazione: satinatura.

Code
C-U200014

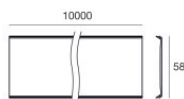

Diffusore - Diffusore anti-abbagliamento - Lunghezza 10m
Tipo diffusore: anti-glare diffuser.
Materiale: Policarbonato UV Resistente, colore: Opalino , lavorazione: satinatura.

Code
C-U200015

Rollip60_MS | Systems | Accessories
C00811WHMZZ

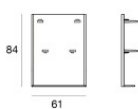

Tappo

Materiale:Alluminio Pressofuso EN AB - 46100, colore:Text white (R9003), lavorazione:Verniciatura a polvere termoindurente.

Code

C-V400017

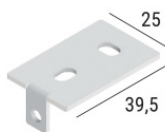

Staffa - Staffa di fissaggio - 2 pezzi

posizione installativa: soffitto L=39.5mm, H=15mm, D=25mm.

Materiale:Ferro, colore:Zinco, lavorazione:zincatura.

Code

C-F400007