

Sospensione | 1656 topLED 60 W DC 24 V | CRI 90
C00738WHWDI

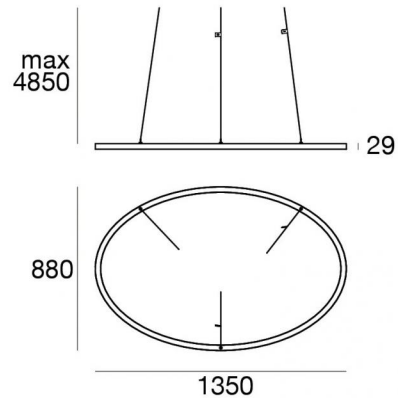

Dati tecnici	
Tipologia	Superficie
Posizione installativa	Soffitto
Ambiente installativo	Indoor
Sorgente luminosa	Tecnologia LED
Struttura del circuito	topLED
Ottica	Diffused
Direzione emissione luminosa	verso il basso
Potenza nominale	60 W DC
Flusso luminoso sorgente	7120 lm
Range di tensione in ingresso	24V
CCT / Tonalità	3000 K
Indice di resa cromatica	90 Ra
C.C. / C.V.	CV
Classe di isolamento	3
IP	IP40
Prova del filo incandescente	No
Montaggio diretto su superfici normalmente infiammabili	Si
CE	Si
Driver incluso	No
Articolo dimmerabile	DALI - 1-10V
Orientabilità	No
Basculante	No
Calpestabilità	No
Carrabilità	No
Cavo incluso	Si
Lunghezza del cavo	4.85 m
Resinatura	No
Tipologia di emissione luminosa	Singola emissione
Peso netto	2.88 Kg
Protezione scariche elettrostatiche	No
Protezione surge	No
Tecnologia ottica	Dot free

Finitura Finitura corpo

Materiale	Alluminio 6060
Colore	Text white (R9003)
Lavorazione	Verniciatura a polvere termoidurente

Finitura Finitura diffusore

Materiale	Silicone
Colore	Opalino

Elettronica



99332
1-10V Controller (1 - 2 art.)



99374
On/Off Driver 198-264V AC / V DC (1 art.)



99722
DALI Controller 90-305V AC / V DC (1 - 2 art.)



83333
Push and Simply Dim - DALI-2 Controller (1 - 2 art.)



C-E400002
Push and Simply Dim - DALI-2 Controller (1 - 4 art.)

Cavi Elettrificazione+sospensione

Lunghezza max cavo 4850 mm

Sospensione | 1656 topLED 60 W DC 24 V | CRI 90 | Base
C00738WHWDI

Sospensione a singola emissione per applicazione indoor. La sorgente luminosa LED, di colore bianco caldo, con distribuzione luminosa Diffusa, è composta da 1656 LED stripled, con una CCT 3000 K ed un CRI 90; il flusso luminoso della sorgente è di 7120 lm, con un'efficienza nominale di 118.7 lm/W.

Il corpo dell'apparecchio, realizzato in alluminio 6060, presenta una finitura di colore text white (r9003), ottenuta tramite verniciatura a polvere termoindurente; il diffusore è prodotto in silicone.

Il grado di protezione è IP40; il peso complessivo è di 2.88 kg. Il driver d'alimentazione non è fornito e deve essere ordinato separatamente.

La potenza assorbita dall'apparecchio è di 60 W Il cavo per l'alimentazione è incluso e presenta una lunghezza di 4.85 m.

L'apparecchio presenta una classe di isolamento III ed è installabile a soffitto.

Conforme alla norma EN 60598-1 e alle relative prescrizioni particolari.

Classe di efficienza energetica

Questo prodotto contiene una sorgente luminosa di classe di efficienza energetica E.

Caratteristiche Illuminotecniche

Resa luminosa apparecchio (LOR)	62 %
Flusso luminoso sorgente	7120 lm
Flusso luminoso apparecchio	4422 lm
Potenza reale apparecchio	60 W
Efficienza reale apparecchio	73 lm/W
Temperatura di colore	3000 K
Deviazione standard di corrispondenza colore	3 Step MacAdam
Indice di resa cromatica	90 Ra
Temperatura standard dell'ambiente di esercizio	-20 / +50°C

LED Life / Failure Ratio

L70 B20 C0 60000h

UGR

UGR axial	18.7
UGR transversal	21.1
X=4H Y=8H	S=0.25H
Reflection factor	70/50/20

OPTICAL

Ottica C90/C270	133°
Ottica C0/C180	154°
Light distribution simmetry	Symmetrical 2 assis

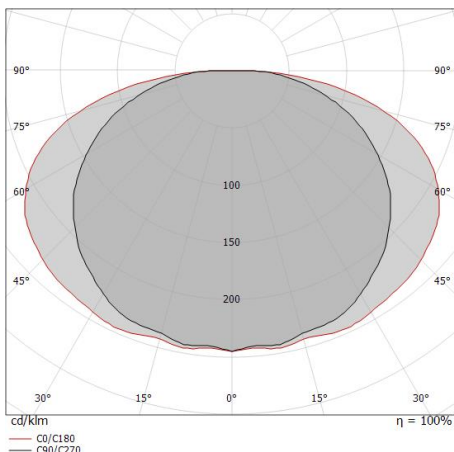

Distance [m]	Cone diameter [m]	illuminance [lx]
0.5	2.31 4.40	E(0°) 4336 E(C90) 136 E(C0) 24
1.0	4.62 8.80	E(0°) 1084 E(C90) 34 E(C0) 6
1.5	6.93 13.20	E(0°) 482 E(C90) 15 E(C0) 3
2.0	9.24 17.61	E(0°) 271 E(C90) 8 E(C0) 1
2.5	11.55 22.01	E(0°) 173 E(C90) 5 E(C0) 1
3.0	13.87 26.41	E(0°) 120 E(C90) 4 E(C0) 1

— C0/C180 (Half-peak divergence: 154.4°)
— C90/C270 (Half-peak divergence: 133.2°)

Tour Slim_PDE | Pendant Luminaires | Accessories
C00738WHWDI

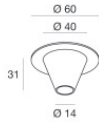

Sospensioni - Kit di fissaggio a sospensione - 3 pezzi

Materiale:Alluminio 6026, colore:Text white (R9003), lavorazione:Verniciatura a polvere termoindurente.

Code
64575



Rosone - Rosone a 3 cavi | 220-240 V AC DALI - 1-10V Max 70 W

Driver incluso: Sì; Tipologia del protocollo di alimentazione: Dali,1-10v; Potenza Massima: 70W.

Materiale:Alluminio 6060, colore:Text white (R9003), lavorazione:Verniciatura a polvere termoindurente.

Code
64020

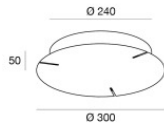

Rosone - Rosone a 3 cavi | 220-240 V AC On-Off Max 90 W

Driver incluso: Sì; Tipologia del protocollo di alimentazione: On/off; Potenza Massima: 90W.

Materiale:Ferro, colore:Text white (R9003), lavorazione:Verniciatura a polvere termoindurente.

Code
64578

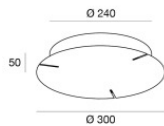

Rosone - Rosone a 3 cavi | 220-240 V AC Phase-Cut Max 100 W

Driver incluso: Sì; Tipologia del protocollo di alimentazione: Phase cut; Potenza Massima: 100W.

Materiale:Ferro, colore:Text white (R9003), lavorazione:Verniciatura a polvere termoindurente.

Code
64030

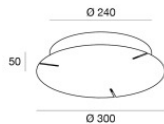

Rosone - Rosone a 3 fili | 220-240 V CA DALI Push Max 75 W

Driver incluso: Sì; Tipologia del protocollo di alimentazione: Dali; Potenza Massima: 75W.

Materiale:Ferro, colore:Text white (R9003), lavorazione:Verniciatura a polvere termoindurente.

Code
C-F300013

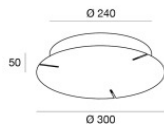

Rosone - Rosone a 3 fili | 220-240 V CA DALI2 Push Max 150 W

Driver incluso: Sì; Tipologia del protocollo di alimentazione: Dali-2; Potenza Massima: 150W.

Materiale:Alluminio 6060, colore:Text white (R9003), lavorazione:Verniciatura a polvere termoindurente.

Code
C-F300054

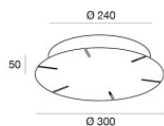

Rosone - Rosone a 6 cavi | 220-240 V CA Phase-Cut Max 100 W

Driver incluso: Sì; Tipologia del protocollo di alimentazione: Phase cut; Potenza Massima: 100W.

Materiale:Ferro, colore:Text white (R9003), lavorazione:Verniciatura a polvere termoindurente.

Code
64060

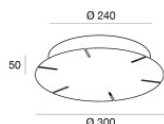

Rosone - Rosone a 6 cavi | 220-240 V CA On-Off Max 150 W

Driver incluso: Sì; Tipologia del protocollo di alimentazione: On/off; Potenza Massima: 150W.

Materiale:Ferro, colore:Text white (R9003), lavorazione:Verniciatura a polvere termoindurente.

Code
64066

Tour Slim_PDE | Pendant Luminaires | Accessories
C00738WHWDI

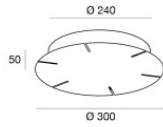

Rosone - Rosone a 6 cavi | 220-240 V CA DALI Push Max 160 W

Driver incluso: Sì; Tipologia del protocollo di alimentazione: Dali; Potenza Massima: 150W.

Materiale:Ferro, colore:Text white (R9003), lavorazione:Verniciatura a polvere termoindurente.

Code

C-F300027

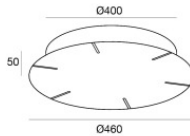

Rosone - Rosone a 6 cavi | 220-240 V AC On-Off Max 150 W + 150 W + 150 W

Driver incluso: Sì; Tipologia del protocollo di alimentazione: On/off; Potenza Massima:

150+150+150W.

Materiale:Ferro, colore:Text white (R9003), lavorazione:Verniciatura a polvere termoindurente.

Code

65412

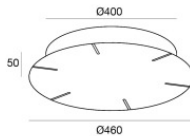

Rosone - Rosone a 6 cavi | 220-240 V AC DALI Push Max 75 W + 100 W + 150 W

Driver incluso: Sì; Tipologia del protocollo di alimentazione: Dali; Potenza Massima: 75+100+150W.

Materiale:Ferro, colore:Text white (R9003), lavorazione:Verniciatura a polvere termoindurente.

Code

C-F300038

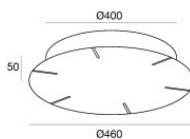

Rosone - Rosone a 6 cavi | 220-240 V AC DALI Push Max 150 W + 150 W

Driver incluso: Sì; Tipologia del protocollo di alimentazione: Dali; Potenza Massima: 150+150W.

Materiale:Ferro, colore:Text white (R9003), lavorazione:Verniciatura a polvere termoindurente.

Code

C-F300034