

Sospensione | 648 topLED 114 W DC 24 V | CRI 90
C00416HCWDI

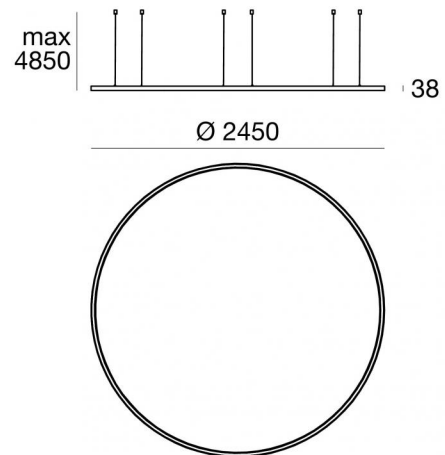

Dati tecnici	
Tipologia	Superficie
Posizione installativa	Soffitto
Ambiente installativo	Indoor
Sorgente luminosa	Tecnologia LED
Struttura del circuito	topLED
Ottica	Diffused
Direzione emissione luminosa	verso il basso
Potenza nominale	114 W DC
Flusso luminoso sorgente	14094 lm
Range di tensione in ingresso	24V
CCT / Tonalità	3000 K
Indice di resa cromatica	90 Ra
C.C. / C.V.	CV
Classe di isolamento	3
IP	IP40
Prova del filo incandescente	850°
Montaggio diretto su superfici normalmente infiammabili	Si
CE	Si
Driver incluso	No
Articolo dimmerabile	DALI - 1-10V
Orientabilità	No
Basculante	No
Calpestabilità	No
Carrabilità	No
Cavo incluso	Si
Lunghezza del cavo	4.85 m
Resinatura	No
Tipologia di emissione luminosa	Singola emissione
Peso netto	11 Kg
Protezione scariche elettrostatiche	No
Protezione surge	No
Tecnologia ottica	Dot free

Finitura Finitura corpo

Materiale	Alluminio 6060
Colore	Rame

Finitura Finitura diffusore

Materiale	Silicone
Colore	Opalino

Elettronica

 99331
On/Off Driver 198~264V AC / V DC (1 art.)

 99332
1-10V Controller (1 art.)

 99722
DALI Controller 90~305V AC / V DC (1 art.)

 83333
Push and Simply Dim - DALI-2 Controller (1 art.)

 C-E400002
Push and Simply Dim - DALI-2 Controller (1 - 2 art.)

Cavi Elettrificazione+sospensione

Lunghezza max cavo 4850 mm

Sospensione | 648 topLED 114 W DC 24 V | CRI 90 | Base
C00416HCWDI

Sospensione a singola emissione per applicazione indoor. La sorgente luminosa LED, di colore bianco caldo, con distribuzione luminosa Diffusa, è composta da 648 LED topLED, con una CCT 3000 K ed un CRI 90; il flusso luminoso della sorgente è di 14094 lm, con un'efficienza nominale di 123.6 lm/W.

Il corpo dell'apparecchio, realizzato in alluminio 6060, presenta una finitura di colore rame; il diffusore è prodotto in silicone.

Il grado di protezione è IP40; il peso complessivo è di 11 kg. Il driver d'alimentazione non è fornito e deve essere ordinato separatamente.

La potenza assorbita dall'apparecchio è di 114 W Il cavo per l'alimentazione è incluso e presenta una lunghezza di 4.85 m.

L'apparecchio presenta una classe di isolamento III ed è installabile a soffitto.

Conforme alla norma EN 60598-1 e alle relative prescrizioni particolari.

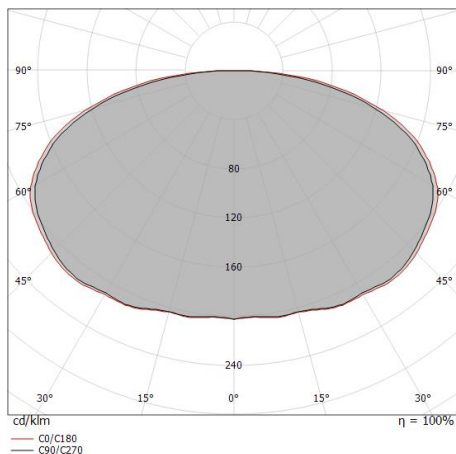

Distance [m]	Cone diameter [m]	illuminance [lx]
0.5	4.30 4.63	E(0°) 6116 E(C90) 37 E(C0) 31
1.0	8.59 9.25	E(0°) 1529 E(C90) 9 E(C0) 8
1.5	12.89 13.88	E(0°) 680 E(C90) 4 E(C0) 3
2.0	17.19 18.50	E(0°) 382 E(C90) 2 E(C0) 2
2.5	21.49 23.13	E(0°) 245 E(C90) 1 E(C0) 1
3.0	25.78 27.75	E(0°) 170 E(C90) 1 E(C0) 1

— C0/C180 (Half-peak divergence: 155.6°)
 — C90/C270 (Half-peak divergence: 153.8°)

Classe di efficienza energetica

Questo prodotto contiene una sorgente luminosa di classe di efficienza energetica E.

Caratteristiche Illuminotecniche

Resa luminosa apparecchio (LOR)	53 %
Flusso luminoso sorgente	14094 lm
Flusso luminoso apparecchio	7545 lm
Potenza reale apparecchio	114 W
Efficienza reale apparecchio	66 lm/W
Temperatura di colore	3000 K
Deviazione standard di corrispondenza colore	2 Step MacAdam
Indice di resa cromatica	90 Ra
Temperatura standard dell'ambiente di esercizio	-20 / +50°C

LED Life / Failure Ratio

L70 B10 C0 145600h (at Tj 65 Ta 25)

L80 B10 C0 92440h (at Tj 65 Ta 25)

L90 B10 C0 45500h (at Tj 65 Ta 25)

UGR

UGR transversal	17.9
UGR axial	17.5
X=4H Y=8H	S=0.25H
Reflection factor	70/50/20

OPTICAL

Ottica C0/C180	154°
Light distribution simmetry	Symmetrical

Tour_PD | Pendant Luminaires | Accessories
C00416HCWDI

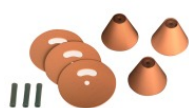

Sospensioni - Kit di fissaggio a sospensione - 3 pezzi
Materiale:Alluminio 6060, colore:Rame.

Code
64179

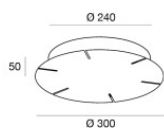

Rosone - Rosone a 6 cavi | 220-240 V CA On-Off Max 150 W
Driver incluso: Sì; Tipologia del protocollo di alimentazione: On/off; Potenza Massima: 150W.

Code
64068

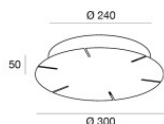
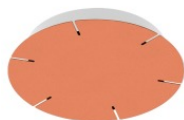

Rosone - Rosone a 6 cavi | 220-240 V CA DALI Push Max 160 W
Driver incluso: Sì; Tipologia del protocollo di alimentazione: Dali; Potenza Massima: 150W.

Code
C-F300031

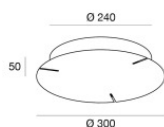
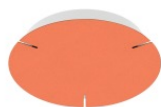

Rosone - Rosone a 3 fili | 220-240 V CA DALI2 Push Max 150 W
Driver incluso: Sì; Tipologia del protocollo di alimentazione: Dali-2; Potenza Massima: 150W.
Materiale:Alluminio 6060, colore:Rame.

Code
C-F300057

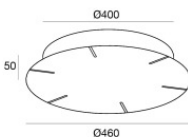
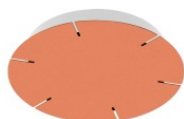

Rosone - Rosone a 6 cavi | 220-240 V AC On-Off Max 150 W + 150 W + 150 W
Driver incluso: Sì; Tipologia del protocollo di alimentazione: On/off; Potenza Massima: 150+150+150W.

Code
C-F300033

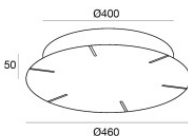
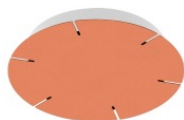

Rosone - Rosone a 6 cavi | 220-240 V AC DALI Push Max 150 W + 150 W
Driver incluso: Sì; Tipologia del protocollo di alimentazione: Dali; Potenza Massima: 150+150W.

Code
C-F300037