

Sospensione | 384 topLED 70 W DC 24 V | CRI 90  
C00415HCWDI

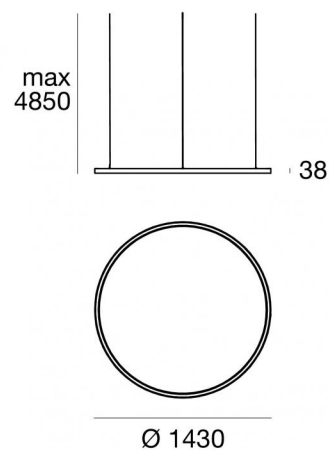

Dati tecnici	
Tipologia	Superficie
Posizione installativa	Soffitto
Ambiente installativo	Indoor
Sorgente luminosa	Tecnologia LED
Struttura del circuito	topLED
Ottica	Diffused
Direzione emissione luminosa	verso il basso
Potenza nominale	70 W DC
Flusso luminoso sorgente	8352 lm
Range di tensione in ingresso	24V
CCT / Tonalità	3000 K
Indice di resa cromatica	90 Ra
C.C. / C.V.	CV
Classe di isolamento	3
IP	IP40
Prova del filo incandescente	850°
Montaggio diretto su superfici normalmente infiammabili	Si
CE	Si
Driver incluso	No
Articolo dimmerabile	DALI - 1-10V
Orientabilità	No
Basculante	No
Calpestabilità	No
Carrabilità	No
Cavo incluso	Si
Lunghezza del cavo	4.85 m
Resinatura	No
Tipologia di emissione luminosa	Singola emissione
Peso netto	7 Kg
Protezione scariche elettrostatiche	No
Protezione surge	No
Tecnologia ottica	Dot free

#### Finitura Finitura corpo

Materiale	Alluminio 6060
Colore	Rame

#### Finitura Finitura diffusore

Materiale	Silicone
Colore	Opalino

#### Elettronica

 99332  
1-10V Controller (1 - 2 art.)

 99374  
On/Off Driver 198-264V AC / V DC (1 art.)

 99722  
DALI Controller 90-305V AC / V DC (1 art.)

 83333  
Push and Simply Dim - DALI-2 Controller (1 - 2 art.)

 C-E400002  
Push and Simply Dim - DALI-2 Controller (1 - 3 art.)

#### Cavi Elettrificazione+sospensione

Lunghezza max cavo 4850 mm

Sospensione | 384 topLED 70 W DC 24 V | CRI 90 | Base  
C00415HCWDI

Sospensione a singola emissione per applicazione indoor. La sorgente luminosa LED, di colore bianco caldo, con distribuzione luminosa Diffusa, è composta da 384 LED topLED, con una CCT 3000 K ed un CRI 90; il flusso luminoso della sorgente è di 8352 lm, con un'efficienza nominale di 119.3 lm/W.

Il corpo dell'apparecchio, realizzato in alluminio 6060, presenta una finitura di colore rame; il diffusore è prodotto in silicone.

Il grado di protezione è IP40; il peso complessivo è di 7 kg. Il driver d'alimentazione non è fornito e deve essere ordinato separatamente.

La potenza assorbita dall'apparecchio è di 70 W Il cavo per l'alimentazione è incluso e presenta una lunghezza di 4.85 m.

L'apparecchio presenta una classe di isolamento III ed è installabile a soffitto.

Conforme alla norma EN 60598-1 e alle relative prescrizioni particolari.

**Classe di efficienza energetica**

Questo prodotto contiene 16 sorgenti luminose di classe di efficienza energetica E.

**Caratteristiche Illuminotecniche**

Resa luminosa apparecchio (LOR)	52 %
Flusso luminoso sorgente	8352 lm
Flusso luminoso apparecchio	4416 lm
Potenza reale apparecchio	70 W
Efficienza reale apparecchio	63 lm/W
Temperatura di colore	3000 K
Deviazione standard di corrispondenza colore	2 Step MacAdam
Indice di resa cromatica	90 Ra
Temperatura standard dell'ambiente di esercizio	-20 / +50°C

**LED Life / Failure Ratio**

L70 B10 C0 145600h (at Tj 65 Ta 25 )

L80 B10 C0 92440h (at Tj 65 Ta 25 )

L90 B10 C0 45500h (at Tj 65 Ta 25 )

**UGR**

UGR transversal	19.8
UGR axial	19.5
X=4H   Y=8H	S=0.25H
Reflection factor	70/50/20

**OPTICAL**

Ottica C0/C180	154°
Light distribution simmetry	Symmetrical

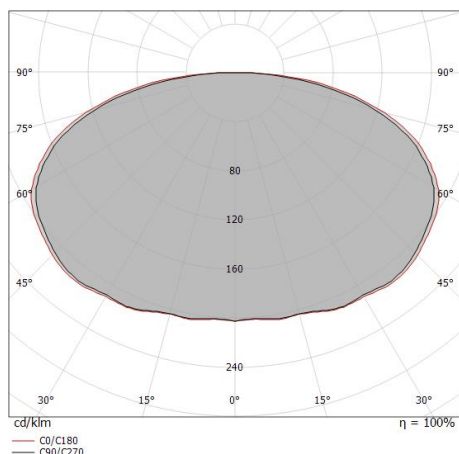

Distance [m]	Cone diameter [m]	illuminance [lx]
0.5	4.30 4.63	E(0°) 3580 E(C90) 22 E(C0) 18
1.0	8.59 9.25	E(0°) 895 E(C90) 5 E(C0) 4
1.5	12.89 13.88	E(0°) 398 E(C90) 2 E(C0) 2
2.0	17.19 18.50	E(0°) 224 E(C90) 1 E(C0) 1
2.5	21.49 23.13	E(0°) 143 E(C90) 1 E(C0) 1
3.0	25.78 27.75	E(0°) 99 E(C90) 1 E(C0) 0

Distance [m] Cone diameter [m] illuminance [lx]

— C0/C180 (Half-peak divergence: 155.6°)  
— C90/C270 (Half-peak divergence: 153.8°)

Tour\_PD | Pendant Luminaires | Accessories  
C00415HCWDI

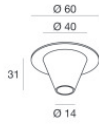

Sospensioni - Kit di fissaggio a sospensione - 3 pezzi  
Materiale:Alluminio 6060, colore:Rame.

**Code**  
64179

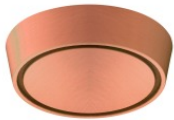

Rosone - Rosone a 3 cavi | 220-240 V AC DALI - 1-10V Max 70 W  
Driver incluso: Sì; Tipologia del protocollo di alimentazione: Dali,1-10v; Potenza Massima: 70W.  
Materiale:Alluminio 6060, colore:Rame.

**Code**  
64022

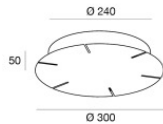
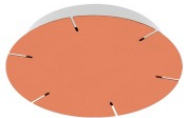

Rosone - Rosone a 6 cavi | 220-240 V CA Phase-Cut Max 100 W  
Driver incluso: Sì; Potenza Massima: 100W.

**Code**  
64062

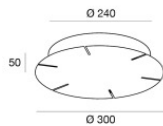
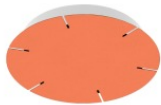

Rosone - Rosone a 6 cavi | 220-240 V CA On-Off Max 150 W  
Driver incluso: Sì; Tipologia del protocollo di alimentazione: On/off; Potenza Massima: 150W.

**Code**  
64068

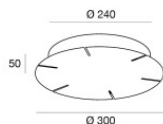
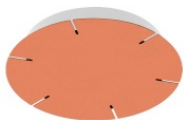

Rosone - Rosone a 6 cavi | 220-240 V CA DALI Push Max 160 W  
Driver incluso: Sì; Tipologia del protocollo di alimentazione: Dali; Potenza Massima: 150W.

**Code**  
C-F300031

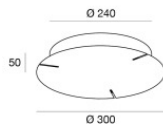
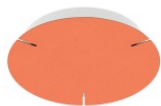

Rosone - Rosone a 3 cavi | 220-240 V AC On-Off Max 90 W  
Driver incluso: Sì; Tipologia del protocollo di alimentazione: On/off; Potenza Massima: 90W.

**Code**  
64038

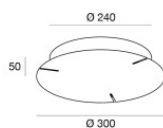
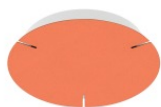

Rosone - Rosone a 3 cavi | 220-240 V AC Phase-Cut Max 100 W  
Driver incluso: Sì; Tipologia del protocollo di alimentazione: Phase cut; Potenza Massima: 100W.

**Code**  
64032

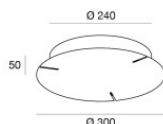

Rosone - Rosone a 3 fili | 220-240 V CA DALI Push Max 75 W  
Driver incluso: Sì; Tipologia del protocollo di alimentazione: Dali; Potenza Massima: 75W.

**Code**  
C-F300016

Tour\_PD | Pendant Luminaires | Accessories  
C00415HCWDI

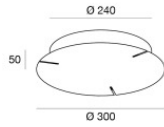
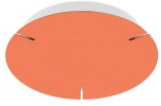

Rosone - Rosone a 3 fili | 220-240 V CA DALI2 Push Max 150 W

Driver incluso: Sì; Tipologia del protocollo di alimentazione: Dali-2; Potenza Massima: 150W.

Materiale: Alluminio 6060, colore: Rame.

**Code**

C-F300057

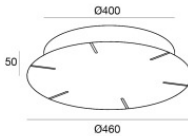
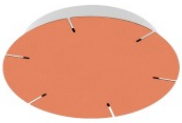

Rosone - Rosone a 6 cavi | 220-240 V AC On-Off Max 150 W + 150 W + 150 W

Driver incluso: Sì; Tipologia del protocollo di alimentazione: On/off; Potenza Massima:

150+150+150W.

**Code**

C-F300033

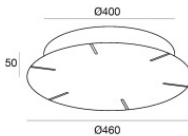
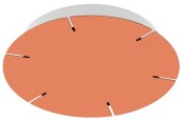

Rosone - Rosone a 6 cavi | 220-240 V AC DALI Push Max 75 W + 100 W + 150 W

Driver incluso: Sì; Tipologia del protocollo di alimentazione: Dali; Potenza Massima: 75+100+150W.

**Code**

C-F300041

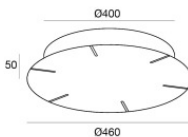
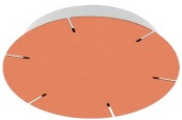

Rosone - Rosone a 6 cavi | 220-240 V AC DALI Push Max 150 W + 150 W

Driver incluso: Sì; Tipologia del protocollo di alimentazione: Dali; Potenza Massima: 150+150W.

**Code**

C-F300037