

Elementi lineari | 256 topLED 21.5 W DC 48 V
Modular | CRI 90
C00340WHTZZ

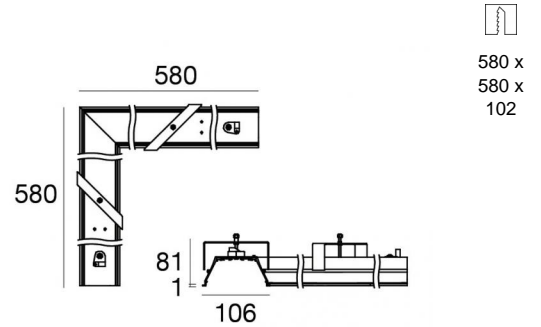





Dati tecnici	
Tipologia	Frame
Posizione installativa	Soffitto
Ambiente installativo	Indoor
Sorgente luminosa	Tecnologia LED
Struttura del circuito	topLED
Ottica	No optic
Potenza nominale	21.5 W DC
Flusso luminoso sorgente	3010 lm
Range di tensione in ingresso	48V
CCT / Tonalità	3500 K
Indice di resa cromatica	90 Ra
C.C. / C.V.	CV
Classe di isolamento	3
IP	IP40
IP vano ottico	IP54
Prova del filo incandescente	No
Montaggio diretto su superfici normalmente infiammabili	Si
CE	Si
Driver incluso	No
Articolo dimmerabile	DALI - 1-10V
Orientabilità	No
Basculante	No
Calpestabilità	No
Carrabilità	No
Cavo incluso	No
Resinatura	No
Tipologia di emissione luminosa	Singola emissione
Peso netto	0.85 Kg
Modularità	Modular
Protezione scariche elettrostatiche	No
Protezione surge	No
Tecnologia ottica	Dot free

Finitura Finitura corpo

Materiale	Alluminio 6060
Colore	Text white (R9003)
Lavorazione	Verniciatura a polvere termoidurente

Elettronica

	99784 Switching Driver 180~295V AC / V DC (1 - 6 art.)
	99785 On/Off Driver 100~305V AC / V DC (1 - 11 art.)
	C-E400003 Push and Simply Dim - DALI-2 Controller (1 - 7 art.)
	C-E300009 On/Off Driver 220~240V AC / V DC (1 - 3 art.)
	C-E300010 On/Off Driver 220~240V AC / V DC (1 - 6 art.)

Elementi lineari | 256 topLED 21.5 W DC 48 V | Modular | CRI 90 | Combinato + C-
U200016+1
C00340WHTZZ

Elementi lineari a singola emissione per applicazione indoor. La sorgente luminosa LED, di colore bianco brillante, con distribuzione luminosa No optic, è composta da 256 LED topled, con una CCT 3500 K ed un CRI 90; il flusso luminoso della sorgente è di 3010 lm, con un'efficienza nominale di 140.0 lm/W.

Il corpo dell'apparecchio, realizzato in alluminio 6060, presenta una finitura di colore text white (r9003), ottenuta tramite verniciatura a polvere termoindurente.

Il grado di protezione è IP40; il peso complessivo è di 0.85 kg. Il driver d'alimentazione non è fornito e deve essere ordinato separatamente.

La potenza assorbita dall'apparecchio è di 21.5 W

L'apparecchio presenta una classe di isolamento III ed è installabile a soffitto, con foro L con misura 580 x 580 x 102 mm (nel cartongesso).

Conforme alla norma EN 60598-1 e alle relative prescrizioni particolari.

Classe di efficienza energetica

Questo prodotto contiene 4 sorgenti luminose di classe di efficienza energetica D.

Caratteristiche Illuminotecniche

Resa luminosa apparecchio (LOR)	40 %
Flusso luminoso sorgente	3010 lm
Flusso luminoso apparecchio	1215 lm
Potenza reale apparecchio	11 W
Efficienza reale apparecchio	110 lm/W
Temperatura di colore	3500 K
Deviazione standard di corrispondenza colore	3 Step MacAdam
Indice di resa cromatica	90 Ra
Temperatura standard dell'ambiente di esercizio	-20 / +50°C
Temperatura tipica sul vetro	40°C

LED Life / Failure Ratio

L70 B10 C0 145600h (at Tj 65 Ta 25)
L80 B10 C0 92440h (at Tj 65 Ta 25)
L90 B10 C0 45500h (at Tj 65 Ta 25)

UGR

UGR axial	22.5
UGR transversal	24.7
X=4H Y=8H	S=0.25H
Reflection factor	70/50/20

OPTICAL

Ottica C90/C270	103°
Ottica C0/C180	125°
Light distribution simmetry	Symmetrical 2 assis

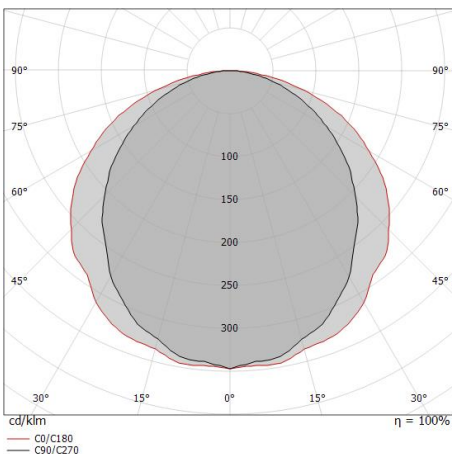

Distance [m]	Cone diameter [m]	Illuminance [lx]
0.5	1.27 1.91	E(0°) 1689 E(C90) 201 E(C0) 84
1.0	2.53 3.83	E(0°) 422 E(C90) 50 E(C0) 21
1.5	3.80 5.74	E(0°) 188 E(C90) 22 E(C0) 9
2.0	5.06 7.65	E(0°) 106 E(C90) 13 E(C0) 5
2.5	6.33 9.56	E(0°) 68 E(C90) 8 E(C0) 3
3.0	7.60 11.48	E(0°) 47 E(C90) 6 E(C0) 2

— C0/C180 (Half-peak divergence: 124.8°)
— C90/C270 (Half-peak divergence: 103.4°)

Elementi lineari | 256 topLED 21.5 W DC 48 V | Modular | CRI 90 | Combinato + C-

U200016+2

C00340WHTZZ

Elementi lineari a singola emissione per applicazione indoor. La sorgente luminosa LED, di colore bianco brillante, con distribuzione luminosa No optic, è composta da 256 LED topled, con una CCT 3500 K ed un CRI 90; il flusso luminoso della sorgente è di 3010 lm, con un'efficienza nominale di 140.0 lm/W.

Il corpo dell'apparecchio, realizzato in alluminio 6060, presenta una finitura di colore text white (r9003), ottenuta tramite verniciatura a polvere termoindurente.

Il grado di protezione è IP40; il peso complessivo è di 0.85 kg. Il driver d'alimentazione non è fornito e deve essere ordinato separatamente.

La potenza assorbita dall'apparecchio è di 21.5 W

L'apparecchio presenta una classe di isolamento III ed è installabile a soffitto, con foro L con misura 580 x 580 x 102 mm (nel cartongesso).

Conforme alla norma EN 60598-1 e alle relative prescrizioni particolari.

Classe di efficienza energetica

Questo prodotto contiene 4 sorgenti luminose di classe di efficienza energetica D.

Caratteristiche Illuminotecniche

Resa luminosa apparecchio (LOR)	40 %
Flusso luminoso sorgente	3010 lm
Flusso luminoso apparecchio	1215 lm
Potenza reale apparecchio	11 W
Efficienza reale apparecchio	110 lm/W
Temperatura di colore	3500 K
Deviazione standard di corrispondenza colore	3 Step MacAdam
Indice di resa cromatica	90 Ra
Temperatura standard dell'ambiente di esercizio	-20 / +50°C
Temperatura tipica sul vetro	40°C

LED Life / Failure Ratio

L70 B10 C0 145600h (at Tj 65 Ta 25)

L80 B10 C0 92440h (at Tj 65 Ta 25)

L90 B10 C0 45500h (at Tj 65 Ta 25)

UGR

UGR axial	22.5
UGR transversal	24.7
X=4H Y=8H	S=0.25H
Reflection factor	70/50/20

OPTICAL

Ottica C90/C270	125°
Ottica C0/C180	103°
Light distribution simmetry	Symmetrical 2 assis

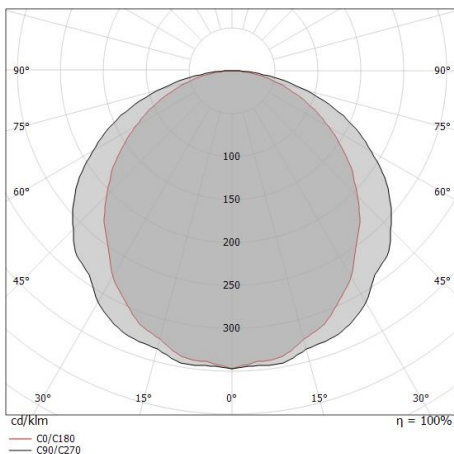

Elementi lineari | 256 topLED 21.5 W DC 48 V | Modular | CRI 90 | Combinato + C-

U200022+1

C00340WHTZZ

Elementi lineari a singola emissione per applicazione indoor. La sorgente luminosa LED, di colore bianco brillante, con distribuzione luminosa No optic, è composta da 256 LED topled, con una CCT 3500 K ed un CRI 90; il flusso luminoso della sorgente è di 3010 lm, con un'efficienza nominale di 140.0 lm/W.

Il corpo dell'apparecchio, realizzato in alluminio 6060, presenta una finitura di colore text white (r9003), ottenuta tramite verniciatura a polvere termoindurente.

Il grado di protezione è IP40; il peso complessivo è di 0.85 kg. Il driver d'alimentazione non è fornito e deve essere ordinato separatamente.

La potenza assorbita dall'apparecchio è di 21.5 W

L'apparecchio presenta una classe di isolamento III ed è installabile a soffitto, con foro L con misura 580 x 580 x 102 mm (nel cartongesso).

Conforme alla norma EN 60598-1 e alle relative prescrizioni particolari.

Classe di efficienza energetica

Questo prodotto contiene 4 sorgenti luminose di classe di efficienza energetica D.

Caratteristiche Illuminotecniche

Resa luminosa apparecchio (LOR)	33 %
Flusso luminoso sorgente	3010 lm
Flusso luminoso apparecchio	1012 lm
Potenza reale apparecchio	11 W
Efficienza reale apparecchio	92 lm/W
Temperatura di colore	3500 K
Deviazione standard di corrispondenza colore	3 Step MacAdam
Indice di resa cromatica	90 Ra
Temperatura standard dell'ambiente di esercizio	-20 / +50°C
Temperatura tipica sul vetro	40°C

LED Life / Failure Ratio

L70 B10 C0 145600h (at Tj 65 Ta 25)

L80 B10 C0 92440h (at Tj 65 Ta 25)

L90 B10 C0 45500h (at Tj 65 Ta 25)

UGR

UGR axial	17.7
UGR transversal	18.3
X=4H Y=8H	S=0.25H
Reflection factor	70/50/20

OPTICAL

Ottica C90/C270	61°
Ottica C0/C180	67°
Light distribution simmetry	Symmetrical 2 assis

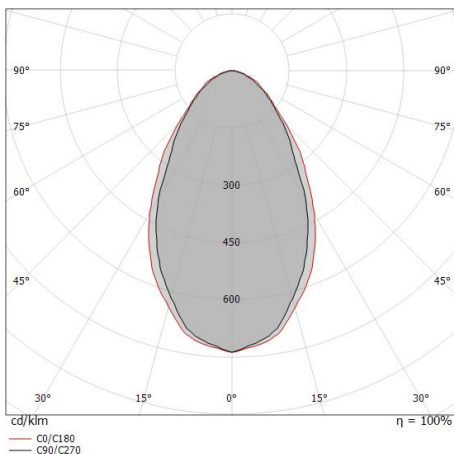

Distance [m]	Cone diameter [m]	illuminance [lx]
0.5	0.59 0.66	E(0°) 2987 E(C90) 954 E(C0) 866
1.0	1.19 1.32	E(0°) 747 E(C90) 238 E(C0) 217
1.5	1.78 1.99	E(0°) 332 E(C90) 106 E(C0) 96
2.0	2.38 2.65	E(0°) 187 E(C90) 60 E(C0) 54
2.5	2.97 3.31	E(0°) 119 E(C90) 38 E(C0) 35
3.0	3.56 3.97	E(0°) 83 E(C90) 26 E(C0) 24

Elementi lineari | 256 topLED 21.5 W DC 48 V | Modular | CRI 90 | Combinato + C-

U200022+2

C00340WHTZZ

Elementi lineari a singola emissione per applicazione indoor. La sorgente luminosa LED, di colore bianco brillante, con distribuzione luminosa No optic, è composta da 256 LED topled, con una CCT 3500 K ed un CRI 90; il flusso luminoso della sorgente è di 3010 lm, con un'efficienza nominale di 140.0 lm/W.

Il corpo dell'apparecchio, realizzato in alluminio 6060, presenta una finitura di colore text white (r9003), ottenuta tramite verniciatura a polvere termoindurente.

Il grado di protezione è IP40; il peso complessivo è di 0.85 kg. Il driver d'alimentazione non è fornito e deve essere ordinato separatamente.

La potenza assorbita dall'apparecchio è di 21.5 W

L'apparecchio presenta una classe di isolamento III ed è installabile a soffitto, con foro L con misura 580 x 580 x 102 mm (nel cartongesso).

Conforme alla norma EN 60598-1 e alle relative prescrizioni particolari.

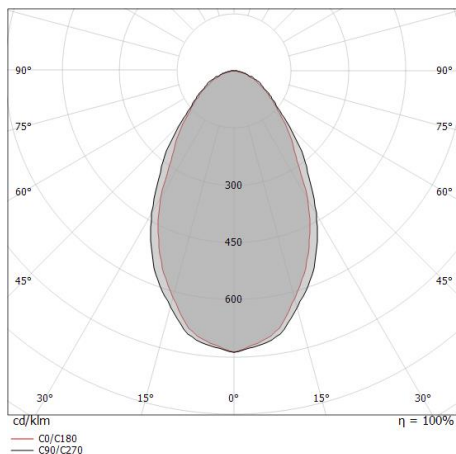

Classe di efficienza energetica

Questo prodotto contiene 4 sorgenti luminose di classe di efficienza energetica D.

Caratteristiche Illuminotecniche

Resa luminosa apparecchio (LOR)	33 %
Flusso luminoso sorgente	3010 lm
Flusso luminoso apparecchio	1012 lm
Potenza reale apparecchio	11 W
Efficienza reale apparecchio	92 lm/W
Temperatura di colore	3500 K
Deviazione standard di corrispondenza colore	3 Step MacAdam
Indice di resa cromatica	90 Ra
Temperatura standard dell'ambiente di esercizio	-20 / +50°C
Temperatura tipica sul vetro	40°C

LED Life / Failure Ratio

L70 B10 C0 145600h (at Tj 65 Ta 25)

L80 B10 C0 92440h (at Tj 65 Ta 25)

L90 B10 C0 45500h (at Tj 65 Ta 25)

UGR

UGR axial	17.7
UGR transversal	18.3
X=4H Y=8H	S=0.25H
Reflection factor	70/50/20

OPTICAL

Ottica C90/C270	67°
Ottica C0/C180	61°
Light distribution simmetry	Symmetrical 2 assis

Elementi lineari | 256 topLED 21.5 W DC 48 V | Modular | CRI 90 | Combinato + C-

U200020+1

C00340WHTZZ

Elementi lineari a singola emissione per applicazione indoor. La sorgente luminosa LED, di colore bianco brillante, con distribuzione luminosa No optic, è composta da 256 LED topled, con una CCT 3500 K ed un CRI 90; il flusso luminoso della sorgente è di 3010 lm, con un'efficienza nominale di 140.0 lm/W.

Il corpo dell'apparecchio, realizzato in alluminio 6060, presenta una finitura di colore text white (r9003), ottenuta tramite verniciatura a polvere termoindurente.

Il grado di protezione è IP40; il peso complessivo è di 0.85 kg. Il driver d'alimentazione non è fornito e deve essere ordinato separatamente.

La potenza assorbita dall'apparecchio è di 21.5 W

L'apparecchio presenta una classe di isolamento III ed è installabile a soffitto, con foro L con misura 580 x 580 x 102 mm (nel cartongesso).

Conforme alla norma EN 60598-1 e alle relative prescrizioni particolari.

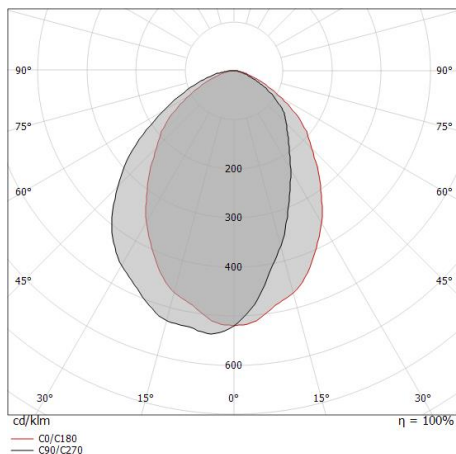

Classe di efficienza energetica

Questo prodotto contiene 4 sorgenti luminose di classe di efficienza energetica D.

Caratteristiche Illuminotecniche

Resa luminosa apparecchio (LOR)	43 %
Flusso luminoso sorgente	3010 lm
Flusso luminoso apparecchio	1318 lm
Potenza reale apparecchio	11 W
Efficienza reale apparecchio	119 lm/W
Temperatura di colore	3500 K
Deviazione standard di corrispondenza colore	3 Step MacAdam
Indice di resa cromatica	90 Ra
Temperatura standard dell'ambiente di esercizio	-20 / +50°C
Temperatura tipica sul vetro	40°C

LED Life / Failure Ratio

L70 B10 C0 145600h (at Tj 65 Ta 25)

L80 B10 C0 92440h (at Tj 65 Ta 25)

L90 B10 C0 45500h (at Tj 65 Ta 25)

UGR

UGR axial	17.7
UGR transversal	18.3
X=4H Y=8H	S=0.25H
Reflection factor	70/50/20

OPTICAL

Ottica C0/C180	81°
Light distribution simmetry	Asymmetrical

Elementi lineari | 256 topLED 21.5 W DC 48 V | Modular | CRI 90 | Combinato + C-
U200020+2

C00340WHTZZ

Elementi lineari a singola emissione per applicazione indoor. La sorgente luminosa LED, di colore bianco brillante, con distribuzione luminosa No optic, è composta da 256 LED topled, con una CCT 3500 K ed un CRI 90; il flusso luminoso della sorgente è di 3010 lm, con un'efficienza nominale di 140.0 lm/W.

Il corpo dell'apparecchio, realizzato in alluminio 6060, presenta una finitura di colore text white (r9003), ottenuta tramite verniciatura a polvere termoindurente.

Il grado di protezione è IP40; il peso complessivo è di 0.85 kg. Il driver d'alimentazione non è fornito e deve essere ordinato separatamente.

La potenza assorbita dall'apparecchio è di 21.5 W

L'apparecchio presenta una classe di isolamento III ed è installabile a soffitto, con foro L con misura 580 x 580 x 102 mm (nel cartongesso).

Conforme alla norma EN 60598-1 e alle relative prescrizioni particolari.

Classe di efficienza energetica

Questo prodotto contiene 4 sorgenti luminose di classe di efficienza energetica D.

Caratteristiche Illuminotecniche

Resa luminosa apparecchio (LOR)	43 %
Flusso luminoso sorgente	3010 lm
Flusso luminoso apparecchio	1318 lm
Potenza reale apparecchio	11 W
Efficienza reale apparecchio	119 lm/W
Temperatura di colore	3500 K
Deviazione standard di corrispondenza colore	3 Step MacAdam
Indice di resa cromatica	90 Ra
Temperatura standard dell'ambiente di esercizio	-20 / +50°C
Temperatura tipica sul vetro	40°C

LED Life / Failure Ratio

L70 B10 C0 145600h (at Tj 65 Ta 25)

L80 B10 C0 92440h (at Tj 65 Ta 25)

L90 B10 C0 45500h (at Tj 65 Ta 25)

UGR

UGR axial	17.7
UGR transversal	18.3
X=4H Y=8H	S=0.25H
Reflection factor	70/50/20

OPTICAL

Ottica C90/C270	81°
Light distribution simmetry	Asymmetrical

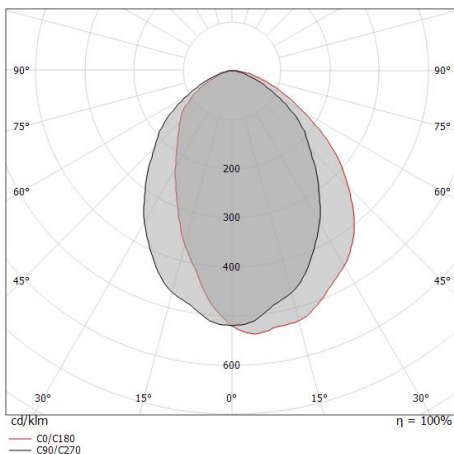

Rollip100_MC | Lines | Accessories
C00340WHTZZ

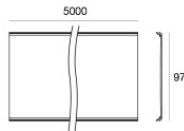

Diffusore - Opale - Lunghezza 5m
 Tipo diffusore: opal diffuser.
 Materiale: Policarbonato UV Resistente, colore: Opalino .

Code
C-U200016

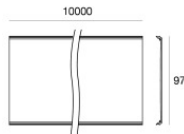

Diffusore - Opale - Lunghezza 10m
 Tipo diffusore: opal diffuser.
 Materiale: Policarbonato UV Resistente, colore: Opalino .

Code
C-U200017

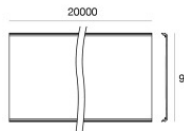

Diffusore - Opale - Lunghezza 20m
 Tipo diffusore: opal diffuser.
 Materiale: Policarbonato UV Resistente, colore: Opalino .

Code
C-U200018

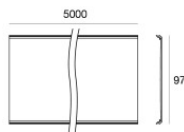

Diffusore - Diffusore anti-abbagliamento - Lunghezza 5m
 Tipo diffusore: anti-glare diffuser.
 Materiale: Policarbonato UV Resistente, colore: Opalino , lavorazione: satinatura.

Code
C-U200022

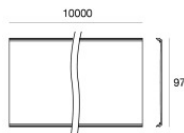

Diffusore - Diffusore anti-abbagliamento - Lunghezza 5m
 Tipo diffusore: anti-glare diffuser.
 Materiale: Policarbonato UV Resistente, colore: Opalino , lavorazione: satinatura.

Code
C-U200023

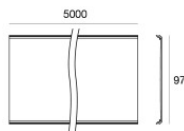

Diffusore - Asimmetrico - Lunghezza 5m
 Tipo diffusore: asymmetric diffuser.
 Materiale: Policarbonato UV Resistente, colore: Opalino .

Code
C-U200020

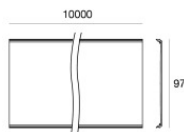

Diffusore - Asimmetrico - Lunghezza 10m
 Tipo diffusore: asymmetric diffuser.
 Materiale: Policarbonato UV Resistente, colore: Opalino .

Code
C-U200021

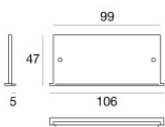

Tappo - Per utilizzare i tappi è necessario aumentare di 8 mm la lunghezza del foro di installazione.
 Materiale: alluminio, colore: Text white (R9003), lavorazione: verniciatura.

Code
C-V400012

Rollip100_MC | Lines | Accessories
C00340WHTZZ

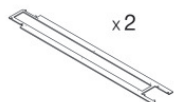

x 2



Dima

Materiale:MDF, colore:legno.

Code

C-V200004