

Elementi lineari | 128 topLED 13 W DC 48 V
Modular | CRI 90
C00191WHWZZ

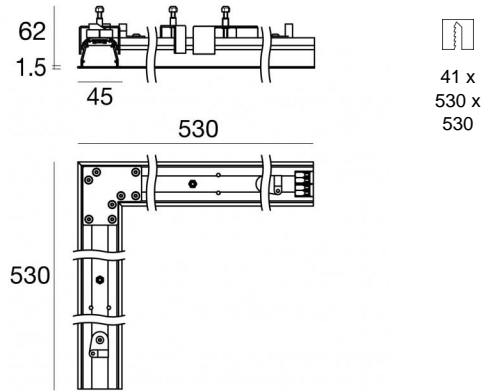



Dati tecnici	
Tipologia	Elementi lineari - Frame
Posizione installativa	Soffitto
Ambiente installativo	Indoor
Sorgente luminosa	Tecnologia LED
Struttura del circuito	topLED
Ottica	No optic
Direzione emissione luminosa	verso il basso
Potenza nominale	13 W DC
Flusso luminoso sorgente	1759 lm
Range di tensione in ingresso	48V
CCT / Tonalità	3000 K
Indice di resa cromatica	90 Ra
C.C. / C.V.	CV
Classe di isolamento	3
IP	IP40
IP vano ottico	IP54
Prova del filo incandescente	No
Montaggio diretto su superfici normalmente infiammabili	Si
CE	Si
Driver incluso	No
Articolo dimmerabile	Si
Orientabilità	No
Basculante	No
Calpestabilità	No
Carrabilità	No
Cavo incluso	No
Resinatura	No
Tipologia di emissione luminosa	Singola emissione
Peso netto	1.04 Kg
Modularità	Modular
Protezione scariche elettrostatiche	No
Protezione surge	No

Finitura Finitura corpo

Materiale	Alluminio 6060
Colore	Text white (R9003)
Lavorazione	Verniciatura a polvere termoindurente

Elettronica

 99784
Switching Driver 180~295V AC / V DC (1 - 11 art.)

 99785
On/Off Driver 100~305V AC / V DC (1 - 18 art.)

 C-E400003
Push and Simply Dim - DALI-2 Controller (1 - 11 art.)

 C-E300009
On/Off Driver 220~240V AC / V DC (1 - 5 art.)

 C-E300010
On/Off Driver 220~240V AC / V DC (1 - 11 art.)

Cavi Elettrificazione

Connettore cavo No

Elementi lineari | 128 topLED 13 W DC 48 V | Modular | CRI 90 | Combinato + C-U200006+1
C00191WHWZZ

Elementi lineari e elementi lineari a singola emissione per applicazione indoor. La sorgente luminosa LED, di colore bianco caldo, con distribuzione luminosa No optic, è composta da 128 LED topled, con una CCT 3000 K ed un CRI 90; il flusso luminoso della sorgente è di 1759 lm, con un'efficienza nominale di 135.3 lm/W.

Il corpo dell'apparecchio, realizzato in alluminio 6060, presenta una finitura di colore text white (r9003), ottenuta tramite verniciatura a polvere termoindurente.

Il grado di protezione è IP40; il peso complessivo è di 1.04 kg. Il driver d'alimentazione non è fornito e deve essere ordinato separatamente.

La potenza assorbita dall'apparecchio è di 13 W

L'apparecchio presenta una classe di isolamento III ed è installabile a soffitto, con foro L con misura 41 x 530 x 530 mm (nel cartongesso).

Conforme alla norma EN 60598-1 e alle relative prescrizioni particolari.

Classe di efficienza energetica

Questo prodotto contiene 2 sorgenti luminose di classe di efficienza energetica E.

Caratteristiche Illuminotecniche

Resa luminosa apparecchio (LOR)	36 %
Flusso luminoso sorgente	1759 lm
Flusso luminoso apparecchio	646 lm
Potenza reale apparecchio	6.5 W
Efficienza reale apparecchio	99 lm/W
Temperatura di colore	3000 K
Deviazione standard di corrispondenza colore	2 Step MacAdam
Indice di resa cromatica	90 Ra
Temperatura standard dell'ambiente di esercizio	-20 / +50°C

LED Life / Failure Ratio

- L70 B10 C0 145600h (at Tj 65 Ta 25)
- L80 B10 C0 92440h (at Tj 65 Ta 25)
- L90 B10 C0 45500h (at Tj 65 Ta 25)

OPTICAL

Ottica C0/C180	95°
Light distribution simmetry	Asymmetrical

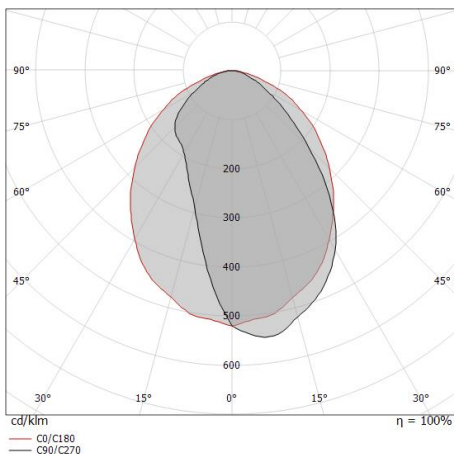

Distance [m]	Cone diameter [m]	illuminance [lx]
0.5	1.10	E(0°) 1344 E(C0) 206
1.0	2.19	E(0°) 336 E(C0) 52
1.5	3.29	E(0°) 149 E(C0) 23
2.0	4.38	E(0°) 84 E(C0) 13
2.5	5.48	E(0°) 54 E(C0) 8
3.0	6.57	E(0°) 37 E(C0) 6

Distance [m] Cone diameter [m] Illuminance [lx]
 — C0/C180 (Half-peak divergence: 95.2°)

Elementi lineari | 128 topLED 13 W DC 48 V | Modular | CRI 90 | Combinato + C-

U200002+2

C00191WHWZZ

Elementi lineari e elementi lineari a singola emissione per applicazione indoor. La sorgente luminosa LED, di colore bianco caldo, con distribuzione luminosa No optic, è composta da 128 LED topled, con una CCT 3000 K ed un CRI 90; il flusso luminoso della sorgente è di 1759 lm, con un'efficienza nominale di 135.3 lm/W.

Il corpo dell'apparecchio, realizzato in alluminio 6060, presenta una finitura di colore text white (r9003), ottenuta tramite verniciatura a polvere termoisolante.

Il grado di protezione è IP40; il peso complessivo è di 1.04 kg. Il driver d'alimentazione non è fornito e deve essere ordinato separatamente.

La potenza assorbita dall'apparecchio è di 13 W

L'apparecchio presenta una classe di isolamento III ed è installabile a soffitto, con foro L con misura 41 x 530 x 530 mm (nel cartongesso).

Conforme alla norma EN 60598-1 e alle relative prescrizioni particolari.

Classe di efficienza energetica

Questo prodotto contiene 2 sorgenti luminose di classe di efficienza energetica E.

Caratteristiche Illuminotecniche

Resa luminosa apparecchio (LOR)	38 %
Flusso luminoso sorgente	1759 lm
Flusso luminoso apparecchio	684 lm
Potenza reale apparecchio	6.5 W
Efficienza reale apparecchio	105 lm/W
Temperatura di colore	3000 K
Deviazione standard di corrispondenza colore	2 Step MacAdam
Indice di resa cromatica	90 Ra
Temperatura standard dell'ambiente di esercizio	-20 / +50°C

LED Life / Failure Ratio

L70 B10 C0 145600h (at Tj 65 Ta 25)

L80 B10 C0 92440h (at Tj 65 Ta 25)

L90 B10 C0 45500h (at Tj 65 Ta 25)

OPTICAL

Ottica C90/C270	98°
Ottica C0/C180	122°
Light distribution simmetry	Symmetrical 2 assis

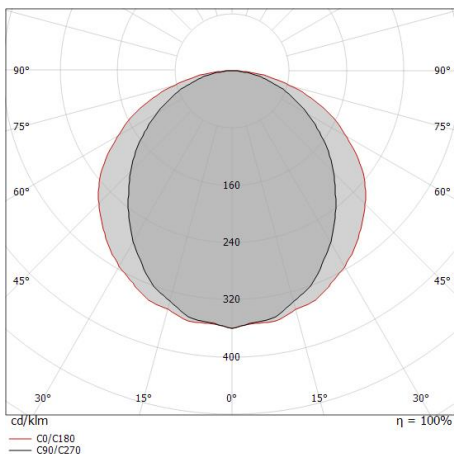

Distance [m]	Cone diameter [m]	illuminance [lx]
0.5	1.15 1.80	E(0°) 985 E(C90) 138 E(C0) 57
1.0	2.31 3.59	E(0°) 246 E(C90) 35 E(C0) 14
1.5	3.46 5.39	E(0°) 109 E(C90) 15 E(C0) 6
2.0	4.62 7.19	E(0°) 62 E(C90) 9 E(C0) 4
2.5	5.77 8.98	E(0°) 39 E(C90) 6 E(C0) 2
3.0	6.93 10.78	E(0°) 27 E(C90) 4 E(C0) 2

Distance [m] Cone diameter [m] illuminance [lx]

— C0/C180 (Half-peak divergence: 121.8°)
— C90/C270 (Half-peak divergence: 98.2°)

Elementi lineari | 128 topLED 13 W DC 48 V | Modular | CRI 90 | Combinato + C-

U200006+2

C00191WHWZZ

Elementi lineari e elementi lineari a singola emissione per applicazione indoor. La sorgente luminosa LED, di colore bianco caldo, con distribuzione luminosa No optic, è composta da 128 LED topled, con una CCT 3000 K ed un CRI 90; il flusso luminoso della sorgente è di 1759 lm, con un'efficienza nominale di 135.3 lm/W.

Il corpo dell'apparecchio, realizzato in alluminio 6060, presenta una finitura di colore text white (r9003), ottenuta tramite verniciatura a polvere termoindurente.

Il grado di protezione è IP40; il peso complessivo è di 1.04 kg. Il driver d'alimentazione non è fornito e deve essere ordinato separatamente.

La potenza assorbita dall'apparecchio è di 13 W

L'apparecchio presenta una classe di isolamento III ed è installabile a soffitto, con foro L con misura 41 x 530 x 530 mm (nel cartongesso).

Conforme alla norma EN 60598-1 e alle relative prescrizioni particolari.

Classe di efficienza energetica

Questo prodotto contiene 2 sorgenti luminose di classe di efficienza energetica E.

Caratteristiche Illuminotecniche

Resa luminosa apparecchio (LOR)	36 %
Flusso luminoso sorgente	1759 lm
Flusso luminoso apparecchio	646 lm
Potenza reale apparecchio	6.5 W
Efficienza reale apparecchio	99 lm/W
Temperatura di colore	3000 K
Deviazione standard di corrispondenza colore	2 Step MacAdam
Indice di resa cromatica	90 Ra
Temperatura standard dell'ambiente di esercizio	-20 / +50°C

LED Life / Failure Ratio

L70 B10 C0 145600h (at Tj 65 Ta 25)

L80 B10 C0 92440h (at Tj 65 Ta 25)

L90 B10 C0 45500h (at Tj 65 Ta 25)

OPTICAL

Ottica C90/C270	95°
Light distribution simmetry	Asymmetrical

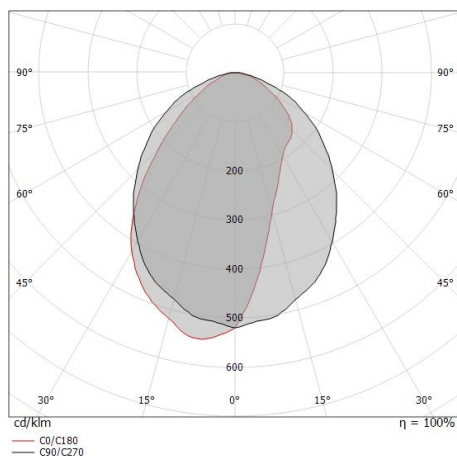

Elementi lineari | 128 topLED 13 W DC 48 V | Modular | CRI 90 | Combinato + C-

U200002+1

C00191WHWZZ

Elementi lineari e elementi lineari a singola emissione per applicazione indoor. La sorgente luminosa LED, di colore bianco caldo, con distribuzione luminosa No optic, è composta da 128 LED topled, con una CCT 3000 K ed un CRI 90; il flusso luminoso della sorgente è di 1759 lm, con un'efficienza nominale di 135.3 lm/W.

Il corpo dell'apparecchio, realizzato in alluminio 6060, presenta una finitura di colore text white (r9003), ottenuta tramite verniciatura a polvere termoindurente.

Il grado di protezione è IP40; il peso complessivo è di 1.04 kg. Il driver d'alimentazione non è fornito e deve essere ordinato separatamente.

La potenza assorbita dall'apparecchio è di 13 W

L'apparecchio presenta una classe di isolamento III ed è installabile a soffitto, con foro L con misura 41 x 530 x 530 mm (nel cartongesso).

Conforme alla norma EN 60598-1 e alle relative prescrizioni particolari.

Classe di efficienza energetica

Questo prodotto contiene 2 sorgenti luminose di classe di efficienza energetica E.

Caratteristiche Illuminotecniche

Resa luminosa apparecchio (LOR)	38 %
Flusso luminoso sorgente	1759 lm
Flusso luminoso apparecchio	684 lm
Potenza reale apparecchio	6.5 W
Efficienza reale apparecchio	105 lm/W
Temperatura di colore	3000 K
Deviazione standard di corrispondenza colore	2 Step MacAdam
Indice di resa cromatica	90 Ra
Temperatura standard dell'ambiente di esercizio	-20 / +50°C

LED Life / Failure Ratio

L70 B10 C0 145600h (at Tj 65 Ta 25)

L80 B10 C0 92440h (at Tj 65 Ta 25)

L90 B10 C0 45500h (at Tj 65 Ta 25)

UGR

UGR axial	24
UGR transversal	26.5
X=4H Y=8H	S=0.25H
Reflection factor	70/50/20

OPTICAL

Ottica C90/C270	98°
Ottica C0/C180	122°
Light distribution simmetry	Symmetrical 2 assis

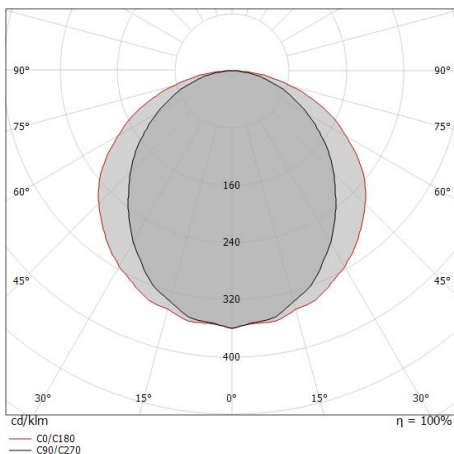

Distance [m]	Cone diameter [m]	illuminance [lx]
0.5	1.15 1.80	E(0°) 985 E(C90) 138 E(C0) 57
1.0	2.31 3.59	E(0°) 246 E(C90) 35 E(C0) 14
1.5	3.46 5.39	E(0°) 109 E(C90) 15 E(C0) 6
2.0	4.62 7.19	E(0°) 62 E(C90) 9 E(C0) 4
2.5	5.77 8.98	E(0°) 39 E(C90) 6 E(C0) 2
3.0	6.93 10.78	E(0°) 27 E(C90) 4 E(C0) 2

Distance [m] Cone diameter [m] illuminance [lx]

— C0/C180 (Half-peak divergence: 121.8°)
— C90/C270 (Half-peak divergence: 98.2°)

Rollip35_MC | Lines | Accessories
C00191WHWZZ



Diffusore - Asimmetrico - Lunghezza 1.5m
Tipo diffusore: asymmetric diffuser.
Materiale: Policarbonato UV Resistente, colore: Opalino .

Code
C-U200032



Diffusore - Asimmetrico - Lunghezza 2m
Tipo diffusore: asymmetric diffuser.
Materiale: Policarbonato UV Resistente, colore: Opalino .

Code
C-U200033



Diffusore - Asimmetrico - Lunghezza 3m
Tipo diffusore: asymmetric diffuser.
Materiale: Policarbonato UV Resistente, colore: Opalino .

Code
C-U200034



Diffusore - Asimmetrico - Lunghezza 5m
Tipo diffusore: asymmetric diffuser.
Materiale: Policarbonato UV Resistente, colore: Opalino .

Code
C-U200006



Diffusore - Asimmetrico - Lunghezza 10m
Tipo diffusore: asymmetric diffuser.
Materiale: Policarbonato UV Resistente, colore: Opalino .

Code
C-U200007



Diffusore - Opale - Lunghezza 1.5m
Tipo diffusore: opal diffuser.
Materiale: Policarbonato UV Resistente, colore: Opalino .

Code
C-U200029



Diffusore - Opale - Lunghezza 2m
Tipo diffusore: opal diffuser.
Materiale: Policarbonato UV Resistente, colore: Opalino .

Code
C-U200030



Diffusore - Opale - Lunghezza 3m
Tipo diffusore: opal diffuser.
Materiale: Policarbonato UV Resistente, colore: Opalino .

Code
C-U200031

Rollip35_MC | Lines | Accessories
C00191WHWZZ



Diffusore - Opale - Lunghezza 5m

Tipo diffusore: opal diffuser.

Materiale: Policarbonato UV Resistente, colore: Opalino .

Code

C-U200002

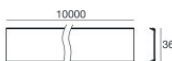

Diffusore - Opale - Lunghezza 10m

Tipo diffusore: opal diffuser.

Materiale: Policarbonato UV Resistente, colore: Opalino .

Code

C-U200003

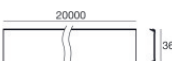

Diffusore - Opale - Lunghezza 20m

Tipo diffusore: opal diffuser.

Materiale: Policarbonato UV Resistente, colore: Opalino .

Code

C-U200004

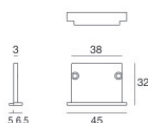

Tappo - Per utilizzare i tappi è necessario aumentare di 8 mm la lunghezza del foro di installazione.

Materiale: alluminio, colore: Text white (R9003), lavorazione: verniciatura.

Code

C-V400004



x2



Dima

Materiale: MDF, colore: legno.

Code

C-V200001