

Sistemi - Proiettori | 198-264 V | 2 arrayLED 25 W DC - 27 W AC | CRI 90

9919

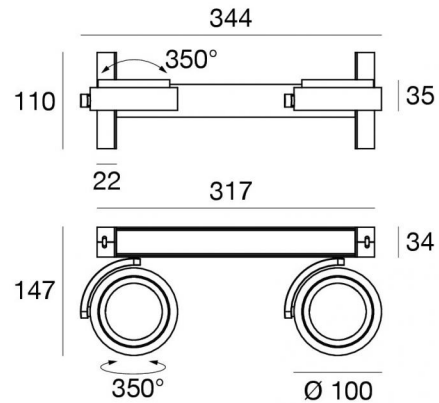

Dati tecnici	
Tipologia	Sistemi - Proiettori
Posizione installativa	Cavo
Ambiente installativo	Indoor
Sorgente luminosa	Tecnologia LED
Struttura del circuito	arrayLED
Ottica	Spot
Direzione emissione luminosa	verso il basso
Potenza nominale	25 W DC
Potenza totale	27 W
Flusso luminoso sorgente	2880 lm
Tensione nominale di ingresso	220 - 240 V AC
Range di tensione in ingresso	198 - 264 V AC
Frequenza	50 - 60 Hz
CCT / Tonalità	3000 K
Indice di resa cromatica	90 Ra
C.C. / C.V.	AC
Classe di isolamento	2
IP	IP20
Prova del filo incandescente	850°
Montaggio diretto su superfici normalmente infiammabili	Si
CE	Si
Driver incluso	Driver
Articolo dimmerabile	No
Orientabilità	Orientabile
angolo totale (piano verticale)	350 °
angolo totale (piano orizzontale)	350 °
Basculante	No
Calpestabilità	No
Carrabilità	No
Cavo incluso	No
Resinatura	No
Tipologia di emissione luminosa	Singola emissione
Peso netto	1.100 Kg
Protezione scariche elettrostatiche	Si
Protezione surge	Si

Finitura Finitura corpo

Materiale	alluminio
Colore	Text black (R9005)
Lavorazione	verniciatura

Finitura Finitura diffusore

Materiale	policarbonato
Colore	Opalino

Sistemi - Proiettori | 198-264 V | 2 arrayLED 25 W DC - 27 W AC | CRI 90 | Base
9919

Sistemi e proiettori a singola emissione per applicazione indoor. La sorgente luminosa LED, di colore bianco caldo, con distribuzione luminosa Spot, è composta da 2 LED topped, con una CCT 3000 K ed un CRI 90; il flusso luminoso della sorgente è di 2880 lm, con un'efficienza nominale di 115.2 lm/W.

Il corpo dell'apparecchio, realizzato in alluminio, presenta una finitura di colore text black (r9005), ottenuta tramite verniciatura; il diffusore è prodotto in policarbonato.

Il grado di protezione è IP20; il peso complessivo è di 1.100 kg.

La potenza assorbita dall'apparecchio è di 27 W

L'apparecchio presenta una classe di isolamento II ed è installabile a cavo.

Conforme alla norma EN 60598-1 e alle relative prescrizioni particolari.

Classe di efficienza energetica

Questo prodotto contiene 2 sorgenti luminose di classe di efficienza energetica D.

Caratteristiche Illuminotecniche

Resa luminosa apparecchio (LOR)	40 %
Flusso luminoso sorgente	2880 lm
Flusso luminoso apparecchio	1154 lm
Potenza reale apparecchio	15 W
Efficienza reale apparecchio	76 lm/W
Temperatura di colore	3000 K
Deviazione standard di corrispondenza colore	3 Step MacAdam
Indice di resa cromatica	90 Ra
Temperatura di giunzione nell'apparecchio	80
Temperatura standard dell'ambiente di esercizio	25°C

LED Life / Failure Ratio

L80 B20 C0 80000h

UGR

UGR axial	18.8
UGR transversal	18.8
X=4H Y=8H	S=0.25H
Reflection factor	70/50/20

OPTICAL

Ottica C0/C180	15°
Light distribution simmetry	Symmetrical

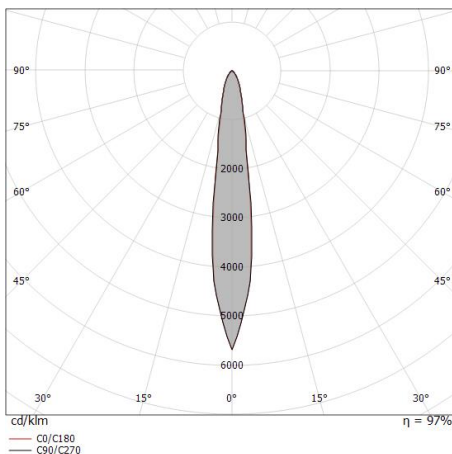

Distance [m]	Cone diameter [m]	illuminance [lx]
0.5	0.14	E(0°) 26275 E(C0) 12799
1.0	0.27	E(0°) 6569 E(C0) 3200
1.5	0.41	E(0°) 2919 E(C0) 1422
2.0	0.54	E(0°) 1642 E(C0) 800
2.5	0.68	E(0°) 1051 E(C0) 512
3.0	0.81	E(0°) 730 E(C0) 356

Distance [m] Cone diameter [m] illuminance [lx]
— C0/C180 (Half-peak divergence: 15.4°)

Sistemi - Proiettori | 198-264 V | 2 arrayLED 25 W DC - 27 W AC | CRI 90 | Base

9919

Sistemi e proiettori a singola emissione per applicazione indoor. La sorgente luminosa LED, di colore bianco caldo, con distribuzione luminosa Spot, è composta da 2 LED topped, con una CCT 3000 K ed un CRI 90; il flusso luminoso della sorgente è di 2880 lm, con un'efficienza nominale di 115.2 lm/W.

Il corpo dell'apparecchio, realizzato in alluminio, presenta una finitura di colore text black (r9005), ottenuta tramite verniciatura; il diffusore è prodotto in policarbonato.

Il grado di protezione è IP20; il peso complessivo è di 1.100 kg.

La potenza assorbita dall'apparecchio è di 27 W

L'apparecchio presenta una classe di isolamento II ed è installabile a cavo.

Conforme alla norma EN 60598-1 e alle relative prescrizioni particolari.

Classe di efficienza energetica

Questo prodotto contiene 2 sorgenti luminose di classe di efficienza energetica D.

Caratteristiche Illuminotecniche

Resa luminosa apparecchio (LOR)	80 %
Flusso luminoso sorgente	2880 lm
Flusso luminoso apparecchio	2308 lm
Potenza reale apparecchio	27 W
Efficienza reale apparecchio	85 lm/W
Temperatura di colore	3000 K
Deviazione standard di corrispondenza colore	3 Step MacAdam
Indice di resa cromatica	90 Ra
Temperatura di giunzione nell'apparecchio	80
Temperatura standard dell'ambiente di esercizio	25°C

LED Life / Failure Ratio

L80 B20 C0 80000h

UGR

UGR axial	15.8
UGR transversal	15.8
X=4H Y=8H	S=0.25H
Reflection factor	70/50/20

OPTICAL

Ottica C0/C180	15°
Light distribution simmetry	Symmetrical

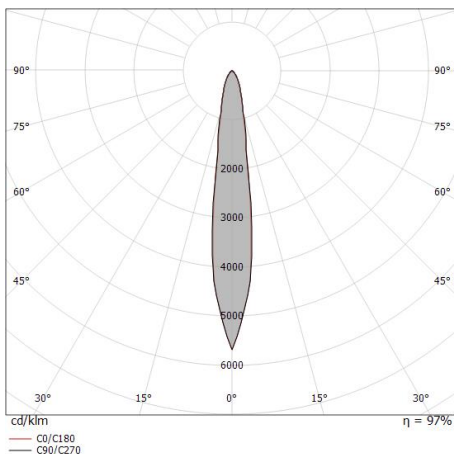

Distance [m]	Cone diameter [m]	E(0°)	E(C0)	E(C180)
0.5	0.14	52550	7.7°	25598
1.0	0.27	13137	7.7°	6400
1.5	0.41	5839	7.7°	2844
2.0	0.54	3284	7.7°	1600
2.5	0.68	2102	7.7°	1024
3.0	0.81	1460	7.7°	711

Distance [m] Cone diameter [m] Illuminance [lx]

— C0/C180 (Half-peak divergence: 15.4°)







Sistemi - Proiettori | 198-264 V | 2 arrayLED 25 W DC - 27 W AC | CRI 90
9919

Components

		300 System Accessories - Sistemi	Code <u>TR4101-4</u>
		300 System Accessories - Sistemi	Code <u>TR4101-5</u>
		300 System Accessories - Sistemi	Code <u>TR4103-4</u>
		300 System Accessories - Sistemi	Code <u>TR4103-5</u>
		300 System Accessories	Code <u>TR4104-3</u>
		300 System Accessories - 1.5m - Grey - Sistemi	Code <u>TR4105-5</u>
		300 System Accessories	Code <u>TR4109-4</u>
		300 System Accessories	Code <u>TR4109-5</u>

Sistemi - Proiettori | 198-264 V | 2 arrayLED 25 W DC - 27 W AC | CRI 90
9919

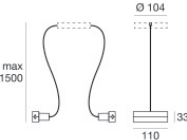
Components

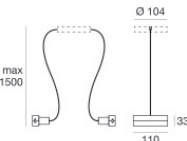
		Supporting cable - 50m - Sistemi	Code <u>TR4151-50</u>
		Supporting cable - 30m - Sistemi	Code <u>TR4151-30</u>
		Supporting cable - 20m - Sistemi	Code <u>TR4151-20</u>
		Supporting cable - 10m - Sistemi	Code <u>TR4151-10</u>
		Supporting cable - 5m - Sistemi	Code <u>TR4151-5</u>
		300 System Accessories - 1.5m - White - Sistemi	Code <u>TR4105-4R</u>
		300 System Accessories - Sistemi	Code <u>8721</u>
		300 System Accessories - Sistemi	Code <u>8722</u>

Sistemi - Proiettori | 198-264 V | 2 arrayLED 25 W DC - 27 W AC | CRI 90
9919

Components

		<p>300 System Accessories - Sistemi</p>	<p>Code <u>8729</u></p>
		<p>300 System Accessories - Sistemi</p>	<p>Code <u>9873</u></p>
		<p>300 System Accessories</p>	<p>Code <u>9874</u></p>
		<p>Supporting black cable - 5m</p>	<p>Code <u>TR4153-5</u></p>
		<p>Supporting black cable - 10m - Sistemi</p>	<p>Code <u>TR4153-10</u></p>
		<p>Supporting black cable - 20m - Sistemi</p>	<p>Code <u>TR4153-20</u></p>
		<p>Supporting black cable - 30m - Sistemi</p>	<p>Code <u>TR4153-30</u></p>
		<p>Supporting black cable - 50m - Sistemi</p>	<p>Code <u>TR4153-50</u></p>

Sistemi - Proiettori | 198-264 V | 2 arrayLED 25 W DC - 27 W AC | CRI 90
9919

Components

		<p>300 System Accessories - Sistemi</p>	<p>Code <u>TR4124-4</u></p>
		<p>300 System Accessories - Sistemi</p>	<p>Code <u>TR4124-5</u></p>
		<p>300 System Accessories - Sistemi</p>	<p>Code <u>TR4124-6</u></p>
		<p>300 System Accessories - 1.5m - Grey - Sistemi</p>	<p>Code <u>TR4105-6</u></p>
		<p>300 System Accessories - Sistemi</p>	<p>Code <u>TR4103-6</u></p>
		<p>300 System Accessories - Sistemi</p>	<p>Code <u>TR4101-6</u></p>
		<p>300 System Accessories - Sistemi</p>	<p>Code <u>TR4109-6</u></p>
		<p>300 System Accessories - Sistemi</p>	<p>Code <u>8730</u></p>

Sistemi - Proiettori | 198-264 V | 2 arrayLED 25 W DC - 27 W AC | CRI 90

9919

Components

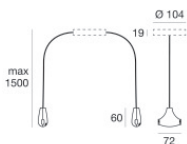

300 System Accessories - Sistemi

Code

8731