

Downlights | 1 arrayLED 35 W DC 950 mA | CRI 80
96819M90

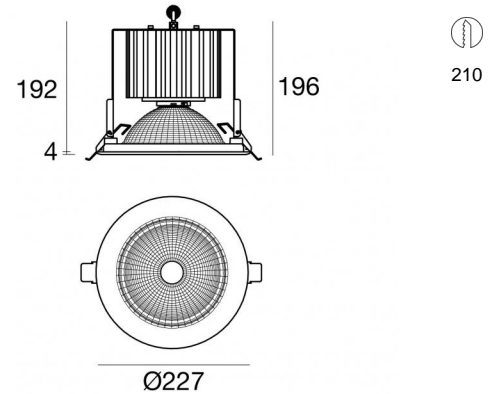

Dati tecnici	
Tipologia	Incasso con flangia
Posizione installativa	Soffitto
Ambiente installativo	Indoor
Sorgente luminosa	Tecnologia LED
Struttura del circuito	arrayLED
Ottica	Extra Wide Flood
Direzione emissione luminosa	verso il basso
Potenza nominale	35 W DC
Flusso luminoso sorgente	4363 lm
Range di tensione in ingresso	950mA
CCT / Tonalità	2700 K
Indice di resa cromatica	80 Ra
C.C. / C.V.	CC
Classe di isolamento	3
IP	IP20
IK	IK05
Prova del filo incandescente	850°
Montaggio diretto su superfici normalmente infiammabili	Si
CE	Si
Driver incluso	No
Articolo dimmerabile	DALI - 1-10V
Orientabilità	No
Basculante	No
Calpestabilità	No
Carrabilità	No
Cavo incluso	Si
Lunghezza del cavo	0.30 m
Resinatura	No
Tipologia di emissione luminosa	Singola emissione
Peso netto	1.8 Kg
Protezione scariche elettrostatiche	No
Protezione surge	No

Finitura Finitura corpo

Materiale	policarbonato
Colore	Bianco RAL9016 Goffrato
Lavorazione	verniciatura

Elettronica



99252
On/Off Driver 198-264V AC (1 art.)



99254
DALI - 0-10V - Push and Simply Dim Controller
220-240V AC / 180-275V DC (1 art.)

Downlights | 1 arrayLED 35 W DC 950 mA | CRI 80 | Combinato + 15W
96819M90

Downlights a singola emissione per applicazione indoor. La sorgente luminosa LED, di colore bianco super caldo, con distribuzione luminosa Extra Wide Flood, è composta da 1 LED arrayed, con una CCT 2700 K ed un CRI 80; il flusso luminoso della sorgente è di 4363 lm, con un'efficienza nominale di 124.7 lm/W.

Il corpo dell'apparecchio, realizzato in policarbonato, presenta una finitura di colore bianco ral9016 gofrato, ottenuta tramite verniciatura.

Il grado di protezione è IP20; il peso complessivo è di 1.8 kg. Il driver d'alimentazione non è fornito e deve essere ordinato separatamente.

La potenza assorbita dall'apparecchio è di 35 W Il cavo per l'alimentazione è incluso e presenta una lunghezza di 0.30 m.

L'apparecchio presenta una classe di isolamento III ed è installabile a soffitto, con foro tondo di diametro 210 mm (nel cartongesso).

Conforme alla norma EN 60598-1 e alle relative prescrizioni particolari.

Caratteristiche Illuminotecnice

Resa luminosa apparecchio (LOR)	37 %
Flusso luminoso sorgente	4363 lm
Flusso luminoso apparecchio	1626 lm
Potenza reale apparecchio	15 W
Efficienza reale apparecchio	108 lm/W
Temperatura di colore	2700 K
Deviazione standard di corrispondenza colore	2 Step MacAdam
Indice di resa cromatica	80 Ra
Gamut Area Index	52 GAI
Indice Resa Cromatica	19 R9
IES TM-30 Rf	85
IES TM-30 Rg	96
Black Body Locus	On
Temperatura standard dell'ambiente di esercizio	-20 / +50°C
Temperatura tipica sul vetro	40°C

LED Life / Failure Ratio

L70 B10 C0 296940h (at Tj 65 Ta 25)

UGR

UGR axial	20
UGR transversal	20.2
X=4H Y=8H	S=0.25H
Reflection factor	70/50/20

OPTICAL

Ottica C0/C180	88°
Light distribution simmetry	Symmetrical

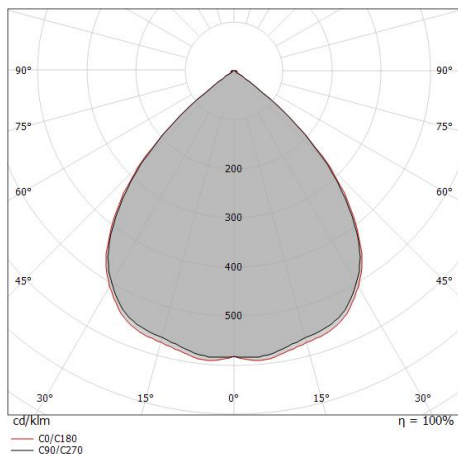

Distance [m]	Cone diameter [m]	Illuminance [lx]
0.5	0.96	E(0°) 3784 E(C90) 716 E(C0) 725
1.0	1.92	E(0°) 946 E(C90) 179 E(C0) 181
1.5	2.88	E(0°) 420 E(C90) 80 E(C0) 81
2.0	3.84	E(0°) 236 E(C90) 45 E(C0) 45
2.5	4.79	E(0°) 151 E(C90) 29 E(C0) 29
3.0	5.75	E(0°) 105 E(C90) 20 E(C0) 20

Distance [m] Cone diameter [m] Illuminance [lx]

— C0/C180 (Half-peak divergence: 87.8°)
 — C90/C270 (Half-peak divergence: 87.6°)

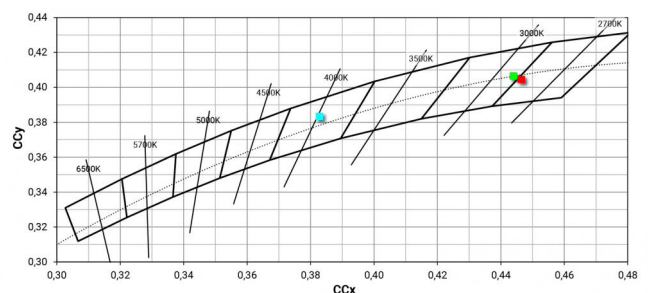

Downlights | 1 arrayLED 35 W DC 950 mA | CRI 80 | Combinato + 25W

96819M90

Downlights a singola emissione per applicazione indoor. La sorgente luminosa LED, di colore bianco super caldo, con distribuzione luminosa Extra Wide Flood, è composta da 1 LED arrayed, con una CCT 2700 K ed un CRI 80; il flusso luminoso della sorgente è di 4363 lm, con un'efficienza nominale di 124.7 lm/W.

Il corpo dell'apparecchio, realizzato in policarbonato, presenta una finitura di colore bianco ral9016 gofrato, ottenuta tramite verniciatura.

Il grado di protezione è IP20; il peso complessivo è di 1.8 kg. Il driver d'alimentazione non è fornito e deve essere ordinato separatamente.

La potenza assorbita dall'apparecchio è di 35 W Il cavo per l'alimentazione è incluso e presenta una lunghezza di 0.30 m.

L'apparecchio presenta una classe di isolamento III ed è installabile a soffitto, con foro tondo di diametro 210 mm (nel cartongesso).

Conforme alla norma EN 60598-1 e alle relative prescrizioni particolari.

Caratteristiche Illuminotecniche

Resa luminosa apparecchio (LOR)	60 %
Flusso luminoso sorgente	4363 lm
Flusso luminoso apparecchio	2658 lm
Potenza reale apparecchio	25 W
Efficienza reale apparecchio	106 lm/W
Temperatura di colore	2700 K
Deviazione standard di corrispondenza colore	2 Step MacAdam
Indice di resa cromatica	80 Ra
Gamut Area Index	52 GAI
Indice Resa Cromatica	19 R9
IES TM-30 Rf	85
IES TM-30 Rg	96
Black Body Locus	On
Temperatura standard dell'ambiente di esercizio	-20 / +50°C
Temperatura tipica sul vetro	40°C

LED Life / Failure Ratio

L70 B10 C0 296940h (at Tj 65 Ta 25)

UGR

UGR axial	21.8
UGR transversal	21.9
X=4H Y=8H	S=0.25H
Reflection factor	70/50/20

OPTICAL

Ottica C0/C180	88°
Light distribution simmetry	Symmetrical

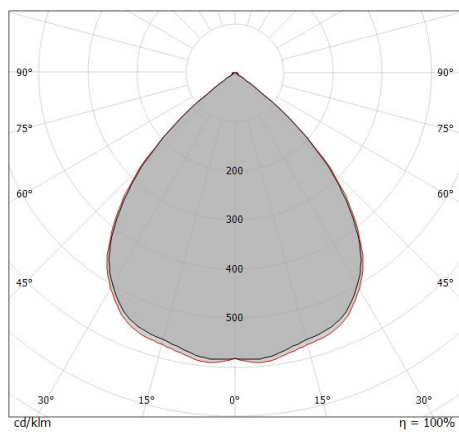

Distance [m]	Cone diameter [m]	Illuminance [lx]
0.5	0.96	E(0°) 6187 E(C90) 1171 E(C0) 1186
1.0	1.92	E(0°) 1547 E(C90) 293 E(C0) 297
1.5	2.88	E(0°) 687 E(C90) 130 E(C0) 132
2.0	3.84	E(0°) 387 E(C90) 73 E(C0) 74
2.5	4.79	E(0°) 247 E(C90) 47 E(C0) 47
3.0	5.75	E(0°) 172 E(C90) 33 E(C0) 33

Distance [m] Cone diameter [m] Illuminance [lx]

— C0/C180 (Half-peak divergence: 87.8°)
— C90/C270 (Half-peak divergence: 87.6°)

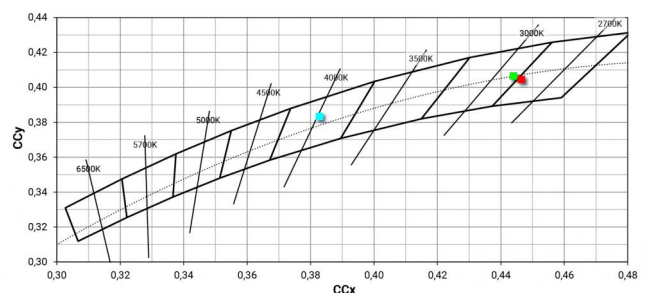
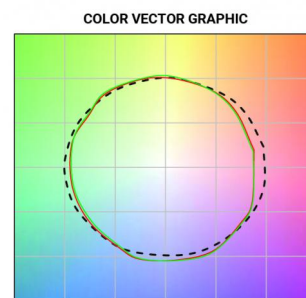

Downlights | 1 arrayLED 35 W DC 950 mA | CRI 80 | Combinato + 30W

96819M90

Downlights a singola emissione per applicazione indoor. La sorgente luminosa LED, di colore bianco super caldo, con distribuzione luminosa Extra Wide Flood, è composta da 1 LED arrayed, con una CCT 2700 K ed un CRI 80; il flusso luminoso della sorgente è di 4363 lm, con un'efficienza nominale di 124.7 lm/W.

Il corpo dell'apparecchio, realizzato in policarbonato, presenta una finitura di colore bianco ral9016 goffrato, ottenuta tramite verniciatura.

Il grado di protezione è IP20; il peso complessivo è di 1.8 kg. Il driver d'alimentazione non è fornito e deve essere ordinato separatamente.

La potenza assorbita dall'apparecchio è di 35 W Il cavo per l'alimentazione è incluso e presenta una lunghezza di 0.30 m.

L'apparecchio presenta una classe di isolamento III ed è installabile a soffitto, con foro tondo di diametro 210 mm (nel cartongesso).

Conforme alla norma EN 60598-1 e alle relative prescrizioni particolari.

Caratteristiche Illuminotecniche

Resa luminosa apparecchio (LOR)	71 %
Flusso luminoso sorgente	4363 lm
Flusso luminoso apparecchio	3118 lm
Potenza reale apparecchio	30 W
Efficienza reale apparecchio	103 lm/W
Temperatura di colore	2700 K
Deviazione standard di corrispondenza colore	2 Step MacAdam
Indice di resa cromatica	80 Ra
Gamut Area Index	52 GAI
Indice Resa Cromatica	19 R9
IES TM-30 Rf	85
IES TM-30 Rg	96
Black Body Locus	On
Temperatura standard dell'ambiente di esercizio	-20 / +50°C
Temperatura tipica sul vetro	40°C

LED Life / Failure Ratio

L70 B10 C0 296940h (at Tj 65 Ta 25)

UGR

UGR axial	22.3
UGR transversal	22.4
X=4H Y=8H	S=0.25H
Reflection factor	70/50/20

OPTICAL

Ottica C0/C180	88°
Light distribution simmetry	Symmetrical

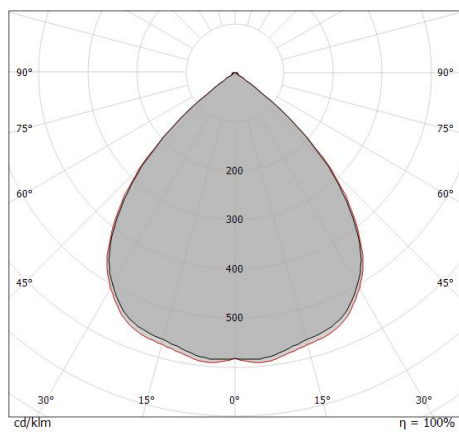

Distance [m]	Cone diameter [m]	illuminance [lx]
0.5	0.96	E(0°) 7258 E(C90) 1374 E(C0) 1391
1.0	1.92	E(0°) 1814 E(C90) 343 E(C0) 348
1.5	2.88	E(0°) 806 E(C90) 153 E(C0) 155
2.0	3.84	E(0°) 454 E(C90) 86 E(C0) 87
2.5	4.79	E(0°) 290 E(C90) 55 E(C0) 56
3.0	5.75	E(0°) 202 E(C90) 38 E(C0) 39

— C0/C180 (Half-peak divergence: 87.8°)
— C90/C270 (Half-peak divergence: 87.6°)

COLOR VECTOR GRAPHIC

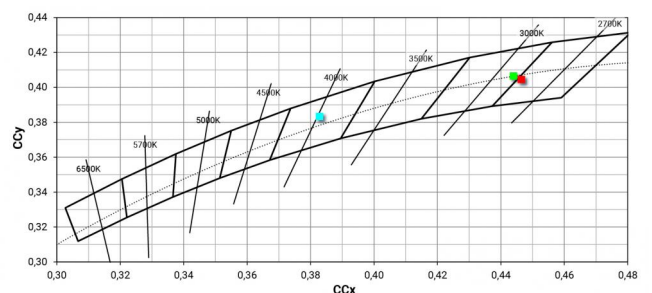
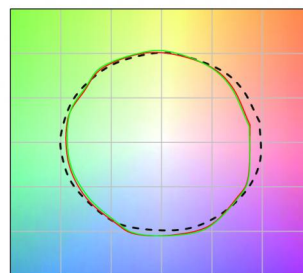

Downlights | 1 arrayLED 35 W DC 950 mA | CRI 80 | Combinato + 35W

96819M90

Downlights a singola emissione per applicazione indoor. La sorgente luminosa LED, di colore bianco super caldo, con distribuzione luminosa Extra Wide Flood, è composta da 1 LED arrayed, con una CCT 2700 K ed un CRI 80; il flusso luminoso della sorgente è di 4363 lm, con un'efficienza nominale di 124.7 lm/W.

Il corpo dell'apparecchio, realizzato in policarbonato, presenta una finitura di colore bianco ral9016 goffrato, ottenuta tramite verniciatura.

Il grado di protezione è IP20; il peso complessivo è di 1.8 kg. Il driver d'alimentazione non è fornito e deve essere ordinato separatamente.

La potenza assorbita dall'apparecchio è di 35 W Il cavo per l'alimentazione è incluso e presenta una lunghezza di 0.30 m.

L'apparecchio presenta una classe di isolamento III ed è installabile a soffitto, con foro tondo di diametro 210 mm (nel cartongesso).

Conforme alla norma EN 60598-1 e alle relative prescrizioni particolari.

Caratteristiche Illuminotecniche

Resa luminosa apparecchio (LOR)	78 %
Flusso luminoso sorgente	4363 lm
Flusso luminoso apparecchio	3406 lm
Potenza reale apparecchio	35 W
Efficienza reale apparecchio	97 lm/W
Temperatura di colore	2700 K
Deviazione standard di corrispondenza colore	2 Step MacAdam
Indice di resa cromatica	80 Ra
Gamut Area Index	52 GAI
Indice Resa Cromatica	19 R9
IES TM-30 Rf	85
IES TM-30 Rg	96
Black Body Locus	On
Temperatura standard dell'ambiente di esercizio	-20 / +50°C
Temperatura tipica sul vetro	40°C

LED Life / Failure Ratio

L70 B10 C0 296940h (at Tj 65 Ta 25)

UGR

UGR axial	22.6
UGR transversal	22.7
X=4H Y=8H	S=0.25H
Reflection factor	70/50/20

OPTICAL

Ottica C0/C180	88°
Light distribution simmetry	Symmetrical

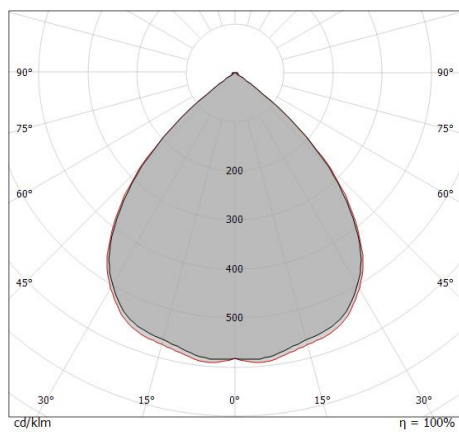

Distance [m]	Cone diameter [m]	Illuminance [lx]
0.5	0.96	E(0°) 7927 E(C90) 1500 E(C0) 1520
1.0	1.92	E(0°) 1982 E(C90) 375 E(C0) 380
1.5	2.88	E(0°) 881 E(C90) 167 E(C0) 169
2.0	3.84	E(0°) 495 E(C90) 94 E(C0) 95
2.5	4.79	E(0°) 317 E(C90) 60 E(C0) 61
3.0	5.75	E(0°) 220 E(C90) 42 E(C0) 42

Distance [m] Cone diameter [m] Illuminance [lx]

— C0/C180 (Half-peak divergence: 87.8°)
— C90/C270 (Half-peak divergence: 87.6°)

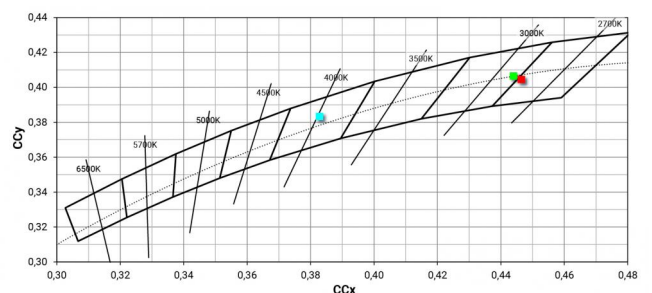
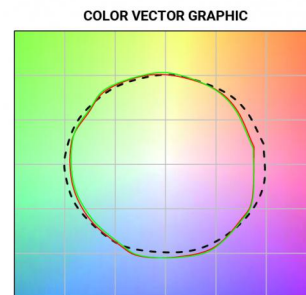

COB20_R | Downlights | Accessories
96819M90

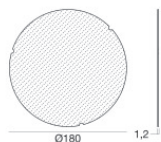

Diffusore

Code

98443