

Lampada a parete - Elementi lineari | 220-240 V  
48 x powerLEDs 52.8 W DC - 58 W AC | RGBW - 3000  
92078V27

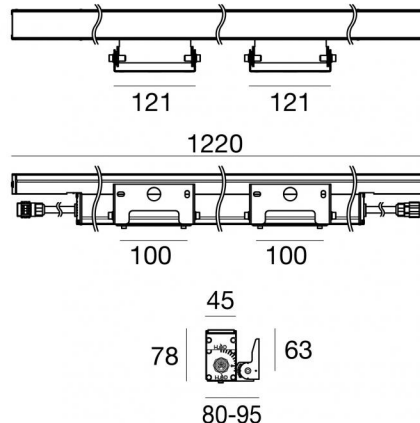

Dati tecnici	
Tipologia	Lampada a parete -
Posizione installativa	Parete
Ambiente installativo	Outdoor
Sorgente luminosa	Tecnologia LED
Struttura del circuito	powerLEDs
Ottica	Asymmetric Wallwasher
Direzione emissione luminosa	verso l'alto
Potenza nominale	52.8 W DC
Potenza totale	58 W
Flusso luminoso sorgente	1872 lm
Tensione nominale di ingresso	220 - 240 V AC
Range di tensione in ingresso	220 - 240 V AC
Frequenza	50 - 60 Hz
CCT / Tonalità	RGBW - 3000 K
C.C. / C.V.	AC
Classe di isolamento	1
IP	IP67
IK	IK10
Prova del filo incandescente	850°
Montaggio diretto su superfici normalmente infiammabili	Si
CE	Si
Driver incluso	Centralina/Driver
Articolo dimmerabile	DMX-RDM
Orientabilità	Orientabile
angolo totale (piano orizzontale)	90 °
Basculante	No
Calpestabilità	No
Carrabilità	No
Cavo incluso	Si
Lunghezza del cavo	0.2 m
Resinatura	No
Tipologia di emissione luminosa	Singola emissione
Peso netto	3.5 Kg
Protezione scariche elettrostatiche	Si
Protezione surge	4 KV
Caratteristiche tecnologiche prodotto	TCS - TVS

#### Finitura Finitura corpo

Materiale	Alluminio 6060
Colore	Anodised aluminium
Lavorazione	Anodizzazione 20 µm

#### Finitura Finitura diffusore

Materiale	Vetro extra chiaro - Temprato
Colore	Trasparente - Nero
Lavorazione	serigrafia

#### Finitura Finitura staffa

Materiale	Acciaio AISI 316
Colore	acciaio

#### Cavi Elettrificazione+segnale

Connettore cavo	AllinONE Male Plug 6 Pin
IP (locked condition)	67

Connettore cavo	ALLinONE Female Socket 6 Pin
IP (locked condition)	67

#### Flusso luminoso nominale per singolo colore - RGBW - 3000K

N. Led	Rosso	Verde	Blu	Bianco
48	708 lm	1164 lm	420 lm	1848 lm

Lampada a parete - Elementi lineari | 220-240 V | 48 x powerLEDs 52.8 W DC - 58 W AC |  
RGBW - 3000 | Base  
**92078V27**

Lampada a parete e elementi lineari a singola emissione per applicazione outdoor. La sorgente luminosa LED, di colore RGBW - 3000 K, con distribuzione luminosa Asymmetric Wallwasher, è composta da 48 LED powerled, con una CCT RGB-W 3000 K; il flusso luminoso della sorgente è di 1872 lm, con un'efficienza nominale di 36.0 lm/W.

Il corpo dell'apparecchio, realizzato in alluminio 6060, presenta una finitura di colore anodised aluminium, ottenuta tramite anodizzazione 20 µm; il diffusore è prodotto in vetro extra chiaro - temprato, con una lavorazione di serigrafia. Trattamento superficiale del corpo del prodotto con conversione chimica dell'alluminio, studiato per garantire la massima resistenza nel tempo.

Il grado di protezione è IP67; il peso complessivo è di 3.5 kg.

La potenza assorbita dall'apparecchio è di 58 W Il cavo per l'alimentazione è incluso e presenta una lunghezza di 0.2 m.

L'apparecchio presenta una classe di isolamento I ed è installabile a parete.

Conforme alla norma EN 60598-1 e alle relative prescrizioni particolari.

#### Classe di efficienza energetica

Questo prodotto contiene 12 sorgenti luminose di classe di efficienza energetica D.

#### Caratteristiche Illuminotecniche

Resa luminosa apparecchio (LOR)	212 %
Flusso luminoso sorgente	1872 lm
Flusso luminoso apparecchio	3973 lm
Potenza reale apparecchio	58 W
Efficienza reale apparecchio	68 lm/W
Indice di resa cromatica	80 Ra
Temperatura standard dell'ambiente di esercizio	-20 / +50°C
Temperatura tipica sul vetro	40°C

#### LED Life / Failure Ratio





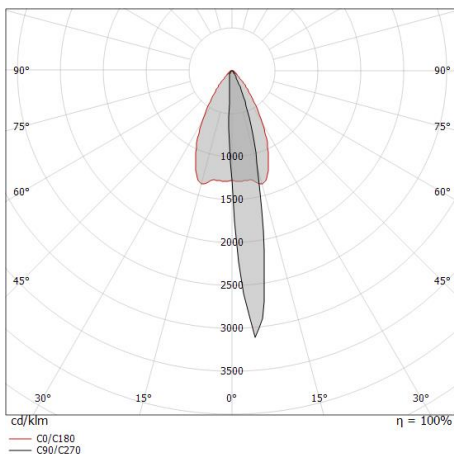

L70 B10 C0 247450h

#### OPTICAL

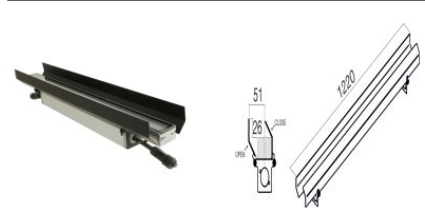
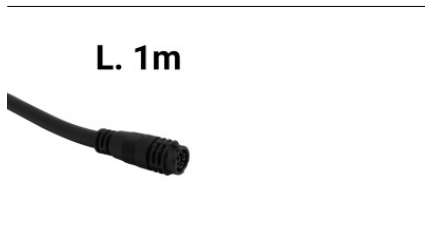
Ottica C0/C180	61°
Light distribution simmetry	Asymmetrical

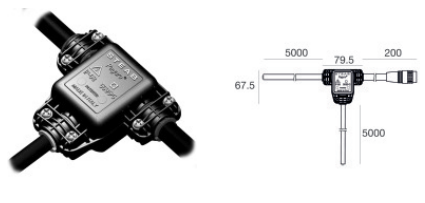
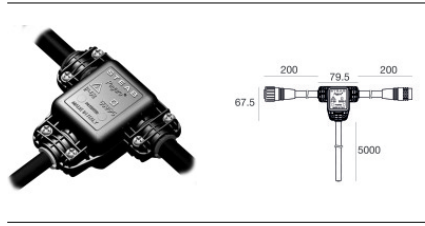

Archiline\_W RGBW | Lines | Accessories  
**92078V27**

	<p><b>Antiabbraccio</b>          Materiale:alluminio, colore:Anodised black aluminium, lavorazione:anodizzazione.</p> <p style="text-align: right;"><b>Code</b>  <u>98677</u></p>
<p><b>L. 1m</b></p> 	<p><b>Cavo e connettore</b>          Tipologia cavo power + signal cable allinone; Lunghezza 1000 mm; isolamento doppio con schermatura per segnale; diametro esterno: 12.6 mm; colori: bianco - blu - rosso - grigio - marrone - giallo-verde.</p> <p style="text-align: right;"><b>Code</b>  <u>98660</u></p>
<p><b>L. 5m</b></p> 	<p><b>Cavo e connettore</b>          Tipologia cavo power + signal cable allinone; Lunghezza 5000 mm; isolamento doppio con schermatura per segnale; diametro esterno: 12.6 mm; colori: bianco - blu - rosso - grigio - marrone - giallo-verde.</p> <p style="text-align: right;"><b>Code</b>  <u>98661</u></p>
<p><b>L. 1m</b></p> 	<p><b>Cavo e connettore</b>          Tipologia cavo power + signal cable allinone; Lunghezza 1000 mm; isolamento doppio con schermatura per segnale; diametro esterno: 12.6 mm.</p> <p style="text-align: right;"><b>Code</b>  <u>98662</u></p>
<p><b>L. 5m</b></p> 	<p><b>Cavo e connettore</b>          Tipologia cavo power + signal cable allinone; Lunghezza 5000 mm; isolamento doppio con schermatura per segnale; diametro esterno: 12.6 mm.</p> <p style="text-align: right;"><b>Code</b>  <u>98663</u></p>
	<p><b>Connettore - Start splitter</b>          Tipologia cavo power + signal cable allinone; Lunghezza 5000 + 5000 + 200 mm; isolamento doppio con schermatura per segnale.</p> <p style="text-align: right;"><b>Code</b>  <u>98985</u></p>
	<p><b>Connettore - Continuity splitter</b>          Tipologia cavo power + signal cable allinone; Lunghezza 200 + 200 + 5000 mm; isolamento doppio con schermatura per segnale.</p> <p style="text-align: right;"><b>Code</b>  <u>99390</u></p>
	<p><b>Connettore - Adattatore chiusura linea DMX per cavi ALLinONE</b>          Tipologia cavo power + signal cable allinone; ; isolamento doppio con schermatura per segnale.</p> <p style="text-align: right;"><b>Code</b>  <u>98986</u></p>