

Lampada a parete - Elementi lineari | 220-240 V
24 x powerLEDs 26.4 W DC - 29 W AC | RGBW - 3000
92072V60

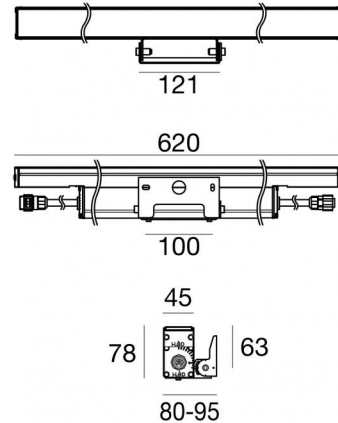

Dati tecnici	
Tipologia	Lampada a parete -
Posizione installativa	Parete
Ambiente installativo	Outdoor
Sorgente luminosa	Tecnologia LED
Struttura del circuito	powerLEDs
Ottica	Medium Flood
Direzione emissione luminosa	verso l'alto
Potenza nominale	26.4 W DC
Potenza totale	29 W
Tensione nominale di ingresso	220 - 240 V AC
Range di tensione in ingresso	220 - 240 V AC
Frequenza	50 - 60 Hz
CCT / Tonalità	RGBW - 3000 K
C.C. / C.V.	AC
Classe di isolamento	1
IP	IP67
IK	IK10
Prova del filo incandescente	850°
Montaggio diretto su superfici normalmente infiammabili	Si
CE	Si
Driver incluso	Centralina/Driver
Articolo dimmerabile	DMX-RDM
Orientabilità	Orientabile
angolo totale (piano orizzontale)	90 °
Basculante	No
Calpestabilità	No
Carrabilità	No
Cavo incluso	Si
Lunghezza del cavo	0.2 m
Resinatura	No
Tipologia di emissione luminosa	Singola emissione
Peso netto	2 Kg
Protezione scariche elettrostatiche	Si
Protezione surge	5 KV
Caratteristiche tecnologiche prodotto	TCS - TVS

Finitura Finitura corpo

Materiale	Alluminio 6060
Colore	Anodised aluminium
Lavorazione	Anodizzazione 20 µm

Finitura Finitura diffusore

Materiale	Vetro extra chiaro - Temprato
Colore	Trasparente - Nero
Lavorazione	serigrafia

Finitura Finitura staffa

Materiale	Acciaio AISI 316
Colore	acciaio

Cavi Elettrificazione+segnale

Connettore cavo	ALLinONE Female Socket 6 Pin
IP (locked condition)	67

Connettore cavo	AllinONE Male Plug 6 Pin
IP (locked condition)	67

Flusso luminoso nominale per singolo colore - RGBW - 3000K

N. Led	Rosso	Verde	Blu	Bianco
24	354 lm	582 lm	210 lm	924 lm

Lampada a parete - Elementi lineari | 220-240 V | 24 x powerLEDs 26.4 W DC - 29 W AC | RGBW - 3000 | Base 92072V60

Lampada a parete e elementi lineari a singola emissione per applicazione outdoor. La sorgente luminosa LED, di colore RGBW - 3000 K, con distribuzione luminosa Medium Flood, è composta da 24 LED powerled, con una CCT RGB-W 3000 K.

Il corpo dell'apparecchio, realizzato in alluminio 6060, presenta una finitura di colore anodised aluminium, ottenuta tramite anodizzazione 20 µm; il diffusore è prodotto in vetro extra chiaro - temprato, con una lavorazione di serigrafia. Trattamento superficiale del corpo del prodotto con conversione chimica dell'alluminio, studiato per garantire la massima resistenza nel tempo.

Il grado di protezione è IP67; il peso complessivo è di 2 kg.

La potenza assorbita dall'apparecchio è di 29 W Il cavo per l'alimentazione è incluso e presenta una lunghezza di 0.2 m.

L'apparecchio presenta una classe di isolamento I ed è installabile a parete.

Conforme alla norma EN 60598-1 e alle relative prescrizioni particolari.

Classe di efficienza energetica

Questo prodotto contiene 6 sorgenti luminose di classe di efficienza energetica D.

Caratteristiche Illuminotecniche

Flusso luminoso apparecchio	1862 lm
Potenza reale apparecchio	29 W
Efficienza reale apparecchio	64 lm/W
Indice di resa cromatica	80 Ra
Temperatura standard dell'ambiente di esercizio	-20 / +50°C
Temperatura tipica sul vetro	40°C

LED Life / Failure Ratio

L70 B10 C0 247450h

UGR





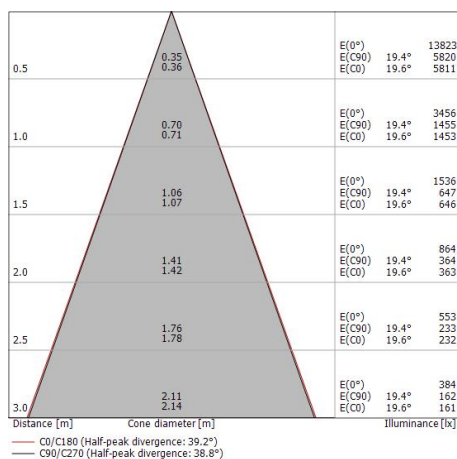
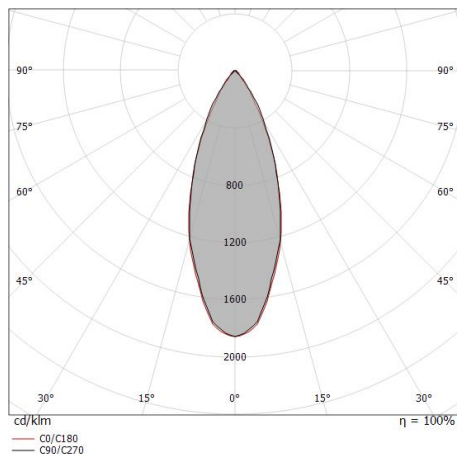

UGR transversal	18
UGR axial	17.7
X=4H Y=8H	S=0.25H
Reflection factor	70/50/20

OPTICAL

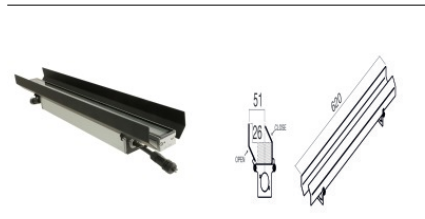
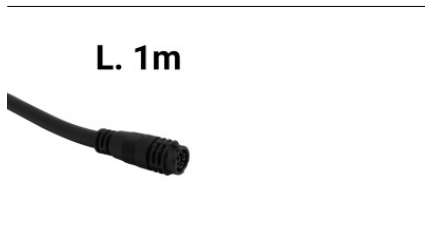
Ottica C0/C180	39°
Light distribution simmetry	Symmetrical

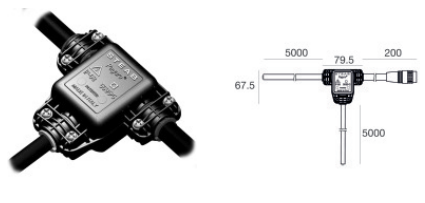
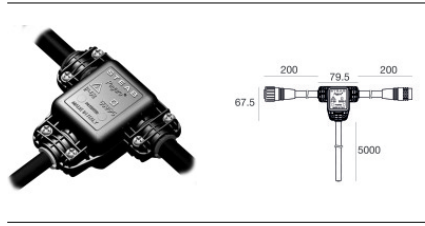

Archiline_W RGBW | Lines | Accessories
92072V60

	<p>Antiabbagliamento Materiale:alluminio, colore:Anodised black aluminium, lavorazione:anodizzazione.</p> <p style="text-align: right;">Code <u>98675</u></p>
<p>L. 1m</p> 	<p>Cavo e connettore Tipologia cavo power + signal cable allinone; Lunghezza 1000 mm; isolamento doppio con schermatura per segnale; diametro esterno: 12.6 mm; colori: bianco - blu - rosso - grigio - marrone - giallo-verde.</p> <p style="text-align: right;">Code <u>98660</u></p>
<p>L. 5m</p> 	<p>Cavo e connettore Tipologia cavo power + signal cable allinone; Lunghezza 5000 mm; isolamento doppio con schermatura per segnale; diametro esterno: 12.6 mm; colori: bianco - blu - rosso - grigio - marrone - giallo-verde.</p> <p style="text-align: right;">Code <u>98661</u></p>
<p>L. 1m</p> 	<p>Cavo e connettore Tipologia cavo power + signal cable allinone; Lunghezza 1000 mm; isolamento doppio con schermatura per segnale; diametro esterno: 12.6 mm.</p> <p style="text-align: right;">Code <u>98662</u></p>
<p>L. 5m</p> 	<p>Cavo e connettore Tipologia cavo power + signal cable allinone; Lunghezza 5000 mm; isolamento doppio con schermatura per segnale; diametro esterno: 12.6 mm.</p> <p style="text-align: right;">Code <u>98663</u></p>
	<p>Connettore - Start splitter Tipologia cavo power + signal cable allinone; Lunghezza 5000 + 5000 + 200 mm; isolamento doppio con schermatura per segnale.</p> <p style="text-align: right;">Code <u>98985</u></p>
	<p>Connettore - Continuity splitter Tipologia cavo power + signal cable allinone; Lunghezza 200 + 200 + 5000 mm; isolamento doppio con schermatura per segnale.</p> <p style="text-align: right;">Code <u>99390</u></p>
	<p>Connettore - Adattatore chiusura linea DMX per cavi ALLinONE Tipologia cavo power + signal cable allinone; ; isolamento doppio con schermatura per segnale.</p> <p style="text-align: right;">Code <u>98986</u></p>