

Proiettori | 1 x powerLED 1 W DC | CRI 80  
90495W85

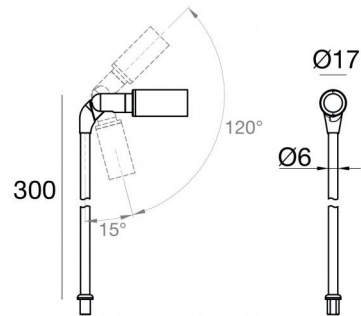



Dati tecnici	
Tipologia	Superficie
Posizione installativa	Parete - Soffitto -
Ambiente installativo	Indoor
Sorgente luminosa	Tecnologia LED
Struttura del circuito	powerLED
Ottica	Adjustable Focus
Potenza nominale	1 W DC
Flusso luminoso sorgente	145 lm
CCT / Tonalità	3000 K
Indice di resa cromatica	80 Ra
C.C. / C.V.	CV
Classe di isolamento	3
IP	IP40
IK	IK08
Prova del filo incandescente	850°
Montaggio diretto su superfici normalmente infiammabili	Si
CE	Si
Driver incluso	No
Articolo dimmerabile	DALI - 1-10V
Orientabilità	Orientabile
angolo totale (piano verticale)	120 °
Basculante	No
Calpestabilità	No
Carrabilità	No
Cavo incluso	Si
Lunghezza del cavo	0.10 m
Resinatura	No
Tipologia di emissione luminosa	Singola emissione
Peso netto	0.09 Kg
Protezione scariche elettrostatiche	No
Protezione surge	No

#### Finitura Finitura corpo

Materiale	alluminio
Colore	Text white (R9003)
Lavorazione	verniciatura

#### Elettronica

 89144  
On/Off Driver 198~264V AC / 180~275V DC (1 - 2 art.)

 89145  
On/Off Driver 198~264V AC / 180~275V DC (3 - 6 art.)

 99375  
On/Off Driver 198~264V AC (6 - 14 art.)

Proiettori | 1 x powerLED 1 W DC | CRI 80 | Base  
90495W85

Proiettori a singola emissione per applicazione indoor. La sorgente luminosa LED, di colore bianco caldo, con distribuzione luminosa Adjustable Focus, è composta da 1 LED powered, con una CCT 3000 K ed un CRI 80; il flusso luminoso della sorgente è di 145 lm, con un'efficienza nominale di 145.0 lm/W.

Il corpo dell'apparecchio, realizzato in alluminio, presenta una finitura di colore text white (r9003), ottenuta tramite verniciatura.

Il grado di protezione è IP40; il peso complessivo è di 0.09 kg. Il driver d'alimentazione non è fornito e deve essere ordinato separatamente.

La potenza assorbita dall'apparecchio è di 1 W Il cavo per l'alimentazione è incluso e presenta una lunghezza di 0.10 m.

L'apparecchio presenta una classe di isolamento III ed è installabile a parete, soffitto o pavimento.

Conforme alla norma EN 60598-1 e alle relative prescrizioni particolari.

**Classe di efficienza energetica**

Questo prodotto contiene una sorgente luminosa di classe di efficienza energetica D.

**Caratteristiche Illuminotecniche**

Resa luminosa apparecchio (LOR)	38 %
Flusso luminoso sorgente	145 lm
Flusso luminoso apparecchio	56 lm
Potenza reale apparecchio	1,0 W
Efficienza reale apparecchio	56 lm/W
Temperatura di colore	3000 K
Deviazione standard di corrispondenza colore	1.5 Step
Indice di resa cromatica	80 Ra
Temperatura standard dell'ambiente di esercizio	-20 / +50°C
Temperatura tipica sul vetro	40°C

**LED Life / Failure Ratio**

L70 B10 C0 1240219h (at Tj 65 Ta 25 )
L80 B10 C0 745627h (at Tj 65 Ta 25 )
L90 B10 C0 309367h (at Tj 65 Ta 25 )

**UGR**

UGR axial	25.3
UGR transversal	25.3
X=4H   Y=8H	S=0.25H
Reflection factor	70/50/20

**OPTICAL**

Ottica C0/C180	43°
Light distribution simmetry	Symmetrical

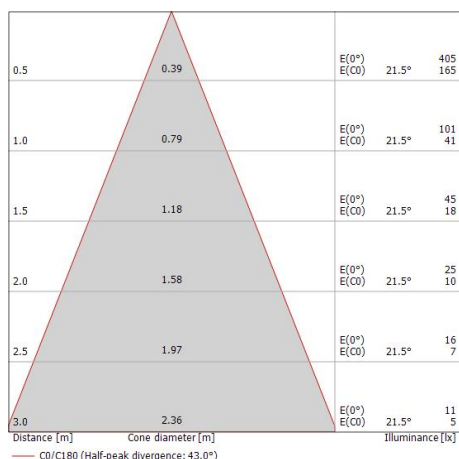
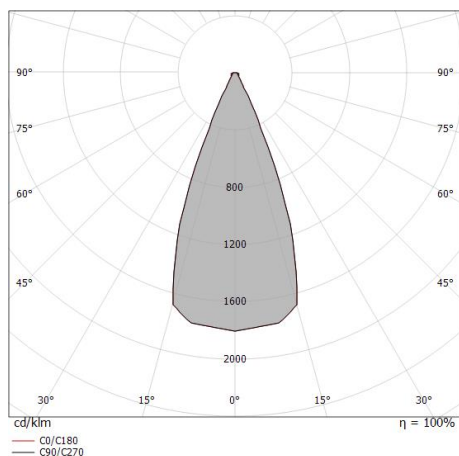

Tee\_1 | Projectors | Accessories  
90495W85

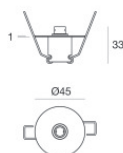

Base per fissaggio

Materiale:Ottone, colore:Text white (R9003), lavorazione:verniciatura.

**Code**

98972



Base per fissaggio

Materiale:Ottone, colore:Text white (R9003), lavorazione:verniciatura.

**Code**

98980

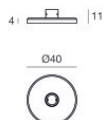

Base per fissaggio

Materiale:Ottone, colore:Text white (R9003), lavorazione:verniciatura.

**Code**

98976



Base per fissaggio

Materiale:Ottone, colore:Text white (R9003), lavorazione:verniciatura.

**Code**

99503