

Proiettori | 198-264 V
1 arrayLED 23 W DC - 26 W AC | CRI 90
83809W60

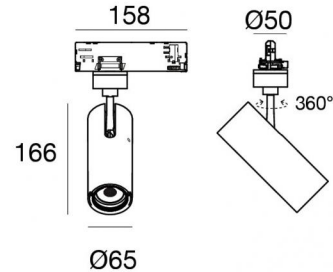

Dati tecnici	
Tipologia	Binario
Posizione installativa	Soffitto
Ambiente installativo	Indoor
Sorgente luminosa	Tecnologia LED
Struttura del circuito	arrayLED
Ottica	Wide Flood
Direzione emissione luminosa	frontale
Potenza nominale	23 W DC
Potenza totale	26 W
Flusso luminoso sorgente	3287 lm
Tensione nominale di ingresso	220 - 240 V AC
Range di tensione in ingresso	198 - 264 V AC
Frequenza	50 - 60 Hz
CCT / Tonalità	3000 K
Indice di resa cromatica	90 Ra
C.C. / C.V.	AC
Classe di isolamento	2
IP	IP20
Prova del filo incandescente	850°
Montaggio diretto su superfici normalmente infiammabili	Si
CE	Si
Driver incluso	Driver
Articolo dimmerabile	Bluetooth
Orientabilità	Orientabile
angolo totale (piano verticale)	90 °
angolo totale (piano orizzontale)	360 °
Basculante	No
Calpestabilità	No
Carrabilità	No
Cavo incluso	No
Resinatura	No
Tipologia di emissione luminosa	Singola emissione
Peso netto	0.612 Kg
Protezione scariche elettrostatiche	Si
Protezione surge	2 KV
Tecnologia ottica	Anti - Glare

Finitura Finitura corpo	
Materiale	Alluminio Pressofuso EN AB - 46100
Colore	Text white (R9003)
Lavorazione	Verniciatura a polvere termoindurente

Technology Partner
SILVAIR

Proiettori | 198-264 V | 1 arrayLED 23 W DC - 26 W AC | CRI 90 | Base 83809W60

Proiettori a singola emissione per applicazione indoor. La sorgente luminosa LED, di colore bianco caldo, con distribuzione luminosa Wide Flood, è composta da 1 LED arrayed, con una CCT 3000 K ed un CRI 90; il flusso luminoso della sorgente è di 3287 lm, con un'efficienza nominale di 142.9 lm/W.

Il corpo dell'apparecchio, realizzato in alluminio pressofuso en ab - 46100, presenta una finitura di colore text white (r9003), ottenuta tramite verniciatura a polvere termoindurente.

Il grado di protezione è IP20; il peso complessivo è di 0.612 kg.

La potenza assorbita dall'apparecchio è di 26 W

L'apparecchio presenta una classe di isolamento II ed è installabile a soffitto.

Conforme alla norma EN 60598-1 e alle relative prescrizioni particolari.

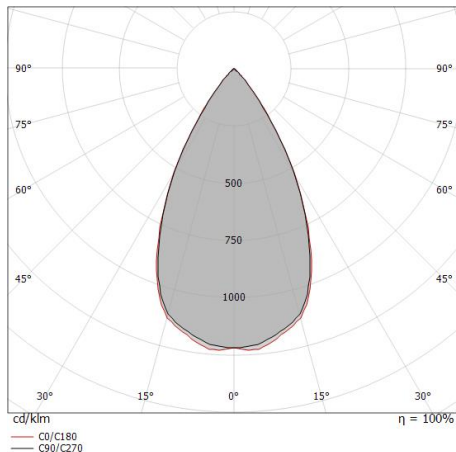

Distance [m]	Cone diameter [m]	illuminance [lx]
0.5	0.53 0.53	E(0°) 11457 E(C90) 28.0° 3957 E(C0) 28.1° 3987
1.0	1.06 1.07	E(0°) 2864 E(C90) 28.0° 989 E(C0) 28.1° 997
1.5	1.60 1.60	E(0°) 1273 E(C90) 28.0° 440 E(C0) 28.1° 443
2.0	2.13 2.14	E(0°) 716 E(C90) 28.0° 247 E(C0) 28.1° 249
2.5	2.66 2.67	E(0°) 458 E(C90) 28.0° 158 E(C0) 28.1° 159
3.0	3.19 3.20	E(0°) 318 E(C90) 28.0° 110 E(C0) 28.1° 111

— C0/C180 (Half-peak divergence: 56.2°)
— C90/C270 (Half-peak divergence: 56.0°)

Classe di efficienza energetica

Questo prodotto contiene una sorgente luminosa di classe di efficienza energetica D.

Caratteristiche Illuminotecniche

Resa luminosa apparecchio (LOR)	71 %
Flusso luminoso sorgente	3287 lm
Flusso luminoso apparecchio	2349 lm
Potenza reale apparecchio	26 W
Efficienza reale apparecchio	90 lm/W
Temperatura di colore	3000 K
Deviazione standard di corrispondenza colore	2 Step MacAdam
Indice di resa cromatica	90 Ra
Indice Resa Cromatica	60 R9
Black Body Locus	On
Temperatura standard dell'ambiente di esercizio	-20 / +50°C
Temperatura tipica sul vetro	40°C

LED Life / Failure Ratio

L70 B10 C0 237566h (at Tj 65 Ta 25)
L80 B10 C0 148737h (at Tj 65 Ta 25)
L90 B10 C0 70385h (at Tj 65 Ta 25)

UGR

UGR axial	23.4
UGR transversal	23.5
X=4H Y=8H	S=0.25H
Reflection factor	70/50/20

OPTICAL

Ottica C0/C180	56°
Light distribution simmetry	Symmetrical

COLOR VECTOR GRAPHIC

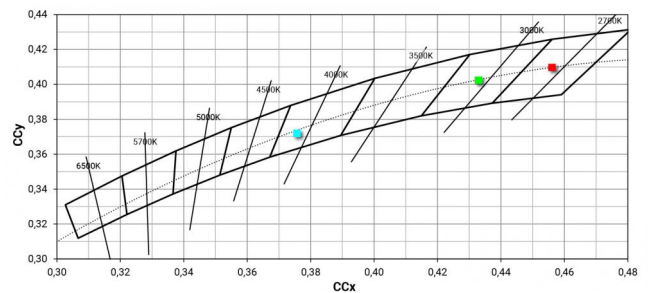
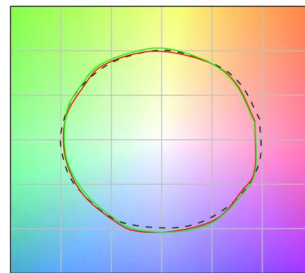

Pound_T | Projectors | Accessories
83809W60



Ottica
Distribuzione ottica: spot, Materiale rivestimento: policarbonato uv resistente

Code
99827



Ottica
Distribuzione ottica: medium flood, Materiale rivestimento: policarbonato uv resistente

Code
99828



Ottica
Distribuzione ottica: flood, Materiale rivestimento: policarbonato uv resistente

Code
99829

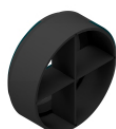

Antiabbagliamento
Tipo Antiabbagliamento: frangiluce a croce.
Materiale:Pom-C, colore:Nero.

Code
99779



Antiabbagliamento
Tipo Antiabbagliamento: frangiluce nido d'ape.
Materiale:Pom-C, colore:Nero.

Code
99780



Diffusore
Tipo diffusore: filtro ellittico.
Materiale:Pom-C, colore:Nero.

Code
99781



Antiabbagliamento
Tipo Antiabbagliamento: schermo cilindrico 45°.
Materiale:Pom-C, colore:Nero.

Code
99782

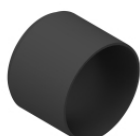

Antiabbagliamento
Tipo Antiabbagliamento: schermo cilindrico.
Materiale:Pom-C, colore:Nero.

Code
99783

Pound_T | Projectors | Accessories
83809W60

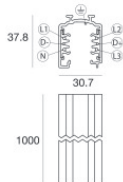

Binario

Lunghezza: 1000mm; Tipo binario: Standard.

Materiale:alluminio, colore:Text white (R9003), lavorazione:verniciatura.

Code

83336

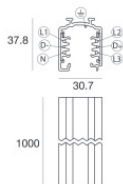

Binario

Lunghezza: 1000mm; Tipo binario: Standard.

Materiale:alluminio, colore:Text black (R9005), lavorazione:verniciatura.

Code

83339

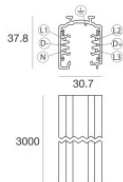

Binario

Lunghezza: 3000mm; Tipo binario: Standard.

Materiale:alluminio, colore:Text black (R9005), lavorazione:verniciatura.

Code

83341

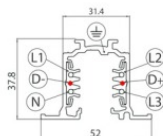

Binario - Binario Incassato Trifase DALI Bianco, 2 m (9000-2/W-R)

Lunghezza: 2000mm; Tipo binario: Standard.

Materiale:alluminio, colore:Text white (R9003), lavorazione:verniciatura.

Code

80991

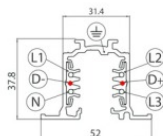

Binario - Binario Incassato Trifase DALI Nero, 1 m (9000-1/B-R)

Lunghezza: 1000mm; Tipo binario: Standard.

Materiale:alluminio, colore:Text black (R9005), lavorazione:verniciatura.

Code

80993

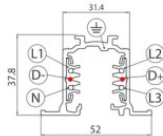

Binario - Binario Incassato Trifase DALI Bianco, 3 m (9000-3/W-R)

Lunghezza: 3000mm; Tipo binario: Standard.

Materiale:alluminio, colore:Text white (R9003), lavorazione:verniciatura.

Code

80992

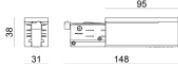

Power Supply - Testata di alimentazione destra bianca (9001/W)

Materiale:polycarbonato, colore:Bianco .

Code

81033

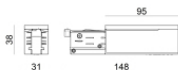

Power Supply - Testata di alimentazione sinistra nera (9002/B)

Materiale:polycarbonato, colore:Black.

Code

81037

Pound_T | Projectors | Accessories
83809W60

		<p>Giunzione - Giunto di alimentazione bianco - centrale (9010/W) Tipologia linear. Materiale:policarbonato, colore:Bianco .</p>	<p>Code <u>81042</u></p>
		<p>Giunzione - Giunto di alimentazione nero - centrale (9010/B) Tipologia linear. Materiale:policarbonato, colore:Black.</p>	<p>Code <u>81043</u></p>
		<p>Binario - Binario Incassato Trifase DALI Nero, 2 m (9000-2/B-R) Lunghezza: 2000mm; Tipo binario: Standard. Materiale:alluminio, colore:Text black (R9005), lavorazione:verniciatura.</p>	<p>Code <u>80994</u></p>
		<p>Power Supply - Testata di alimentazione sinistra bianca (9002/W) Materiale:policarbonato, colore:Bianco .</p>	<p>Code <u>81036</u></p>
		<p>Giunzione - Giunto a T sinistro bianco - esterno (9013/W) Tipologia linear. Materiale:policarbonato, colore:Bianco .</p>	<p>Code <u>81051</u></p>
		<p>Giunzione - Giunto a T sinistro nero - esterno (9013/B) Tipologia linear. Materiale:policarbonato, colore:Black.</p>	<p>Code <u>81052</u></p>
		<p>Binario Lunghezza: 2000mm; Tipo binario: Standard. Materiale:alluminio, colore:Text white (R9003), lavorazione:verniciatura.</p>	<p>Code <u>83337</u></p>
		<p>Binario Lunghezza: 2000mm; Tipo binario: Standard. Materiale:alluminio, colore:Text black (R9005), lavorazione:verniciatura.</p>	<p>Code <u>83340</u></p>

Pound_T | Projectors | Accessories
83809W60



Giunzione - Giunto flessibile bianco (9018/W)
Tipologia flexible curve.
Materiale:policarbonato, colore:Bianco .

Code
81066



Tappo - Tappo di chiusura bianco 9004/W
Materiale:policarbonato, colore:Bianco .

Code
80999

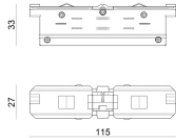

Giunzione - Giunto elettrico bianco - interno (9003/W)
Tipologia linear.
Materiale:policarbonato, colore:Bianco .

Code
81039

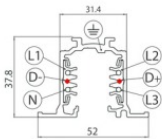

Binario - Binario Incassato Trifase DALI Nero, 3 m (9000-3/B-R)
Lunghezza: 3000mm; Tipo binario: Standard.
Materiale:alluminio, colore:Text black (R9005), lavorazione:verniciatura.

Code
80995

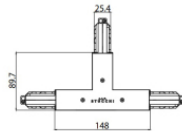

Giunzione - Giunto a T destro bianco - esterno (9014/W)
Tipologia linear.
Materiale:policarbonato, colore:Bianco .

Code
81054

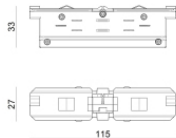

Giunzione - Giunto elettrico nero - interno (9003/B)
Tipologia linear.
Materiale:policarbonato, colore:Black.

Code
81040

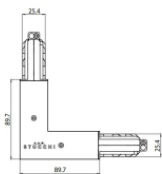

Giunzione - Giunto a L bianco - interno (9011/W)
Tipologia linear.
Materiale:policarbonato, colore:Bianco .

Code
81045



Giunzione - Giunto flessibile nero (9018/B)
Tipologia flexible curve.
Materiale:policarbonato, colore:Black.

Code
81067

Pound_T | Projectors | Accessories
83809W60

		<p>Power Supply - Testata di alimentazione destra nera (9001/B) Materiale:policarbonato, colore:Black.</p>	<p>Code <u>81034</u></p>
		<p>Giunzione - Giunto a X bianco (9017/W) Tipologia linear. Materiale:policarbonato, colore:Bianco .</p>	<p>Code <u>81063</u></p>
		<p>Binario - Binario Incassato Trifase DALI Bianco, 1 m (9000-1/W-R) Lunghezza: 1000mm; Tipo binario: Standard. Materiale:alluminio, colore:Text white (R9003), lavorazione:verniciatura.</p>	<p>Code <u>80990</u></p>
		<p>Tappo - Tappo di chiusura nero 9004/B Materiale:policarbonato, colore:Black.</p>	<p>Code <u>81000</u></p>
		<p>Giunzione - Giunto a T nero sinistro - interno (9015/B) Tipologia linear. Materiale:policarbonato, colore:Black.</p>	<p>Code <u>81058</u></p>
		<p>Giunzione - Giunto a T destro nero - interno (9016/B) Tipologia linear. Materiale:policarbonato, colore:Black.</p>	<p>Code <u>81061</u></p>
		<p>Tappo - Tappo di chiusura bianco per incasso 9004-R/W Materiale:policarbonato, colore:Bianco .</p>	<p>Code <u>81002</u></p>
		<p>Giunzione - Giunto a T bianco sinistro - interno (9015/W) Tipologia linear. Materiale:policarbonato, colore:Bianco .</p>	<p>Code <u>81057</u></p>

Pound_T | Projectors | Accessories
83809W60

		<p>Giunzione - Giunto a L nero - interno (9011/B) Tipologia linear. Materiale:policarbonato, colore:Black.</p>	<p>Code <u>81046</u></p>
		<p>Giunzione - Giunto a T bianco destro - interno (9016/W) Tipologia linear. Materiale:policarbonato, colore:Bianco .</p>	<p>Code <u>81060</u></p>
		<p>Giunzione - Giunto a L nero - esterno (9012/B) Tipologia linear. Materiale:policarbonato, colore:Black.</p>	<p>Code <u>81049</u></p>
		<p>Rosone - Kit sospensione nero 5m + staffa (9000-KIT5-5-B) Driver incluso: No. Materiale:plastica, colore:Black.</p>	<p>Code <u>81015</u></p>
		<p>Sospensioni - Sospensione rigida 1m bianca (S-9000-P3-W) Materiale:plastica, colore:Bianco .</p>	<p>Code <u>81021</u></p>
		<p>Sospensioni - Sospensione rigida 1m nera (S-9000-P3-B) Materiale:plastica, colore:Black.</p>	<p>Code <u>81022</u></p>
		<p>Tappo - Tappo di chiusura nero per incasso 9004-R/B Materiale:policarbonato, colore:Black.</p>	<p>Code <u>81003</u></p>
		<p>Rosone - Kit sospensione bianco 5m + staffa (9000-KIT5-5-W) Driver incluso: No. Materiale:plastica, colore:Bianco .</p>	<p>Code <u>81013</u></p>

Pound_T | Projectors | Accessories
83809W60



Rosone - Kit sospensione bianco 1.5m + staffa (9000-KIT5-1,5-W)
Driver incluso: No.
Materiale:plastica, colore:Bianco .

Code
81012

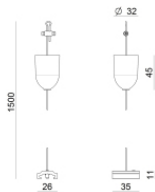

Rosone - Kit sospensione nero 1.5m + staffa (9000-KIT5-1,5-B)
Driver incluso: No.
Materiale:plastica, colore:Black.

Code
81014



Staffa - Staffa anodizzata per fissaggio a soffitto (S-9000/131)
L=35mm, H=14mm, D=24mm.
Materiale:alluminio, colore:Polished aluminium.

Code
81086



Staffa - Staffa bianca per fissaggio a soffitto (S-9000/131-W)
L=35mm, H=14mm, D=24mm.
Materiale:alluminio, colore:Bianco , lavorazione:verniciatura.

Code
81087



Staffa - Staffa nera per fissaggio a soffitto (S-9000/131-B)
L=35mm, H=14mm, D=24mm.
Materiale:alluminio, colore:Text black (R9005), lavorazione:verniciatura.

Code
81088



Coprifilo - Copertura per giunto L incassato bianco (S-9011-R/6-W)
Materiale:polycarbonato, colore:Bianco .

Code
81075



Coprifilo - Copertura per giunto X incassato nero (S-9017-R/6-B)
Materiale:polycarbonato, colore:Black.

Code
81082

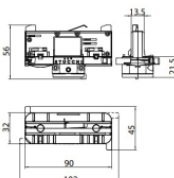

Adattatore trifase bianco (9009-4/W)

Code
81091

Pound_T | Projectors | Accessories
83809W60

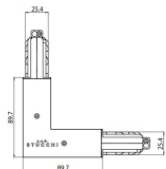

Giunzione - Giunto a L bianco - esterno (9012/W)

Tipologia linear.

Materiale:policarbonato, colore:Bianco .

Code

81048

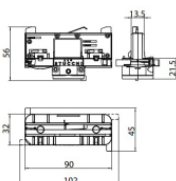

adattatore trifase nero (9009-4/B)

Code

81093



Sospensioni - Kit sospensione bianco 1.5m (9000-KIT3-1,5-W)

Materiale:plastica, colore:Bianco .

Code

81006



Coprifilo - Copertura per testata ad incasso bianca (S-9001-R/6-W)

Materiale:policarbonato, colore:Bianco .

Code

81069



Sospensioni - Kit sospensione bianco 5m (9000-KIT3-5-W)

Materiale:plastica, colore:Bianco .

Code

81007



Utensile - Tronchese S-9000/T

Materiale:gomma, colore:Black.

Code

81005

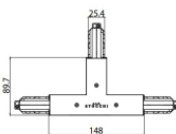

Giunzione - Giunto a T destro nero - esterno (9014/B)

Tipologia linear.

Materiale:policarbonato, colore:Black.

Code

81055



Sospensioni - Clip per sospensione rigida bianca (S-9000-P2-W)

Materiale:plastica, colore:Bianco .

Code

81018

Pound_T | Projectors | Accessories
83809W60

		<p>Coprifilo - Copertura per testata ad incasso nera (S-9001-R/6-B) Materiale:policarbonato, colore:Black.</p>	<p>Code <u>81070</u></p>
		<p>Coprifilo - Copertura per giunto X bianco (S-9017-R/6-W) Materiale:policarbonato, colore:Bianco .</p>	<p>Code <u>81081</u></p>
		<p>Staffa - Staffa nera di irrigidimento (S-9000/333-B) L=180mm, H=24mm, D=20mm. Materiale:alluminio, colore:Nero RAL 9005, lavorazione:verniciatura.</p>	<p>Code <u>81026</u></p>
		<p>Coprifilo - Copertura per giunto ad incasso bianco (S-9010-R/6-W) Materiale:policarbonato, colore:Bianco .</p>	<p>Code <u>81072</u></p>
		<p>Sospensioni - Kit sospensione nero 1.5m (9000-KIT3-1,5-B) Materiale:plastica, colore:Black.</p>	<p>Code <u>81008</u></p>
		<p>Giunzione - Giunto a X nero (9017/B) Tipologia linear. Materiale:policarbonato, colore:Black.</p>	<p>Code <u>81064</u></p>
		<p>Coprifilo - Copertura per giunti T incassato nero (S-9013-R/6-B) Materiale:policarbonato, colore:Black.</p>	<p>Code <u>81079</u></p>
		<p>Coprifilo Materiale:Bianco .</p>	<p>Code <u>83249</u></p>

Pound_T | Projectors | Accessories
83809W60



Staffa - Staffa anodizzata di irrigidimento (S-9000/333)

L=180mm, H=24mm, D=26mm.

Materiale:alluminio, colore:Anodised aluminium, lavorazione:anodizzazione.

Code

81024



Staffa - Staffa bianca di irrigidimento (S-9000/333-W)

L=180mm, H=24mm, D=20mm.

Materiale:alluminio, colore:Bianco RAL 9010, lavorazione:verniciatura.

Code

81025

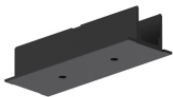

Coprifilo - Copertura per giunto ad incasso nero (S-9010-R/6-B)

Materiale:policarbonato, colore:Black.

Code

81073

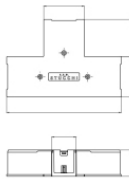
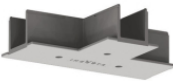

Coprifilo - Coperture per giunto T incassato bianco (S-9013-R/6-W)

Materiale:policarbonato, colore:Bianco .

Code

81078



Sospensioni - Clip per sospensione rigida nera (S-9000-P2-B)

Materiale:plastica, colore:Black.

Code

81019

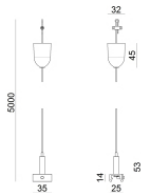

Sospensioni - Kit sospensione nero 5m (9000-KIT3-5-B)

Materiale:plastica, colore:Black.

Code

81009



Coprifilo

Materiale:Nero , colore:Black.

Code

83250

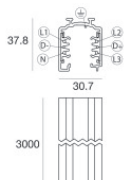

Binario

Lunghezza: 3000mm; Tipo binario: Standard.

Materiale:alluminio, colore:Text white (R9003), lavorazione:verniciatura.

Code

83338

Pound_T | Projectors | Accessories
83809W60

		<p>Coprifilo Materiale:policarbonato, colore:Black.</p>	<p>Code <u>81076</u></p>
		<p>Tappo - Guarnizione bianca (S-9001/115-W) Materiale:Bianco .</p>	<p>Code <u>81084</u></p>
		<p>Tappo - Guarnizione nera (S-9001/115-B) Materiale:Nero , colore:Black.</p>	<p>Code <u>81085</u></p>
		<p>Adattatore trifase/DALI bianco (9009/W)</p>	<p>Code <u>81094</u></p>
		<p>Adattatore trifase/DALI nero (9009/B)</p>	<p>Code <u>81095</u></p>
		<p>Accessorio elettronica - Controller TWIL-DALI per dispositivi con protocollo DALI installati su binario trifase. posizione installativa: soffitto L=90mm, H=124mm, D=45mm. Materiale:Plastica ABS, colore:Black.</p>	<p>Code <u>C-E700008</u></p>

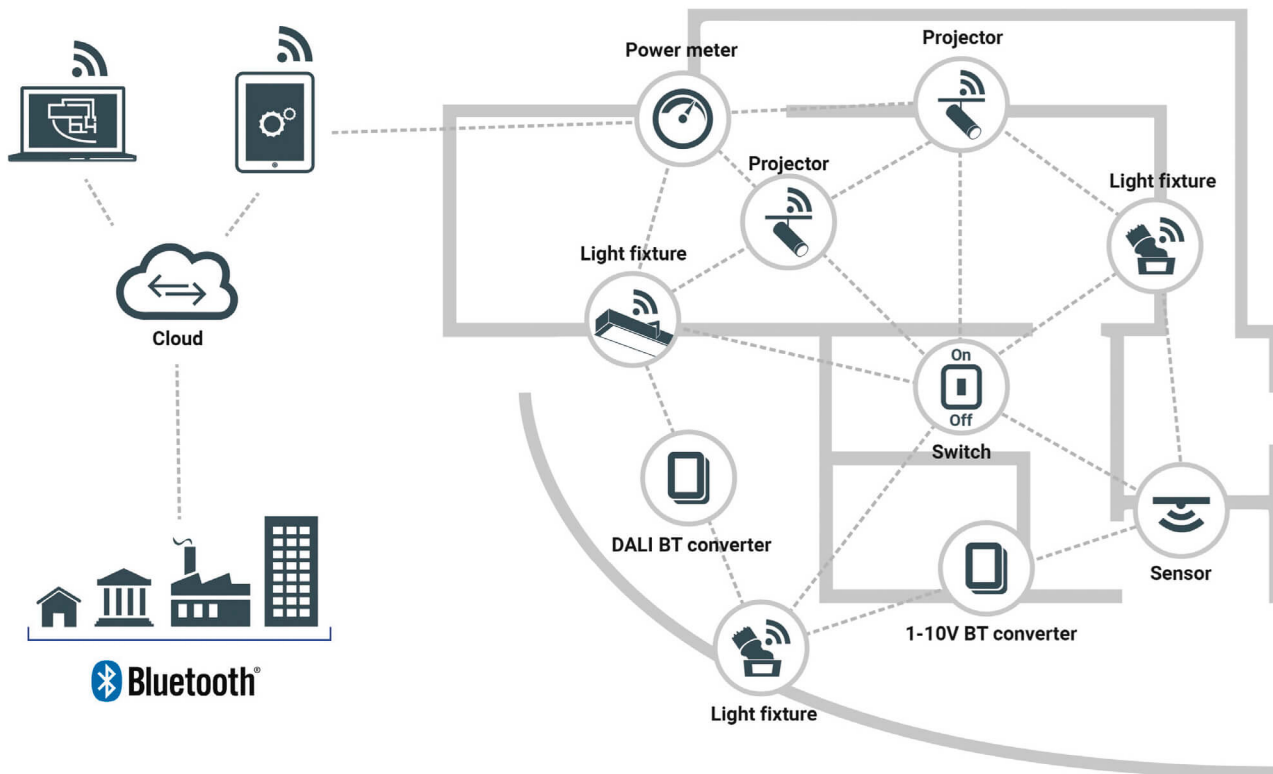

Identificazione dispositivo

Alla prima accensione del dispositivo e ogni volta che viene effettuato il reset, il sistema effettua l'identificazione della lampada. L'identificazione consiste in un'animazione definita "Attention event" con il 40% di luminosità per 500ms, 100% di luminosità per 500 ms. Anche il LED blu di stato effettua un lampeggio durante la fase di identificazione con 500ms ON/500ms OFF.

Ripristino delle impostazioni di fabbrica del dispositivo

Bluetooth – Factory reset for Bluetooth device Un ripristino delle impostazioni di fabbrica cambierà lo stato del modulo nella rete mesh da connesso a non connesso, ovvero tutte le impostazioni di rete andranno perse. Questa funzionalità è necessaria per ripristinare la connessione di un dispositivo dopo un comportamento imprevisto in cui si perde il controllo del dispositivo. Per effettuare il ripristino alle impostazioni di fabbrica dell'apparecchiatura Bluetooth è sufficiente portare a contatto un magnete al simbolo indicato nell'involucro contenente il modulo Bluetooth. Mettere a contatto il magnete per 5 secondi. Una volta effettuato il ripristino alle impostazioni di fabbrica, il sistema effettuerà un'identificazione del dispositivo.



Antenna

L'antenna è incorporata all'interno dell'articolo.

Lampeggio del LED

Il LED blu di stato posizionato nell'involucro contenente l'interfaccia Bluetooth effettua una serie di lampeggi a seconda dello stato in cui la lampada si trova.

Lampeggio veloce / lampeggio lento

Il LED effettua un lampeggio veloce se la lampada non è connessa alla rete (ogni 300ms) Il LED effettua un lampeggio lento se la lampada è connessa alla rete (ogni 2s)

Lampada non connessa

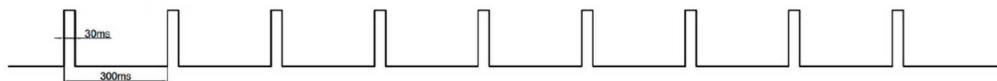

Lampada connessa



Lampeggio durante il reset alle impostazioni di fabbrica



Ricevimento di un pacchetto mesh



Altre informazioni

- La portata wireless potrebbe essere influenzata, in modo particolare dalle superfici metalliche. In queste condizioni la portata wireless deve essere verificata.
- Se il dispositivo non è connesso ad una rete ci vorranno circa 30 secondi perché sia visualizzato come dispositivo disponibile dopo essere stato acceso.
- Il dispositivo ha superato con successo il processo di test SILVAIR
- Supporta gli switch EnOcean 83017
- Supporta i sensori Murata 83016
- Lo strumento può essere messo in funzione attraverso l'applicazione di messa in servizio SILVAR presente nell'app store del proprio smartphone o tablet.
- Per ulteriori informazioni consultare la guida SILVAIR al seguente link: <https://silvair.com/resources/product-documents/>
- Linea Light non avrà alcuna responsabilità per qualsiasi strumento di messa in servizio di terze parti e non fornisce alcuna dichiarazione, espressa o implicita, sulla disponibilità e / o sulle prestazioni di tale strumento di messa in servizio.

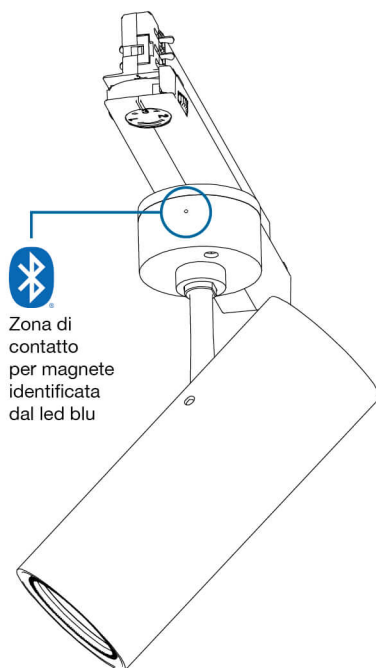
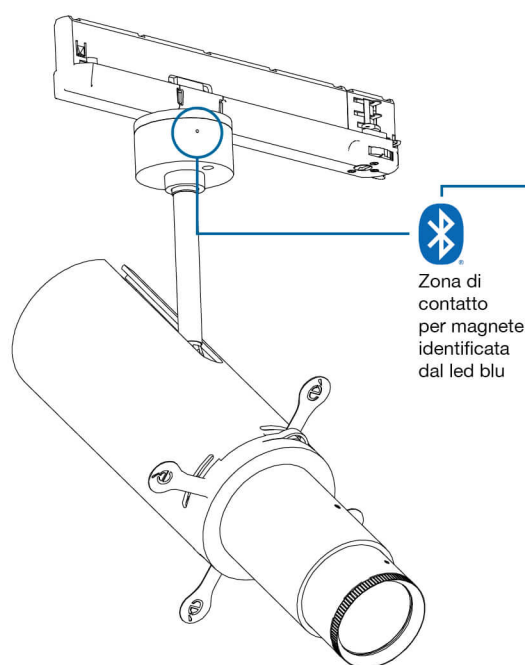
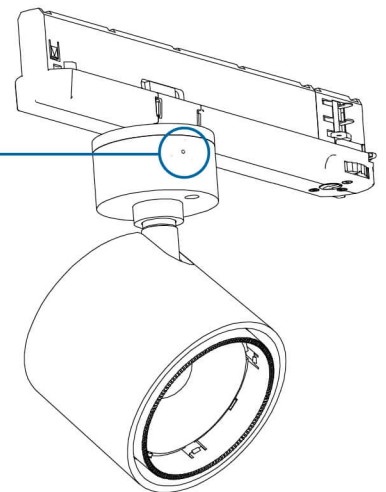
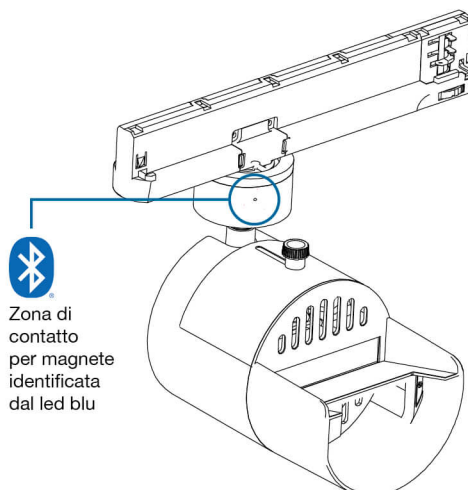
**POUND_T
POUND FOCUS****POUND SHAPER****OPTUS_T****OPTUS_Ww****Base
NAVATA OPTUS
NAVATA POUND
SHAPER**