

Sistemi - Elementi lineari
144 topLED 29 W DC 24 V | CRI 90
82930W00

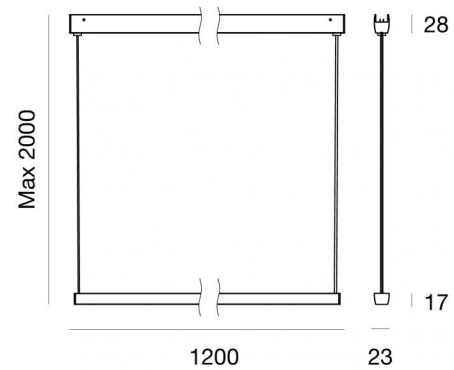
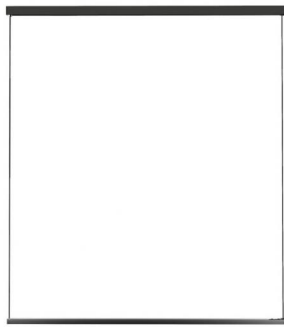

Dati tecnici	
Anno di realizzazione	2019
Tipologia	A cavi - Elementi lineari
Posizione installativa	Cavo
Ambiente installativo	Indoor
Sorgente luminosa	Tecnologia LED
Struttura del circuito	topLED
Ottica	Diffused
Direzione emissione luminosa	verso il basso
Potenza nominale	29 W DC
Flusso luminoso sorgente	2744 lm
Range di tensione in ingresso	24V
Frequenza	50-60 Hz
CCT / Tonalità	3000 K
Indice di resa cromatica	90 Ra
C.C. / C.V.	CV
Classe di isolamento	3
IP	IP40
Prova del filo incandescente	650°
Montaggio diretto su superfici normalmente infiammabili	Si
CE	Si
Driver incluso	No
Articolo dimmerabile	DALI - 1-10V - PUSH
Orientabilità	No
Basculante	No
Calpestabilità	No
Carrabilità	No
Cavo incluso	No
Resinatura	No
Tipologia di emissione luminosa	Singola emissione
Peso netto	1.33 Kg
Protezione scariche elettrostatiche	No
Protezione surge	No

Finitura Finitura corpo

Materiale	alluminio
Lavorazione	verniciatura

Finitura Finitura diffusore

Materiale	policarbonato
Colore	Opalino

Finitura Finitura montatura

Materiale	alluminio
Lavorazione	verniciatura

Electronica

- 

81416
On/Off Driver 220-240V AC 120 W (1 - 4 art.)

- 

83041
1-10V - Push and Simply Dim - DALI-2 Controller (1 - 4 art.)

- 

81417
On/Off Driver 220-240V AC 180 W (1 - 6 art.)

- 

83042
1-10V - Push and Simply Dim - DALI-2 Controller (1 - 9 art.)

- 

83415
On/Off Driver 220-240V AC 120 W (1 - 4 art.)

- 

83416
On/Off Driver 220-240V AC 180 W (1 - 6 art.)

- 

83429
On/Off Driver 220-240V AC 120 W (1 - 4 art.)

Sistemi - Elementi lineari | 144 topLED 29 W DC 24 V | CRI 90 | Base 82930W00

Sistemi e elementi lineari a singola emissione per applicazione indoor. La sorgente luminosa LED, di colore bianco caldo, con distribuzione luminosa Diffusa, è composta da 144 LED topled, con una CCT 3000 K ed un CRI 90; il flusso luminoso della sorgente è di 2744 lm, con un'efficienza nominale di 94.6 lm/W.

Il corpo dell'apparecchio, realizzato in alluminio, ottenuta tramite verniciatura; il diffusore è prodotto in policarbonato; la montatura è prodotta in alluminio, ottenuta tramite verniciatura.

Il grado di protezione è IP40; il peso complessivo è di 1.33 kg. Il driver d'alimentazione non è fornito e deve essere ordinato separatamente.

La potenza assorbita dall'apparecchio è di 29 W

L'apparecchio presenta una classe di isolamento III ed è installabile a cavo.

Conforme alla norma EN 60598-1 e alle relative prescrizioni particolari.

Classe di efficienza energetica

Questo prodotto contiene 4 sorgenti luminose di classe di efficienza energetica G.

Caratteristiche Illuminotecniche

Resa luminosa apparecchio (LOR)	34 %
Flusso luminoso sorgente	2744 lm
Flusso luminoso apparecchio	950 lm
Potenza reale apparecchio	29 W
Efficienza reale apparecchio	32 lm/W
Temperatura di colore	3000 K
Deviazione standard di corrispondenza colore	3 Step MacAdam
Indice di resa cromatica	90 Ra
Temperatura di giunzione nell'apparecchio	80
Temperatura standard dell'ambiente di esercizio	-20 / +50°C

LED Life / Failure Ratio

L70 B20 C0 72500h

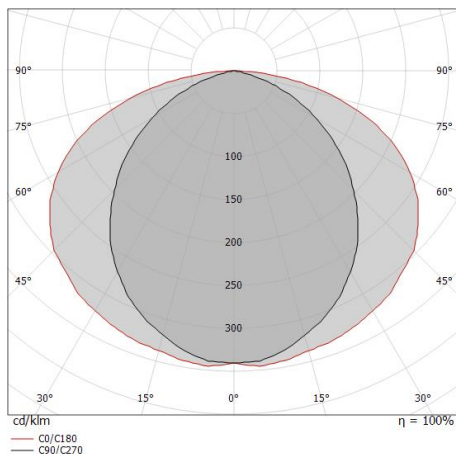

Distance [m]	Cone diameter [m]	illuminance [lx]
0.5	1.19 2.70	E(0°) 1292 E(C90) 172 E(C0) 27
1.0	2.38 5.41	E(0°) 323 E(C90) 43 E(C0) 7
1.5	3.58 8.11	E(0°) 144 E(C90) 19 E(C0) 3
2.0	4.77 10.81	E(0°) 81 E(C90) 11 E(C0) 2
2.5	5.96 13.52	E(0°) 52 E(C90) 7 E(C0) 1
3.0	7.15 16.22	E(0°) 36 E(C90) 5 E(C0) 1

Distance [m] Cone diameter [m] illuminance [lx]

— C0/C180 (Half-peak divergence: 139.4°)
— C90/C270 (Half-peak divergence: 100.0°)

Sistemi - Elementi lineari | 144 topLED 29 W DC 24 V | CRI 90 | Base

82930W00

Sistemi e elementi lineari a singola emissione per applicazione indoor. La sorgente luminosa LED, di colore bianco caldo, con distribuzione luminosa Diffusa, è composta da 144 LED topLED, con una CCT 3000 K ed un CRI 90; il flusso luminoso della sorgente è di 2744 lm, con un'efficienza nominale di 94.6 lm/W.

Il corpo dell'apparecchio, realizzato in alluminio, ottenuta tramite verniciatura; il diffusore è prodotto in policarbonato; la montatura è prodotta in alluminio, ottenuta tramite verniciatura.

Il grado di protezione è IP40; il peso complessivo è di 1.33 kg. Il driver d'alimentazione non è fornito e deve essere ordinato separatamente.

La potenza assorbita dall'apparecchio è di 29 W

L'apparecchio presenta una classe di isolamento III ed è installabile a cavo.

Conforme alla norma EN 60598-1 e alle relative prescrizioni particolari.

Classe di efficienza energetica

Questo prodotto contiene 4 sorgenti luminose di classe di efficienza energetica G.

Caratteristiche Illuminotecniche

Resa luminosa apparecchio (LOR)	34 %
Flusso luminoso sorgente	2744 lm
Flusso luminoso apparecchio	951 lm
Potenza reale apparecchio	29 W
Efficienza reale apparecchio	32 lm/W
Temperatura di colore	3000 K
Deviazione standard di corrispondenza colore	3 Step MacAdam
Indice di resa cromatica	90 Ra
Temperatura di giunzione nell'apparecchio	80
Temperatura standard dell'ambiente di esercizio	-20 / +50°C

LED Life / Failure Ratio

L70 B20 C0 72500h

Ink system_LP | Lines | Accessories
82930W00

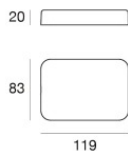

Coprifilo - Scatola di derivazione nera
Materiale:policarbonato, lavorazione:verniciatura.

Code
81424

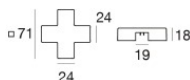
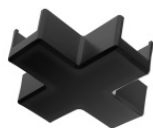

Giunzione
Tipologia linear.
Materiale:policarbonato, lavorazione:verniciatura.

Code
81418

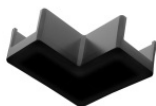

Giunzione - Raccordo a L nero elettrificato
Tipologia linear.
Materiale:policarbonato, lavorazione:verniciatura.

Code
81419

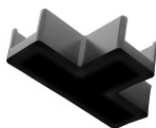

Giunzione
Tipologia linear.
Materiale:policarbonato, lavorazione:verniciatura.

Code
81420

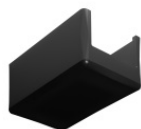

Tappo - Tappo di chiusura nero elettrificato
Materiale:policarbonato, lavorazione:verniciatura.

Code
81421

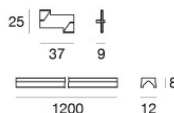

Profilo
Materiale:alluminio, lavorazione:verniciatura.

Code
84010

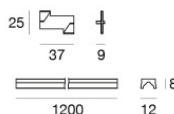

Profilo
Materiale:alluminio, lavorazione:verniciatura.

Code
84011



Staffa - 2X
posizione installativa: parete, soffitto.
Materiale:alluminio, lavorazione:verniciatura.

Code
84017

Ink system_LP | Lines | Accessories
82930W00



Coprifilo - 2X
Materiale:Ferro, lavorazione:verniciatura.

Code
81422

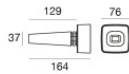

Coprifilo - 2X
Materiale:gomma, colore:Black.

Code
81423



Cavi per sospensione
Materiale:alluminio, lavorazione:verniciatura.

Code
81425

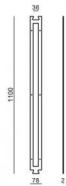

Dima
Materiale:Ferro, colore:Nero 9005 5G, lavorazione:verniciatura.

Code
83186



Utensile - Kit per taglio/spellatura cavo
Materiale:acciaio, colore:acciaio.

Code
81427

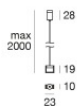

Cavi per sospensione
Materiale:alluminio, lavorazione:verniciatura.

Code
83426

Binario
Lunghezza: 1000mm.
Materiale:alluminio, lavorazione:verniciatura.

Code
83432

Binario
Lunghezza: 2000mm.
Materiale:alluminio, lavorazione:verniciatura.

Code
83434

Ink system_LP | Lines | Accessories
82930W00

Giunzione **Code**
 Materiale:alluminio, lavorazione:verniciatura. 83436

Giunzione **Code**
 Materiale:alluminio, lavorazione:verniciatura. 83438

Giunzione **Code**
 Materiale:alluminio, lavorazione:verniciatura. 83440

Giunzione **Code**
83442

Cavi per sospensione **Code**
 Materiale:alluminio, lavorazione:verniciatura. 83443

Cavo **Code**
 Lunghezza 1000 mm; colori: nero. 83445

Cavo **Code**
 Lunghezza 1000 mm; colori: nero. 83446



Profilo - Kit 2 x **Code**
 Materiale:alluminio, colore:Nero 9005 5G, lavorazione:verniciatura. 81430

Ink system_LP | Lines | Accessories
82930W00

		<p>Profilo - Kit 5 x Materiale:alluminio, colore:Nero 9005 5G, lavorazione:verniciatura.</p>	<p>Code <u>81426</u></p>
		<p>Cavo Tipologia cavo power cable; Lunghezza 1000 mm; isolamento doppio; sezione 1.5 mm²; pressacavo: no; colori: nero - rosso .</p>	<p>Code <u>84016</u></p>
		<p>Cavo - Cavo nero 10 m 2 conduttori + 2 cavi d'acciaio Tipologia cavo power cable; Lunghezza 10000 mm; isolamento doppio; sezione 1.5 mm²; pressacavo: no; colori: nero - rosso .</p>	<p>Code <u>81411</u></p>
		<p>Cavo - Cavo nero 5 m 2 conduttori + 2 cavi d'acciaio Tipologia cavo power cable; Lunghezza 5000 mm; isolamento doppio; sezione 1.5 mm²; pressacavo: no; colori: nero - rosso .</p>	<p>Code <u>81410</u></p>