

Sistemi | 198-264 V AC /220-240 V DC
120 topLED 18 W DC - 18 W AC | Modular | CRI 80
81865N

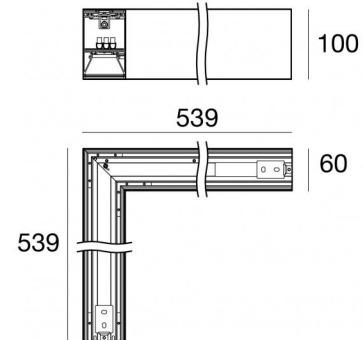
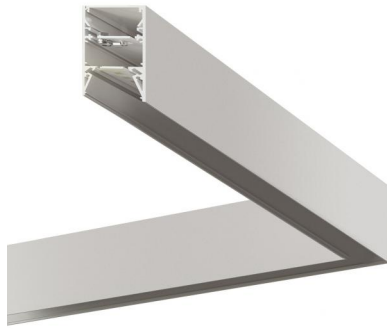

Dati tecnici	
Tipologia	Sistemi
Posizione installativa	Soffitto
Ambiente installativo	Indoor
Sorgente luminosa	Tecnologia LED
Struttura del circuito	topLED
Direzione emissione luminosa	verso il basso
Potenza nominale	18 W DC
Potenza totale	18 W
Flusso luminoso sorgente	3108 lm
Tensione nominale di ingresso	220 - 240 V AC
Range di tensione in ingresso	198 - 264 V AC
Frequenza	50 - 60 Hz
CCT / Tonalità	4000 K
Indice di resa cromatica	80 Ra
C.C. / C.V.	AC
Classe di isolamento	1
IP	IP40
Prova del filo incandescente	850°
Montaggio diretto su superfici normalmente infiammabili	Si
CE	Si
Driver incluso	Driver
Articolo dimmerabile	No
Orientabilità	No
Basculante	No
Calpestabilità	No
Carrabilità	No
Cavo incluso	No
Resinatura	No
Tipologia di emissione luminosa	Singola emissione
Peso netto	2.4 Kg
Modularità	Modular
Protezione scariche elettrostatiche	Si
Protezione surge	1 KV
Tecnologia ottica	Dot free

Finitura Finitura corpo

Materiale	Alluminio 6060
Colore	Text white (R9003)
Lavorazione	Verniciatura a polvere termoidurente

Sistemi | 198-264 V AC /220-240 V DC | 120 topLED 18 W DC - 18 W AC | Modular | CRI 80
| Combinato + 64698+2
81865N

Sistemi a singola emissione per applicazione indoor. La sorgente luminosa LED, di colore bianco naturale, con distribuzione luminosa, presenta un'emissione, è composta da 120 LED topled, con una CCT 4000 K ed un CRI 80; il flusso luminoso della sorgente è di 3108 lm, con un'efficienza nominale di 172.7 lm/W.

Il corpo dell'apparecchio, realizzato in alluminio 6060, presenta una finitura di colore text white (r9003), ottenuta tramite verniciatura a polvere termoindurente.

Il grado di protezione è IP40; il peso complessivo è di 2.4 kg.

La potenza assorbita dall'apparecchio è di 18 W

L'apparecchio presenta una classe di isolamento I ed è installabile a soffitto.

Conforme alla norma EN 60598-1 e alle relative prescrizioni particolari.

Classe di efficienza energetica

Questo prodotto contiene 2 sorgenti luminose di classe di efficienza energetica D.

Caratteristiche Illuminotecniche

Resa luminosa apparecchio (LOR)	22 %
Flusso luminoso sorgente	3108 lm
Flusso luminoso apparecchio	696 lm
Potenza reale apparecchio	18 W
Efficienza reale apparecchio	38 lm/W
Temperatura di colore	4000 K
Deviazione standard di corrispondenza colore	3 Step MacAdam
Indice di resa cromatica	80 Ra
Temperatura standard dell'ambiente di esercizio	-20 / +50°C
Temperatura tipica sul vetro	40°C

LED Life / Failure Ratio

L70 B10 C0 145600h (at Tj 65 Ta 25)

L80 B10 C0 92440h (at Tj 65 Ta 25)

L90 B10 C0 45500h (at Tj 65 Ta 25)

OPTICAL

Ottica C90/C270	72°
Ottica C0/C180	63°
Light distribution simmetry	Symmetrical 2 assis

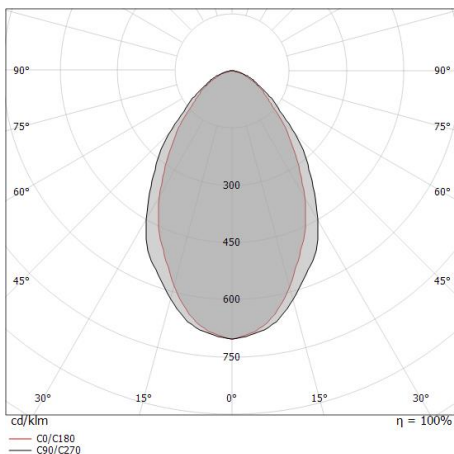

Sistemi | 198-264 V AC /220-240 V DC | 120 topLED 18 W DC - 18 W AC | Modular | CRI 80

| Combinato + 64698+1

81865N

Sistemi a singola emissione per applicazione indoor. La sorgente luminosa LED, di colore bianco naturale, con distribuzione luminosa, presenta un'emissione, è composta da 120 LED topled, con una CCT 4000 K ed un CRI 80; il flusso luminoso della sorgente è di 3108 lm, con un'efficienza nominale di 172.7 lm/W.

Il corpo dell'apparecchio, realizzato in alluminio 6060, presenta una finitura di colore text white (r9003), ottenuta tramite verniciatura a polvere termoisolante.

Il grado di protezione è IP40; il peso complessivo è di 2.4 kg.

La potenza assorbita dall'apparecchio è di 18 W

L'apparecchio presenta una classe di isolamento I ed è installabile a soffitto.

Conforme alla norma EN 60598-1 e alle relative prescrizioni particolari.

Classe di efficienza energetica

Questo prodotto contiene 2 sorgenti luminose di classe di efficienza energetica D.

Caratteristiche Illuminotecniche

Resa luminosa apparecchio (LOR)	22 %
Flusso luminoso sorgente	3108 lm
Flusso luminoso apparecchio	696 lm
Potenza reale apparecchio	18 W
Efficienza reale apparecchio	38 lm/W
Temperatura di colore	4000 K
Deviazione standard di corrispondenza colore	3 Step MacAdam
Indice di resa cromatica	80 Ra
Temperatura standard dell'ambiente di esercizio	-20 / +50°C
Temperatura tipica sul vetro	40°C

LED Life / Failure Ratio

L70 B10 C0 145600h (at Tj 65 Ta 25)

L80 B10 C0 92440h (at Tj 65 Ta 25)

L90 B10 C0 45500h (at Tj 65 Ta 25)

UGR

UGR axial	17.8
UGR transversal	18.7
X=4H Y=8H	S=0.25H
Reflection factor	70/50/20

OPTICAL

Ottica C90/C270	63°
Ottica C0/C180	72°
Light distribution simmetry	Symmetrical 2 assis

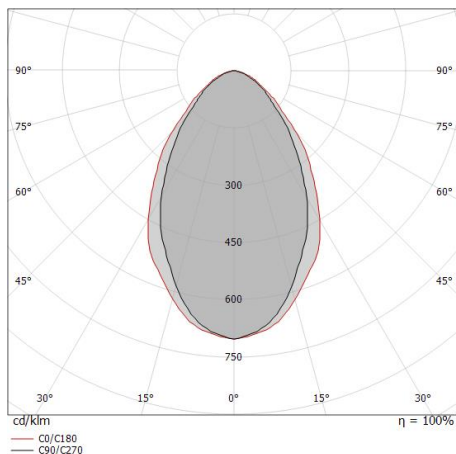

Distance [m]	Cone diameter [m]	illuminance [lx]
0.5	0.62 0.73	E(0°) 1957 E(C90) 31.7° 605 E(C0) 36.2° 516
1.0	1.24 1.46	E(0°) 489 E(C90) 31.7° 151 E(C0) 36.2° 129
1.5	1.85 2.20	E(0°) 217 E(C90) 31.7° 67 E(C0) 36.2° 57
2.0	2.47 2.93	E(0°) 122 E(C90) 31.7° 38 E(C0) 36.2° 32
2.5	3.09 3.66	E(0°) 78 E(C90) 31.7° 24 E(C0) 36.2° 21
3.0	3.71 4.39	E(0°) 54 E(C90) 31.7° 17 E(C0) 36.2° 14

Legend:
 - C0/C180 (Half-peak divergence: 72.4°)
 - C90/C270 (Half-peak divergence: 63.4°)

Sistemi | 198-264 V AC /220-240 V DC | 120 topLED 18 W DC - 18 W AC | Modular | CRI 80

| Combinato + 64297+1

81865N

Sistemi a singola emissione per applicazione indoor. La sorgente luminosa LED, di colore bianco naturale, con distribuzione luminosa, presenta un'emissione, è composta da 120 LED topled, con una CCT 4000 K ed un CRI 80; il flusso luminoso della sorgente è di 3108 lm, con un'efficienza nominale di 172.7 lm/W.

Il corpo dell'apparecchio, realizzato in alluminio 6060, presenta una finitura di colore text white (r9003), ottenuta tramite verniciatura a polvere termoisolante.

Il grado di protezione è IP40; il peso complessivo è di 2.4 kg.

La potenza assorbita dall'apparecchio è di 18 W

L'apparecchio presenta una classe di isolamento I ed è installabile a soffitto.

Conforme alla norma EN 60598-1 e alle relative prescrizioni particolari.

Classe di efficienza energetica

Questo prodotto contiene 2 sorgenti luminose di classe di efficienza energetica D.

Caratteristiche Illuminotecniche

Resa luminosa apparecchio (LOR)	31 %
Flusso luminoso sorgente	3108 lm
Flusso luminoso apparecchio	977 lm
Potenza reale apparecchio	18 W
Efficienza reale apparecchio	54 lm/W
Temperatura di colore	4000 K
Deviazione standard di corrispondenza colore	3 Step MacAdam
Indice di resa cromatica	80 Ra
Temperatura standard dell'ambiente di esercizio	-20 / +50°C
Temperatura tipica sul vetro	40°C

LED Life / Failure Ratio

L70 B10 C0 145600h (at Tj 65 Ta 25)

L80 B10 C0 92440h (at Tj 65 Ta 25)

L90 B10 C0 45500h (at Tj 65 Ta 25)

UGR

UGR axial	22.9
UGR transversal	25.5
X=4H Y=8H	S=0.25H
Reflection factor	70/50/20

OPTICAL

Ottica C90/C270	90°
Ottica C0/C180	115°
Light distribution simmetry	Symmetrical 2 assis

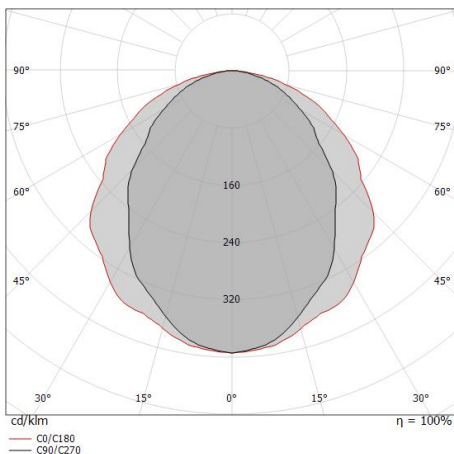

Distance [m]	Cone diameter [m]	illuminance [lx]
0.5	1.00 1.58	E(0°) 1541 E(C90) 271 E(C0) 118
1.0	2.01 3.16	E(0°) 385 E(C90) 68 E(C0) 29
1.5	3.01 4.75	E(0°) 171 E(C90) 30 E(C0) 13
2.0	4.01 6.33	E(0°) 96 E(C90) 17 E(C0) 7
2.5	5.02 7.91	E(0°) 62 E(C90) 11 E(C0) 5
3.0	6.02 9.49	E(0°) 43 E(C90) 8 E(C0) 3

Distance [m] Cone diameter [m] illuminance [lx]

— C0/C180 (Half-peak divergence: 115.4°)
— C90/C270 (Half-peak divergence: 90.2°)

Sistemi | 198-264 V AC /220-240 V DC | 120 topLED 18 W DC - 18 W AC | Modular | CRI 80

| Combinato + 64297+2

81865N

Sistemi a singola emissione per applicazione indoor. La sorgente luminosa LED, di colore bianco naturale, con distribuzione luminosa, presenta un'emissione, è composta da 120 LED topled, con una CCT 4000 K ed un CRI 80; il flusso luminoso della sorgente è di 3108 lm, con un'efficienza nominale di 172.7 lm/W.

Il corpo dell'apparecchio, realizzato in alluminio 6060, presenta una finitura di colore text white (r9003), ottenuta tramite verniciatura a polvere termoindurente.

Il grado di protezione è IP40; il peso complessivo è di 2.4 kg.

La potenza assorbita dall'apparecchio è di 18 W

L'apparecchio presenta una classe di isolamento I ed è installabile a soffitto.

Conforme alla norma EN 60598-1 e alle relative prescrizioni particolari.

Classe di efficienza energetica

Questo prodotto contiene 2 sorgenti luminose di classe di efficienza energetica D.

Caratteristiche Illuminotecniche

Resa luminosa apparecchio (LOR)	31 %
Flusso luminoso sorgente	3108 lm
Flusso luminoso apparecchio	977 lm
Potenza reale apparecchio	18 W
Efficienza reale apparecchio	54 lm/W
Temperatura di colore	4000 K
Deviazione standard di corrispondenza colore	3 Step MacAdam
Indice di resa cromatica	80 Ra
Temperatura standard dell'ambiente di esercizio	-20 / +50°C
Temperatura tipica sul vetro	40°C

LED Life / Failure Ratio

L70 B10 C0 145600h (at Tj 65 Ta 25)

L80 B10 C0 92440h (at Tj 65 Ta 25)

L90 B10 C0 45500h (at Tj 65 Ta 25)

UGR

UGR axial	22.9
UGR transversal	25.5
X=4H Y=8H	S=0.25H
Reflection factor	70/50/20

OPTICAL

Ottica C90/C270	115°
Ottica C0/C180	90°
Light distribution simmetry	Symmetrical 2 assis

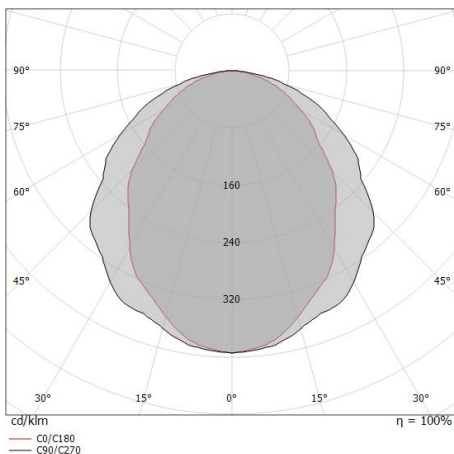

Rollip60_MS | Systems | Accessories
81865N



Diffusore - Diffusore opale per Rollip60 L.5mt
Tipo diffusore: diffusore opalino.
Materiale: Policarbonato UV Resistente, colore: Opalino .

Code
64297



Diffusore - Diffusore opale per Rollip60 L.10mt
Tipo diffusore: diffusore opalino.
Materiale: Policarbonato UV Resistente, colore: Opalino .

Code
64298



Diffusore - Diffusore opale per Rollip60 L.20mt
Tipo diffusore: diffusore opalino.
Materiale: Policarbonato UV Resistente, colore: Opalino .

Code
64299



Diffusore - Diffusore anti-abbagliamento con UGR inferiore a 19, L.10mt
Tipo diffusore: anti-abbagliamento.
Materiale: Policarbonato UV Resistente, colore: Opalino , lavorazione: satinatura.

Code
64699



Diffusore - Diffusore anti-abbagliamento con UGR inferiore a 19, L.5mt
Tipo diffusore: anti-abbagliamento.
Materiale: Policarbonato UV Resistente, colore: Opalino , lavorazione: satinatura.

Code
64698

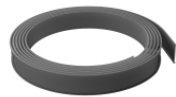

Diffusore
Tipo diffusore: diffusore nero.
Materiale: Policarbonato UV Resistente, colore: Black.

Code
64006



Diffusore
Tipo diffusore: diffusore nero.
Materiale: Policarbonato UV Resistente, colore: Black.

Code
64016



Diffusore
Tipo diffusore: diffusore nero.
Materiale: Policarbonato UV Resistente, colore: Black.

Code
64026

Rollip60_MS | Systems | Accessories
81865N

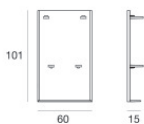

Tappo - Kit tappi di chiusura Rollip60 - Bianco

Materiale:Alluminio Pressofuso EN AB - 46100, colore:Text white (R9003), lavorazione:Verniciatura a polvere termoindurente.

Code

99840